

Produktový katalog

Datová a telekomunikační řešení a rozvaděče

CONTEG



JSME CONTEG

Přední výrobce **řešení pro IT, datová centra a průmysl**

Naše ryze česká výrobní společnost byla založena v roce 1998. Dnes patříme mezi přední výrobce komplexních řešení v oblasti datových center, telekomunikací a průmyslu.

Disponujeme globálním obchodním a technickým zázemím, naše výrobní závody jsou vybaveny nejnovějšími technologiemi i vlastní testovací laboratoří.

Produkty dodáváme jak malým firmám, tak i velkým korporacím a průmyslovým podnikům.



CONTEG V ČÍSLECH

Rok založení: 1998

Mezinárodní pobočky a showroomy: 10

Partneři: v 60 zemích na 3 kontinentech

Centrála: Praha, Česká republika

Výrobní závod a centrální sklad:
Pelhřimov, Česká republika



Výrobní závod a centrální sklad: Pelhřimov, Česká republika

CONTEG – komplexní řešení pro datová centra

Stavba datového centra je velmi komplexní proces, který vyžaduje znalosti v různých oblastech, jako jsou chladicí a napájecí systémy, bezpečnostní zařízení, monitorování a kontrola. Správné uspořádání zajistí vaši spokojenost, pokud jde o bezpečnostní otázky, spotřebu energie, technickou dostupnost a bezpočet dalších oblastí.

Tým CONTEGu má rozsáhlé zkušenosti s vytvářením systémů a návrhů, od základního uspořádání až po monitorování a řízení provozu. Naše projekční služby zahrnují konzultace u projektů všech rozsahů, od malých serveroven po rozsáhlá datová centra.



Pro více informací kontaktujte prosím náš obchodní nebo technický tým na www.conteg.cz/kontakt



1 – STOJANOVÉ ROZVADĚČE

Srovnání rozvaděčů PREMIUM a iSEVEN	8
PREMIUM Server RF1	9
PREMIUM Housing RB1	15
Kryty rozvaděčů řady PREMIUM	18
OPTIMAL kabelový management	21
iSEVEN Ri7	22
iSEVEN Server	27
iSEVEN Flex RM7	29
iSEVEN Flex Server	33
Otevřené rámy RSG4	36
Otevřené rámy RSG2	37
Otevřené rámy RS	38
Příslušenství pro rámy RS	39
Systém rozšiřujících sekcí	40
19" lišty	42
EDURACK-3	43

2 – NÁSTĚNNÉ A SOHO ROZVADĚČE

Srovnání rozvaděčů RUN/Split RUD/RQN/REN/ACP	46
PREMIUM RUN	47
PREMIUM Split RUD	48
iSEVEN RQN	49
iSEVEN REN	50
SOHO In-Wall ACP	51
SOHO On-Wall ACP	52
MININET	53
SOHO Mini REH 10"	54
Příslušenství SOHO Mini REH 10"	55

3 – KABELOVÝ MANAGEMENT

Vyvažovací systém HDWM	58
Přední průchozí kanál kompatibilní s vertikálním HDWM	59
Vertikální vyvažovací panely HDWM	60
Horizontální vyvažovací panely HDWM	61
Nastavitelné průchozí kanály pro vertikální HDWM	62
Systém vedení optické kabeláže OptiWay	63
Hlavní kanál, spojka, křížový díl	64
Redukce, rozbočka T, horizontální ohyb	65
Vertikální vnitřní/vnější ohyb, vyústění	66
Přepad, koncový kryt	67
Upevnění systému OptiWay přímo na rozvaděč	68
Stopní zavěšení systému OptiWay	68
Top Duct Light	69
Standardní kabelový management	71
19" vyvažovací panely s plastovými oky, plastová vyvažovací oka	71
19" vyvažovací panely s plastovými kanály, vyvažovací panel s kovovými oky, kovová vyvažovací oka	72
Držáky vertikálních vyvažovacích panelů a kabelových ok, vertikální vyvažovací panely, horizontální držáky pro boční vyvažování, boční perforované vertikální vyvažovací panely pro lišty typu A	73
Drátěné kabelové žlaby, boční perforované vertikální vyvažovací panely, boční kabelové mřížky	74

4 – PŘÍSLUŠENSTVÍ K ROZVADĚČŮM

Úložné systémy	77
19" pevné odlehčené police řady DP-PT	77
19" pevné police řady DP-PO	77
19" pevné vysokozátěžové police řady DP-PZ	77
19" výsuvné police řady DP-PO-V	78
19" výsuvné vysokozátěžové police řady DP-PZ-V	78
Zátěžové podpěry	78
19" zásuvka na dokumenty DP-DD	79
19" výsuvný držák klávesnice řady DP-PV	79
19" výklopný držák klávesnice řady DP-PV	79
21" adaptéry	79
Optické produkty	80
19" pevná optická vana	80
19" výsuvná optická vana	81
Nástěnný optický rozvaděč	81
Propojovací panely	82
19" panely pro zářezové bloky 110	82
19" propojovací panely pro moduly Keystone	82
19" propojovací panely pro moduly LSA-Plus	82
Zemnicí lišty	83

Vyvažovací/zemnicí lišta pro propojovací panel	83
19" panel se zemnicí lištou, zemnicí lišta, zemnicí svorkovnice	83
Modulární podstavce	84
Sada rohů podstavce s předním a zadním panelem + sada bočních panelů	84
Sada rohů s předním a zadním panelem	85
Sada bočních panelů	85
Stavitelné šroubové nohy	86
Sestava mřížek s filtry pro boční panely	86
Montážní a spojovací sady	87
Ostatní	88
19" nástěnné držáky, kolečka a nožičky	88
Osvětlovací jednotka, ochrana kabelů v otvorech	89

5 – CÍLENÉ CHLAZENÍ A ŘÍZENÍ TOKU VZDUCHU

Chladicí jednotky CoolTeg Plus	93
CoolTeg Plus CW	94
CoolTeg Plus CW30	95
CoolTeg Plus CW30 Super C	96
CoolTeg Plus CW60	97
CoolTeg Plus DX	98
CoolTeg Plus DXSmall	99
CoolTeg Plus DX30	100
CoolTeg Plus XC	104
CoolTeg Plus XC30	105
CoolTeg Plus XC40	106
CoolTeg Plus DF	108
Chladicí jednotky CoolTop CW	112
Chladicí jednotky CoolTop DX	114
Sálové chladicí systémy CRAC	121
Ventilační jednotky	123
Uzavřená ulička	125
Posuvné dveře a zasklené panely pro uzavřené uličky	126
Střešní panely pro uzavřené uličky	127
Střešní panel s elektronickým ovládáním	127
Studená ulička – střešní řešení pro CoolTop jednotky	128
Horká ulička – střešní řešení pro CoolTop jednotky	128
Záslepne panely do uzavřených uliček	129
Produkty řízení toku vzduchu	130
19" zasklepovací panely a zasklepovací panely s rychloupínacími šrouby, separační rám, 19" průchozí panel	130
Deflektor proudění vzduchu, komín, 19" průchozí panel s kartáčem, zásuvné boční panely RF1	131
Chladicí jednotky CoolSpot	132
CoolSpot CW	133
CoolSpot DX	135
Chladicí jednotky CoolSeven	137
Kondenzační jednotky CoolOut	140

6 – MONITORING A ZABEZPEČENÍ

Monitorování prostředí	144
RAMOS Ultra a příslušenství	145
RAMOS Optimax a příslušenství	151
RAMOS Plus a příslušenství	157
Přístupové systémy	163
RAMOS ACS a příslušenství	163
Aplikace CONTEG Pro Server	170
Aplikace AEGIS DCIM	171
Řešení klávesnice–video–myš (KVM/LCD)	172
Lokální hasicí systém LES-RACK	173
Napájecí panely (PDU)	174
Základní napájecí panely	174
Monitorované napájecí panely	176
Řízené napájecí panely	177
Speciální provedení PDU	179
Příslušenství	180

7 – KRABICE PRO ELEKTRONIKU

Univerzální krabice pro elektroniku	184
Příruční krabice pro elektroniku	190
Stolní krabice pro elektroniku	195
Sub-rack a 19" krabice pro elektroniku	199

8 – SLUŽBY

Služby	203
Testovací centrum pro datová centra (TC4DC)	204

STOJANOVÉ ROZVADĚČE

The image features a row of black server racks with perforated doors. The leftmost rack is open, revealing a vertical strip of perforated metal. The racks are set against a background with a warm orange-to-red gradient. The text 'STOJANOVÉ ROZVADĚČE' is overlaid in a large, bold, orange-to-red gradient font. The 'CONTEG' logo is visible on the handles of the closed racks.

1

STOJANOVÉ ROZVADĚČE

Srovnání rozvaděčů PREMIUM a iSEVEN	8
PREMIUM Server RF1	9
PREMIUM Housing RB1	15
Kryty rozvaděčů řady PREMIUM	18
OPTIMAL kabelový management	21
iSEVEN Ri7	22
iSEVEN Server	27
iSEVEN Flex RM7	29
iSEVEN Flex Server	33
Otevřené rámy RSG4	36
Otevřené rámy RSG2	37
Otevřené rámy RS	38
Příslušenství pro rámy RS	39
Systém rozšiřujících sekcí	40
19" lišty	42
EDURACK-3	43

Srovnání *	ŘADA ROZVADĚČŮ PREMIUM – svařovaný rám, 1,5mm a 2mm plech			ŘADA ROZVADĚČŮ iSEVEN – svařovaný rám/nesmontované, 1,5mm a 2mm plech			
	RF1 – lišty A (viz strana 9)	RF1 – lišty V (viz strana 9)	RB1 (viz strana 15)	Ri7 (viz strana 22)	SERVER (viz strana 27)	Flex RM7 (viz strana 29)	Flex SERVER (viz strana 33)
Vhodné použití							
Serverový rozvaděč	+++	++	+++	++	+++	+	+++
Datový rozvaděč	++	+++	+	+++	+++	+++	+++
Kabelový rozvaděč	++	++	+	+++	++	+++	++
Datová centra	+++	+++	+++	+	++	+	++
Možnosti nastavení lišt							
19"	✓	✓	✓	-	-	-	-
21" nebo 23"	-	✓	-	-	-	-	-
Nosnost (rovnoměrné zatížení)							
Až 800 kg	✓	✓	✓	✓	-	✓	-
Až 1000 kg	✓	✓	✓	-	-	✓	✓
Až 1500 kg	✓	✓	✓	-	✓	-	-
Až 2 000 kg	✓	-	-	-	-	-	-
IP krytí							
IP 20	✓	✓	✓	✓	✓	✓	✓
IP 54	✓	✓	-	-	-	-	-
Spojování							
Boční	✓	✓	✓	✓	✓	✓	✓
Se speciálními díly	✓	✓	✓	-	-	-	-
Cílené chlazení							
Perforace dveří 86 %	✓	✓	✓	✓	✓	✓	✓
Ventilační jednotky	✓	✓	-	✓	✓	✓	✓
Jednotky CoolTop	✓	✓	✓	-	✓	-	-
Boční jednotky CoolTeg	✓	✓	✓	✓	✓	✓	✓
Vedení kabelů							
Měnitelné vnitřní uspořádání	✓	✓	✓	✓	✓	✓	✓
Podporuje HDWM (Cat. 6A a vyšší)	✓	✓	✓	✓	✓	✓	✓
Podporuje OptiWay	✓	✓	✓	✓	✓	✓	✓
Podporuje TopDucts	✓	✓	✓	✓	✓	✓	✓
Velikost							
15U	-	-	-	✓	-	✓	-
21U	-	-	-	✓	-	✓	-
27U	✓	✓	-	✓	-	✓	-
33U	-	-	-	✓	-	✓	-
42U	✓	✓	✓	✓	✓	✓	✓
45U	-	-	-	✓	✓	✓	-
47U	✓	✓	✓	-	-	-	-
48U	-	-	-	✓	✓	✓	-
52U	✓	✓	✓	-	-	-	-
Barvy							
Černá RAL 9005	✓	✓	✓	✓	✓	✓	✓
Světle šedá RAL 7035	✓	✓	✓	✓	✓	✓	✓
Systém zamykání							
Jednobodový	✓	✓	✓	✓	✓	✓	✓
Vícebodový	✓	✓	-	-	-	-	-
Bezpečnostní možnosti							
Systém řízení přístupu	✓	✓	✓	✓	✓	✓	✓
Řízení toku vzduchu	✓	✓	✓	✓	✓	✓	✓
Monitorování vnitřního a vnějšího prostředí	✓	✓	✓	✓	✓	✓	✓

* Obecné srovnání řad IT rozvaděčů; technické podrobnosti viz příslušné stránky katalogu.



RF1-42-80/12A

➤ **PREMIUM Server RF1** je nová a bezkonkurenční rozvaděč řady PREMIUM určený pro nejnáročnější podmínky a použití. Základem konstrukce je vysoce pevný, laserem svařovaný rám z patentovaného profilu, zajišťující maximální tuhost a nosnost až 2 000 kg. Nové typy lišt se značením U pozic se velmi snadno upevňují, a přinášejí tak mimořádnou variabilitu vnitřního uspořádání. Dveře s perforací 86 % je možné otevřít až do úhlu 190°. Rozvaděč RF1 je navržen tak, aby fungoval se všemi systémy chlazení, optimalizovaného proudění vzduchu i flexibilními systémy kabelového managementu společnosti CONTEG, stejně jako s mnoha doplňkovými systémy např. přístupové systémy, PDU – inteligentní napájení či hasicí systémy.

HLAVNÍ VÝHODY

- Výšky 27, 42, 47, 52U
- Vysoká nosnost – až 2 000 kg
- Vhodný pro instalaci těžkého IT zařízení
- Pevný svařovaný rám patentovaného designu
- Maximálně využitelný vnitřní prostor rozvaděče
- Bezkonkurenční 86% míra perforace dveří; jedno a dvoukřídlé provedení
- Dva typy vertikálních lišt se značením U pozic a hloubkové nastavení pozice lišt
- Další 12/24U navíc při šířce rozvaděče 800 mm u vertikálních lišt typu A
- Snadné přenastavení z 19" na 21" nebo 23" při šířce rozvaděče 800 mm u vertikálních lišt typu V
- Beznástrojová demontáž a montáž dveří
- Široká škála doplňků a příslušenství
- Snadná demontáž z palety rozvaděče při transportu

BARVA:  RAL 9005  RAL 7035 VOLITELNÁ BARVA:  RAL 5010
 RAL 3020  RAL 6033  RAL 1018  RAL 2004

POPIS

Rozměry

- Výška: 27, 42, 47, 52U
- Šířka: 600, 800 mm
- Hloubka: 800, 1000, 1200 mm
- Přesný rozsah velikostí je uveden v tabulce s technickými údaji a rozměry

Konstrukce

- Svařovaný rám
- 1,5mm a 2,0mm plech

Nosnost

- Rovnoměrné zatížení až 2 000 kg

Vertikální lišty

- 2 páry posuvných 19" vertikálních lišt typu A (600 a 800 mm), pro 800 mm zajišťují dalších 24U instalačního prostoru, platí pro rozvaděče 42U a vyšší, nastavitelné zevnitř
- Volitelné možnosti pro rozvaděče šíře 800 mm: 2 páry posuvných excentrických lišt typu V s variabilním přenastavením šířky 19, 21, nebo 23" zvenčí, nosnost 1500 kg
- Lakované černou barvou
- Značení U pozic na levé i pravé straně

- Značení na horizontálních držácích pro snadné hloubkové nastavení pozic lišt – vlevo i vpravo

IP krytí

- Standardní IP00
- IP 20, je-li instalovaný dolní kryt
- IP 40, jsou-li instalovány plně dveře, dolní kryt a horní kryt
- Volitelné možnosti: až IP 54 pouze s vícebodovým zámkem
- Příprava pro klimatizaci – IP 54, jen když je klimatizační jednotka instalována s vícebodovým zámkem

Barvy

- Standardní RAL 9005 a 7035

Přední dveře

- Dveře s perforací – míra perforace 86 %
- Výklopná páková klika – profil DIN, univerzální klíč 333, volitelný číselný kombinační zámek nebo elektronické zámky, jednobodové nebo vícebodové
- Otevření dveří až do úhlu 190°
- Snadná změna pozice otevírání dveří
- Beznástrojová demontáž a montáž
- Volitelné možnosti: jednokřídlé a vertikálně dělené prosklené,

plechové a s vysokou perforací 86 %.

Zadní dveře

- Dveře s perforací – míra perforace 86 %
- Výklopná páková klika – profil DIN, univerzální klíč 333, volitelný číselný kombinační zámek nebo elektronické zámky, jednobodové nebo vícebodové
- Volitelné možnosti: jednokřídlé a vertikálně dělené prosklené, plechové a s vysokou perforací 86 %.

Boční panely

- Horizontálně dělené, plně boční panely
- Odnímatelné se zámkem
- Snadná závěsná instalace
- Zajištění bočních panelů jako možnost – DP-DR-SSP-RF1

Horní kryt

- Jednodílná konstrukce, odnímatelný
- 2 laterální kabelové otvory s plastovými kartáči o šířce 88 mm a délce 600/800/1000 pro rozvaděče hloubky 800/1000/1200 mm

Otvor pro ventilační jednotku: ~ 420 × 280 mm otvor zakrytý odnímatelnou plechovou záslupkou umožňuje instalaci ventilační jednotky až s 6 ventilátory
 ~ 420 × 440 mm otvor zakrytý odnímatelnou plechovou záslupkou umožňuje instalaci ventilační jednotky až s 9 ventilátory (jen pro šířku 800 mm s hloubkou rozvaděče 1000 a 1200 mm)

- Jiné typy na vyžádání

Dolní kryt

- Odnímatelná konstrukce, odnímatelná
- První přední část s hloubkou 240 mm, další část jako volitelná možnost

Nožičky

- Výškově nastavitelné M12 se objednávají zvlášť, podstavec nebo podstavec s filtrem

Ostatní

- Lze snadno instalovat do řady s DP-DR-RF1 (objednává se zvlášť)
- GND/zemnicí sada je součástí

Rozvaděče PREMIUM Server RF1



STANDARDNÍ KONFIGURACE (pouze krátký kód)		VOLITELNÉ MOŽNOSTI	
1	Přední dveře s perforací 86 % s vícebodovým otočným pákovým zámekem	9	Nastavitelné nožičky M12
2	Zadní, vertikálně dělené dveře s perforací 86 % s vícebodovým otočným pákovým zámekem	10	Podstavec
3	2 páry 19" posuvných lišt typu A	11	Podstavec s filtrem
4	Horizontální držáky lišt	12	Prosklené dveře
5	2 páry horizontálně dělených bočních panelů se zámky	13	Plechové dveře
6	Rám rozvaděče	14	Vertikálně dělené prosklené dveře ^{1,2}
7	Odnímatelný kryt ve tvaru H s laterálními kabelovými otvory a otvorem pro ventilační jednotku	15	Vertikálně dělené dveře s perforací 86 % ²
8	Sada dělených dolních krytů (obsahuje první část)	16	Vertikálně dělené plechové dveře ²
	• GND/zemnicí sada	29	Ventilační jednotka
	• 28 montážních sad		

¹Není k dispozici pro rozvaděče s šířkou 600 mm.

²Vyžaduje vícebodový zámek.

Rozvaděče PREMIUM Server RF1 – technické údaje a rozměry

Kód	V (v U)	Nosnost (kg)	Rozměry (mm)				Rozměry vč. balení (mm)		
			V*	Š	H	Užitná hloubka	V	Š	H
RF1-27-60/8A	27	2000	1355	600	800	770	1510	660	900
RF1-42-60/8A	42	2000	2005	600	800	770	2160	660	900
RF1-47-60/8A	47	2000	2205	600	800	770	2360	660	900
RF1-52-60/8A	52	2000	2450	600	800	770	2605	660	900
RF1-27-60/10A	27	2000	1355	600	1000	970	1510	660	1100
RF1-42-60/10A	42	2000	2005	600	1000	970	2160	660	1100
RF1-47-60/10A	47	2000	2205	600	1000	970	2360	660	1100
RF1-52-60/10A	52	2000	2450	600	1000	970	2605	660	1100
RF1-27-60/12A	27	2000	1355	600	1200	1170	1510	660	1300
RF1-42-60/12A	42	2000	2005	600	1200	1170	2160	660	1300
RF1-47-60/12A	47	2000	2205	600	1200	1170	2360	660	1300
RF1-52-60/12A	52	2000	2450	600	1200	1170	2605	660	1300
RF1-27-80/8A	27	2000	1355	800	800	770	1510	860	900
RF1-42-80/8A	42	2000	2005	800	800	770	2160	860	900
RF1-47-80/8A	47	2000	2205	800	800	770	2360	860	900
RF1-52-80/8A	52	2000	2450	800	800	770	2605	860	900
RF1-27-80/10A	27	2000	1355	800	1000	970	1510	860	1100
RF1-42-80/10A	42	2000	2005	800	1000	970	2160	860	1100
RF1-47-80/10A	47	2000	2205	800	1000	970	2360	860	1100
RF1-52-80/10A	52	2000	2450	800	1000	970	2605	860	1100
RF1-27-80/12A	27	2000	1355	800	1200	1170	1510	860	1300
RF1-42-80/12A	42	2000	2005	800	1200	1170	2160	860	1300
RF1-47-80/12A	47	2000	2205	800	1200	1170	2360	860	1300
RF1-52-80/12A	52	2000	2450	800	1200	1170	2605	860	1300

* Výška v mm bez nožiček.

Rozvaděče PREMIUM Server RF1



Rozvaděče PREMIUM Server RF1

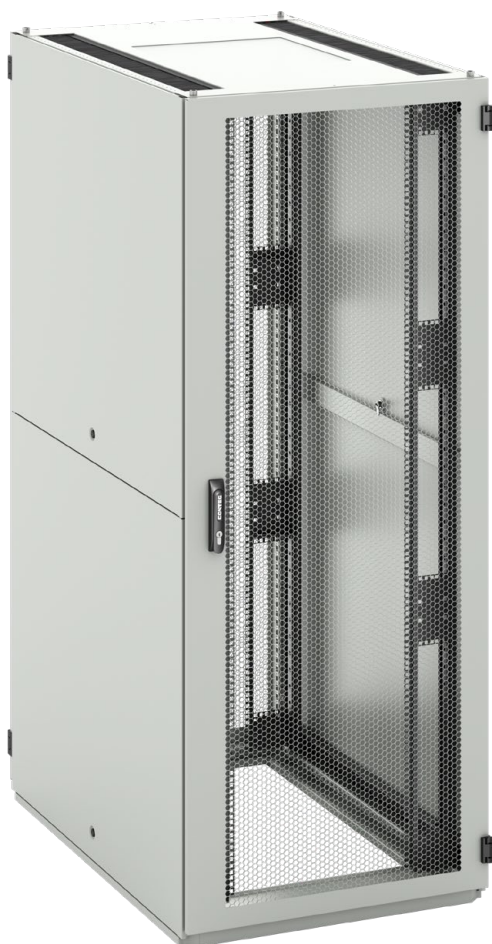

RAL 7035



RF1-42-80/12A v barvě RAL 7035, s otevřenými předními dveřmi s perforací 86 % s vícebodovým otočným pákovým zámek



3x RF1-42-80/12A v barvě RAL 7035, s chladič jednotkou CoolTop nahoře

Rozvaděče PREMIUM Server RF1 – informace pro objednání a zaslání

Nakonfiguruje si rozvaděč podle svých požadavků. Níže uvedená objednávací matice vám pomůže s vytvořením kódu. Jakmile budete mít kód, kontaktujte prosím svého distributora produktů CONTEG. Mějte prosím na paměti, že **všechny rozvaděče RF1 jsou dodávány plně smontované a na paletě!**

POSTUPUJTE PODLE KROKŮ PRO STANOVENÍ KÓDU POŽADOVANÉHO ROZVADĚČE RF1

R F 1 - 1. - 2. / 3. 4. - 5. 6. 7. 8. 9. - 10. 11. 12. - 13.

Příklad správného kódu:

R F 1 - 47 - 80 / 12 A - W W F W A - O H K - H

1. VÝŠKA			2. ŠÍŘKA		3. HLOUBKA			4. LIŠTA	
Kód	Výška (v U)	Vnější výška (mm)	Kód	Šířka (mm)	Kód	Hloubka (mm)	Užitná hloubka (mm)	Kód	Poznámka
27	27	1355	60	600	8	800 ¹	770	A	Lišty typu A, nedělené (600 nebo 800 mm široké) lišty (pro 800 mm zajišťují dalších 24U instalačního prostoru – platí pro rozvaděče 42U a vyšší), nastavitelné zevnitř, zaslepovací panely nejsou součástí
42	42	2005	80	800	10	1000	970	V	Lišty typu V s variabilním přenastavením šířky 19, 21, nebo 23° zvenčí, jen pro rozvaděče šířky 800 mm, nosnost 1500 kg
47	47	2205			12	1200	1170		
52	52	2450							

¹Není k dispozici pro 52U

5. PŘEDNÍ DVEŘE		6. ZÁMEK PŘEDNÍCH DVEŘÍ		7. ZADNÍ DVEŘE/PANEL		8. ZÁMEK ZADNÍCH DVEŘÍ/PANELU	
Kód	Poznámka	Kód	Poznámka	Kód	Poznámka	Kód	Volitelné možnosti
O	Bez dveří	V	Výklopná páková klika, profil DIN, univerzální klíč 333	O	Bez panelu/dveří	V	Výklopná páková klika, profil DIN, univerzální klíč 333
G	Prosklené dveře	W	Výklopná páková klika, profil DIN, univerzální klíč 333, vícebodový	G	Prosklené dveře	S	Výklopná páková klika, profil DIN, univerzální klíč 333, vícebodový
S	Plechové dveře	G	Výklopná páková klika s kombinacím číselným zámekem, unikátní klíč	S	Plechové dveře	W	Výklopná páková klika s kombinacím číselným zámekem, unikátní klíč
W	Dveře s perforací (míra perforace 86%) ¹	H	Výklopná páková klika s kombinacím číselným zámekem, unikátní klíč, vícebodový	W	Dveře s perforací (míra perforace 86%) ¹	G	Výklopná páková klika s kombinacím číselným zámekem, unikátní klíč
A	Vertikálně dělené prosklené dveře ^{2*}	1	Elektronický zámek dveří s poloviční cylindrickou vložkou, kabel 4 m	A	Vertikálně dělené prosklené dveře ^{2*}	H	Výklopná páková klika s kombinacím číselným zámekem, unikátní klíč, vícebodový
C	Vertikálně dělené plechové dveře ²	2	Elektronický zámek dveří s poloviční cylindrickou vložkou a vestavěnou čtečkou karet (EM&HID Prox formát 125 kHz), 4,5m kabely jsou součástí	C	Vertikálně dělené plechové dveře ²	1	Elektronický zámek dveří s poloviční cylindrickou vložkou, kabel 4 m
F	Vertikálně dělené dveře s perforací (míra perforace 86%) ^{1,2}	3	Elektronický zámek dveří s poloviční cylindrickou vložkou, kabel 4 m, vícebodový	F	Vertikálně dělené dveře s perforací (míra perforace 86%) ^{1,2}	2	Elektronický zámek dveří s poloviční cylindrickou vložkou a vestavěnou čtečkou karet (EM&HID Prox formát 125 kHz), 4,5m kabely jsou součástí
Ostatní		4	Elektronický zámek dveří s poloviční cylindrickou vložkou a vestavěnou čtečkou karet (EM&HID Prox formát 125 kHz), 4,5m kabely jsou součástí, vícebodový		Ostatní	3	Elektronický zámek dveří s poloviční cylindrickou vložkou, kabel 4 m, vícebodový
		Ostatní				4	Elektronický zámek dveří s poloviční cylindrickou vložkou a vestavěnou čtečkou karet (EM&HID Prox formát 125 kHz), 4,5m kabely jsou součástí, vícebodový
						Ostatní	

¹IP 20 max
²Pouze vícebodový zámek
* Volitelné možnosti platí pouze pro RF1 800

9. BOČNÍ PANELY (OBĚ STRANY) *	
Kód	Poznámka
O	Žádné boční panely
A	2 boční panely, plechové, univerzální klíč
B	1 boční panel, plechový, univerzální klíč

* Otevřený(é) bok(y) má(mají) za následek krytí IP 00.

10. KRYTÍ IP ¹	
Kód	Poznámka
O	IP 00
2	IP 20
3	IP 30
4	IP 40
5	IP 54 ³
A	Příprava pro klimatizaci ^{2,3}

¹ Podle EN 60 529
² Příprava pro instalaci klimatizační jednotky; doporučeno, pokud je plánováno nebo požadováno chlazení; IP 54, když klimatizační jednotka je instalována podle pokynů
³ Pouze vícebodový zámek

11. KRYTY			
Kód	Horní kryt	Dolní kryt	Poznámka
A	P	X	Horní a dolní kryt vcelku požadovaný pro krytí IP 54
C	Žádný horní kryt	X	Otevřený horní kryt – pro volitelnou přípravu pro klimatizaci
H	H	1x E ²	Otevřená dolní část – příprava pro instalaci na dvojitou podlahu nebo podstavce
X	Žádný horní kryt ¹	Žádný dolní kryt ¹	Otevřená horní a dolní část, individuální kryty na vyžádání

¹ Otevřená horní nebo dolní část má za následek krytí IP 00, pokud není uvedeno jinak.
² Kryt typ E pouze v přední části.

12. NOSNOST			13. BARVA	
Kód	Nosnost (kg)	Poznámka	Kód	Poznámka
F	1500	Rovnoměrné zatížení	B	RAL 7035 (světle šedá)
K	2000		H	RAL 9005 (černá)



RB1-42-80/120-3

➤ Řada rozvaděčů **PREMIUM Housing RB1** je navržena pro housingová a kolokační centra. Dovnitř je možné instalovat všechny typy 19" aktivních nebo pasivních zařízení.

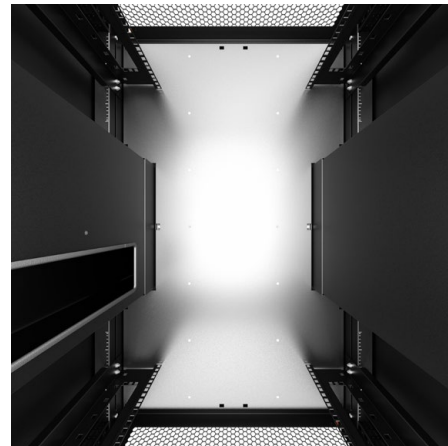
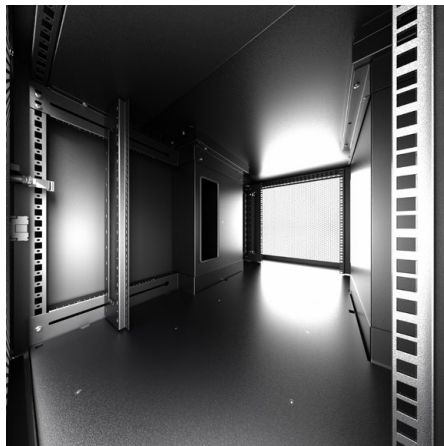

HLAVNÍ VÝHODY

- Flexibilní rozvaděč pro ukládání serverů pro kolokační a housingová datová centra
- 2, 3 a 4 individuální sekce
- Bezkonkurenční míra perforace dveří 86 % snižuje spotřebu ventilátoru serveru
- Lze instalovat samostatně nebo v řadách s ostatními rozvaděči
- Individuální vedení kabelů pro kabelový management
- Separační rám pro každou sekci

BARVA:  RAL 9005  RAL 7035

POPIS

Rozměry

- Výška: 42, 47, 52U
- Šířka: 600, 800 mm
- Hloubka: 1000 a 1200 mm

Konstrukce

- 1,5 mm a 2,0 mm plech
- 2–4 sekce; jiné kombinace na vyžádání

Nosnost

- Maximální nosnost jednoho rámu 2 000 kg
- Nosnost jedné 19" sekce 500 kg; 100 kg na polici

IP krytí

- IP 20

Barvy

- Standardní: RAL 9005, RAL 7035

Přední a zadní dveře

- Dveře s perforací – míra perforace 86 %
- Otočný pákový zámek – profil DIN, univerzální klíč 333, jednobodový
- Úhel otevření dveří 190°
- Snadná změna zavěšení pro pravé nebo levé otevírání

Boční panely

- Horizontálně dělené, plně boční panely
- Odnímatelné se zámkem
- Snadná závěsná instalace
- Zajištění bočních panelů jako možnost – DP-DR-SSP-RF1

Kabelové vstupy

- Horní a dolní

19" vertikální lišty

2 páry pro každou sekci, s možností instalace v libovolné hloubce:

- L typ – pro rozvaděče o šířce 600 mm (2–4 sekce)

- P typ – pro rozvaděče o šířce 800 mm (2–3 sekce)
- C typ – pro rozvaděče o šířce 800 mm (pro 4 sekce)

Ostatní

- Individuální kabelový management pro každou sekci
- GND/zemnicí sada je součástí
- Lze instalovat do řady s DP-DR-RF1 (objednává se zvlášť)
- Rám oddělující vzduch pro všechny sekce (objednává se samostatně)

Výška rozvaděče	2 sekce (jednotlivé výšky)	3 sekce (jednotlivé výšky)	4 sekce (jednotlivé výšky)
42U	20, 20U	13, 13, 13U	9, 10, 10, 9U
47U	22, 22U	14, 15, 14U	10, 11, 11, 10U
52U	25, 25U	17, 17, 16U	12, 12, 12, 11U

Rozvaděče PREMIUM Housing RB1

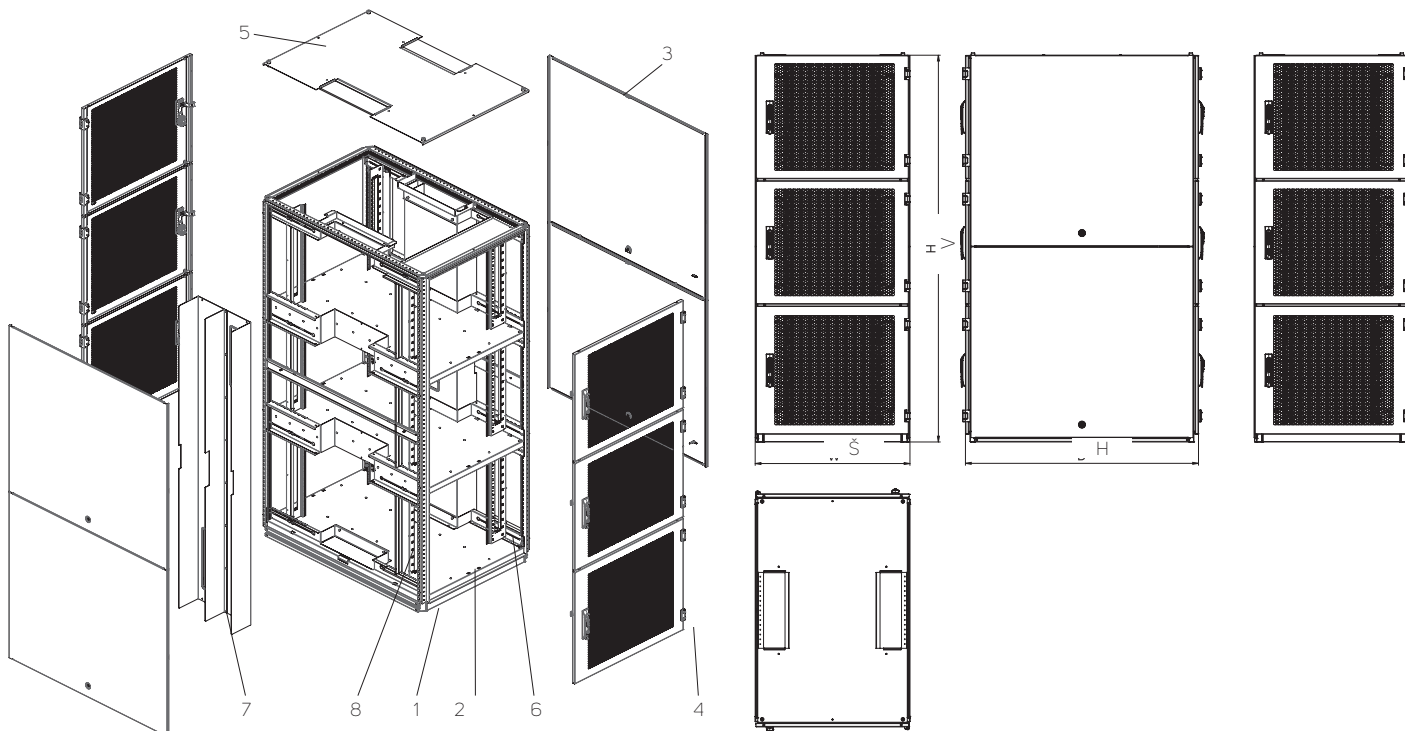

RB1-42-80/120-3

STANDARDNÍ KONFIGURACE (pouze krátký kód)*		VOLITELNÉ MOŽNOSTI	
1	Rám rozvaděče pro ukládání serverů	8	Separční rám pro každou sekci
2	3 ks polic s vysokou nosností		
3	2 odnímatelné boční panely se zámky		
4	6 kusů dveří s perforací s otočným pákovým zámekem		
5	Odnímatelný horní kryt typ Z s otvory pro vstup kabelů		
6	2 páry posuvných 19" vertikálních lišt typu P pro každou sekci		
7	Sada pro individuální vedení kabelů		
	• GND/zemnicí sada		
	• 28 montážních sad		

* Platí pro rozvaděče RB1 se 3 sekcemi.

Technické údaje a rozměry

Kód	V (v U)	Nosnost (kg)	Rozměry (mm)				Rozměry vč. balení (mm)		
			V	Š	H	Užitná hloubka	V	Š	H
RB1-42-60/100	42	2 000	2 005	600	1 000	970	2 160	660	1 060
RB1-47-60/100	47	2 000	2 205	600	1 000	970	2 360	660	1 060
RB1-52-60/100	52	2 000	2 450	600	1 000	970	2 605	660	1 060
RB1-42-60/120	42	2 000	2 005	600	1 200	1 170	2 160	660	1 260
RB1-47-60/120	47	2 000	2 205	600	1 200	1 170	2 360	660	1 260
RB1-52-60/120	52	2 000	2 450	600	1 200	1 170	2 605	660	1 260
RB1-42-80/100	42	2 000	2 005	800	1 000	970	2 160	860	1 060
RB1-47-80/100	47	2 000	2 205	800	1 000	970	2 360	860	1 060
RB1-52-80/100	52	2 000	2 450	800	1 000	970	2 605	860	1 060
RB1-42-80/120	42	2 000	2 005	800	1 200	1 170	2 160	860	1 260
RB1-47-80/120	47	2 000	2 205	800	1 200	1 170	2 360	860	1 260
RB1-52-80/120	52	2 000	2 450	800	1 200	1 170	2 605	860	1 260

Rozvaděče PREMIUM Housing RB1 – informace pro objednání a zaslání

Nakonfigurujte si rozvaděč podle svých požadavků. Níže uvedená objednávací matice vám pomůže s vytvořením kódu. Jakmile budete mít kód, kontaktujte prosím svého distributora produktů CONTEG. Mějte prosím na paměti, že **všechny rozvaděče RB1 jsou dodávány plně smontované a na paletě!**

POSTUPUJTE PODLE KROKŮ PRO STANOVENÍ KÓDU POŽADOVANÉHO ROZVADĚČE RB1

R B 1 - 1. - 2. / 3. - 4. - 5.

Příklad správného kódu:

R B 1 - 47 - 60 / 100 - 3 - B

1. VÝŠKA*		
Kód	Výška (v U)	Vnější výška (mm)
42	42	2 005
47	47	2 205
52	52	2 450

* Výška v mm bez nožiček

2. ŠÍŘKA	
Kód	Šířka (mm)
60	600
80	800

3. HLOUBKA	
Kód	Hloubka (mm)
100	1000
120	1200

4. POČET SEKČÍ	
Kód	Volitelné možnosti
2	2 sekce
3	3 sekce
4	4 sekce

5. BARVA	
Kód	Poznámka
B	RAL 7035 (světle šedá)
H	RAL 9005 (černá)

PŘÍSLUŠENSTVÍ	
Kód	Popis
DP-RB1-CW-y'-xx ²	Sada rámu oddělujících vzduch pro rozvaděče RB1

¹Nahradte y počtem sekci (2, 3 or 4).

²Nahradte xx výškou rozvaděče v U (42, 47 or 52).

Doporučené příslušenství



Řízená PDU



RAMOS Ultra

KRYTY ROZVADĚČŮ ŘADY PREMIUM



CO-T1-80/120-B-H

➤ Řada rozvaděčů CONTEG PREMIUM vám poskytuje neomezenou flexibilitu při plánování konečné konfigurace rozvaděče. Naše produktové portfolio zahrnuje unikátní rozhraní mezi systémy vedení kabelů vně a v rozvaděči (jako jsou OptiWay, Top Ducts a HDWM). Jednoduše si vyberte typ krytu (množství a typ otvorů pro vstup kabelů), který dokonale vyhovuje vašim potřebám. Všechny uvedené kryty jsou použitelné pro řady rozvaděčů RF1.

HLAVNÍ VÝHODY

- Řady rozvaděčů PREMIUM s vyměnitelnými horními a dolními kryty
- 2 různé jednodílné horní kryty
- 6 typů dělených dolních krytů
- Použitelné pro řady rozvaděčů RF1
- Kompatibilní se systémy vedení kabelů vně a v rozvaděči
- Systémy vedení kabelů (jako jsou OptiWay, Top Ducts a HDWM)

BARVA: RAL 9005 RAL 7035 Další barvy na dotaz

DOLNÍ KRYTY

Dělené dolní kryty se používají 3 nebo 4, dodávány jsou oddělené v kartonové krabici. Jakýkoliv kryt může být vynechán (lze použít neúplnou sadu dolních krytů – výsledkem je krytí IP 00). Napište 0, pokud má pozice zůstat prázdná.

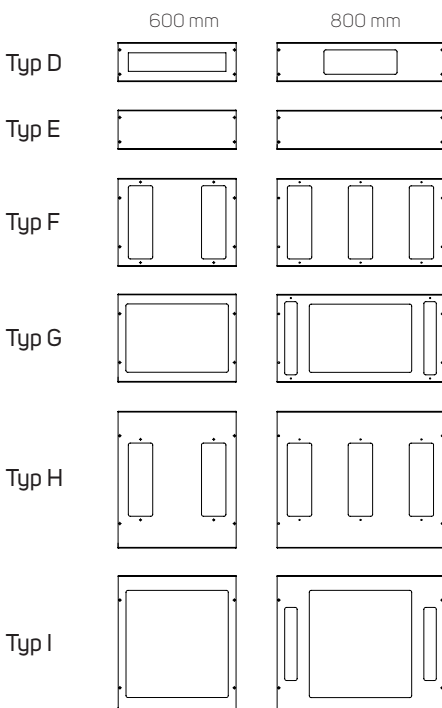

Příklad

CO-B1-80-G-Y

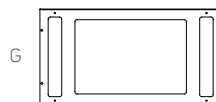

Příklad

1× CO-B1-80-D-Y
1× CO-B1-80-I-Y
1× CO-B1-80-D-Y

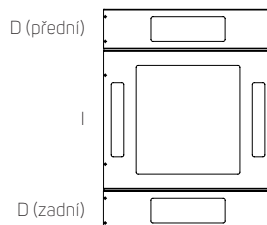

Příklad

2× CO-B1-80-E-Y
1× CO-B1-80-F-Y

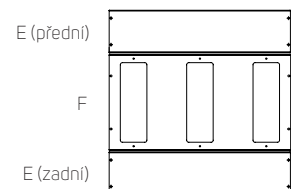

Příklad

1× CO-B1-80-E-Y
1× CO-B1-80-D-Y
2× CO-B1-80-F-Y

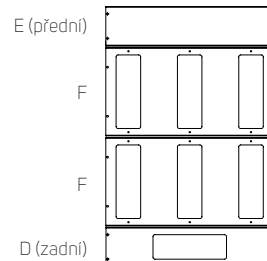

Typy D a E: krajní kryty

Kompletní dolní kryt vždy obsahuje dva kryty typ D nebo E. Různé kryty je možné kombinovat.

Typy F, G: Prostřední kryty pro rozvaděče 800 a 1200 mm hluboké

Kompletní dolní kryt vždy obsahuje jeden (rozvaděče 800 mm hluboké) nebo dva (rozvaděče 1200 mm hluboké) kryty typ F nebo G. Různé kryty je možné kombinovat.

Typy H, I: Prostřední kryty pro rozvaděče 1000 mm hluboké

Kompletní dolní kryt vždy obsahuje jeden kryt typ H nebo I.

Typ dolního krytu	Pro šířku rozvaděče (mm)	Typ otvoru			
		300 × 100 mm	300 × 50 mm	420 × 280 mm	420 × 440 mm
D	600	1x	-	-	-
	800	1x	-	-	-
E	600	-	-	-	-
	800	-	-	-	-
F	600	2x	-	-	-
	800	3x	-	-	-
G	600	-	-	1x	-
	800	-	2x	1x	-
H	600	2x	-	-	-
	800	3x	-	-	-
I	600	-	-	-	1x
	800	-	2x	-	1x

HORNÍ KRYTY

Jednoduché se čtyřmi různými volitelnými tvary. Dodávány oddělené v kartonové krabici se zaslepovacími panely/plastovými kryty.

Kód	Půdorys rozvaděče RF1 (mm)	Balení
CO-T1-60/80-X-Y	600 × 800	1ks
CO-T1-60/100-X-Y	600 × 1000	1ks
CO-T1-60/120-X-Y	600 × 1200	1ks
CO-T1-80/80-X-Y	800 × 800	1ks
CO-T1-80/100-X-Y	800 × 1000	1ks
CO-T1-80/120-X-Y	800 × 1200	1ks

Namísto »X« si zvolte vhodný typ a napište kód: H nebo P. Namísto »Y« napište »H« pro černý (RAL 9005) nebo »B« pro šedý (RAL 7035). [Tvar P je kompatibilní s IP 54.]

Typ H

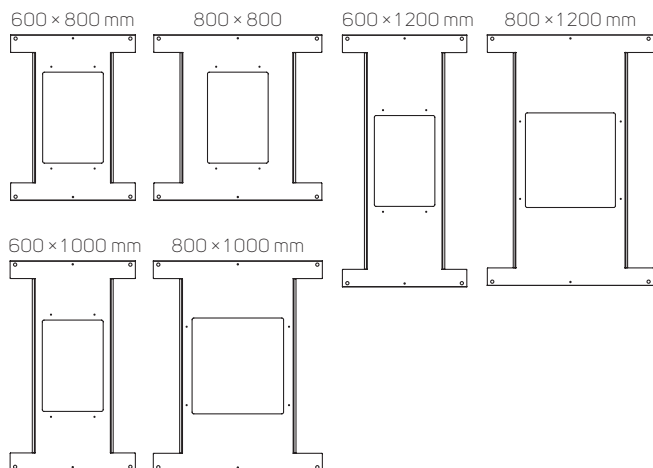

Typ P

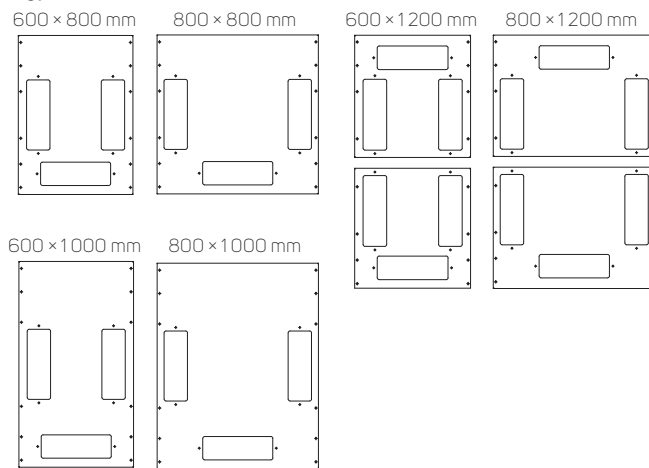

Dolní kryt jednoduchý X pro IP55 je podobný s typem P.

Typ horního krytu	Pro rozměry rozvaděče (šířka × hloubka)	Typ otvoru					
		300 × 100 mm	100 × 700 mm	100 × 900 mm	100 × 1100 mm	420 × 280 mm	420 × 440 mm
H	600 × 800	-	2x	-	-	1x	-
	600 × 1000	-	-	2x	-	-	1x
	600 × 1200	-	-	-	2x	-	1x
	800 × 800	-	2x	-	-	1x	-
	800 × 1000	-	-	2x	-	-	1x
	800 × 1200	-	-	-	2x	-	1x
P	600 × 800	3x	-	-	-	-	-
	600 × 1000	3x	-	-	-	-	-
	600 × 1200	6x	-	-	-	-	-
	800 × 800	3x	-	-	-	-	-
	800 × 1000	3x	-	-	-	-	-
	800 × 1200	6x	-	-	-	-	-

Doporučené příslušenství



Ochrana kabelů DP-KP-KAR4



Ochrana kabelů DP-KP-HCE2



Ochrana kabelů DP-KP-KAR



Ochrana kabelů DP-KP-KAR4-D



ROF-CS-42-90/40-CWYUA + ROF-CS-42-30/40-SVYUA

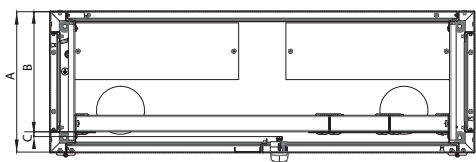

➤ **Rozvaděč kabelového managementu OPTIMAL** je navržen tak, aby podporoval konfiguraci horizontálního propojování spojení nebo topologii konsolidačního bodu podle norem ISO/IEC 11 801, TIA-942 a TIA-568 B. Toto řešení se doporučuje pro telekomunikační místnosti, kde aktivní součásti a propojovací panely je potřebné oddělit.

HLAVNÍ VÝHODY

- Unikátní systém pro vysoko-hustotní vedení kabelů nebo konsolidační bod
- Flexibilní uspořádání vnitřních součástí

BARVA:  RAL 9005  RAL 7035

Technické údaje a rozměry

Kód	Specifikace	V (v U)	Rozměry (mm)	
			Š	H
ROF-CS-42-90/30-CWYUA	Hlavní rozvaděč kabelového managementu	42	900	300
ROF-CS-45-90/30-CWYUA	Hlavní rozvaděč kabelového managementu	45	900	300
ROF-CS-42-90/40-CWYUA	Hlavní rozvaděč kabelového managementu	42	900	400
ROF-CS-45-90/40-CWYUA	Hlavní rozvaděč kabelového managementu	45	900	400
ROF-CS-42-30/30-SVYUA	Rozšiřující rozvaděč kabelového managementu	42	300	300
ROF-CS-45-30/30-SVYUA	Rozšiřující rozvaděč kabelového managementu	45	300	300
ROF-CS-42-30/40-SVYUA	Rozšiřující rozvaděč kabelového managementu	42	300	400
ROF-CS-45-30/40-SVYUA	Rozšiřující rozvaděč kabelového managementu	45	300	400

Kód	Hloubka rozvaděče	Celková užžitná hloubka pro instalovanou zařízení	19" lišty v přední pozici	
			Užitná hloubka vzadu	Užitná hloubka vpředu
	A	B + C	B	C
ROF-CS-xx-90/30	300	264	254	10
ROF-CS-xx-90/40	400	364	354	10

POPIS

Rozměry

- Výška: 42, 45U
- Šířka hlavního rozvaděče – 900 mm
- Šířka rozšiřujícího rozvaděče – 300 mm
- Hloubka: 300 nebo 400 mm

Konstrukce

- Svařovaný rám
- 1,5mm plech
- Samostatně stojící řešení (upevnění ke zdi nebo spojení dohrady)

IP krytí

- Standardní IP 30

19" vertikální lišty

- Nastavitelná poloha 19" lišt – zepředu dozadu a doleva, na střed nebo doprava
- Dvojice panelů pro management propojovacích kabelů

- Když jsou 19" lišty v přední poloze hlavního rozvaděče:
 - Užžitná hloubka vzadu je 254 mm pro hloubku 300 mm a 354 mm pro hloubku 400 mm ROF-CS;
 - když je instalováno příslušenství kabelového managementu, užžitná hloubka je odlišná
 - Užžitný prostor vpředu je omezen vícebodovým zámekem a pohybuje se mezi 10 a 15 mm
 - Rozšiřující rozvaděč může být připevněn k hlavnímu rozvaděči kabelového managementu z obou stran

Barvy

- Standardní: RAL 9005, RAL 7035
- Další barvy na dotaz

Přední dveře

- Hlavní rozvaděč – vertikálně dělené plechové přední dveře, vícebodový zámek; zadní a boční panely se zámekem
- Rozšiřující rozvaděč – plechové přední dveře, jednobodový zámek; zadní a boční panely se zámekem

Zadní a boční panely

- Demontovatelné plechové dveře se zámekem

Kabelové vstupy

- V horním a dolním krytu
- Zakryté demontovatelnými plechovými a plastovými zaslepovacími panely

Nožičky

- Standardně výškově nastavitelné

Kabelový management

- Panely managementu mohou být vybaveny příslušenstvím kabelového managementu
 - Cívky pro ukládání optického kabelu – HDWM-FSS-50 nebo HDWM-FSS-100 (4x HDWM-FSS-50 je součástí)
 - Plastové držáky kabelů – VO-xxx
 - Kovové držáky kabelů – VO-Wx-xx/xx

Balení zahrnuje

- Hlavní jednotka: rozvaděč, 19" rám, 2x panel pro management, 4x kabelová cívka HDWM-FSS-50
- Rozšiřující jednotka: rozvaděč, 1x panel pro management, 2x kabelová cívka HDWM-FSS-50

STOJANOVÉ ROZVADĚČE

iSEVEN Ri7



Ri7-42-80/80

POPIS

Rozměry

- Výška: 15, 21, 27, 42, 45, 48U
- Šířka: 600, 800 mm
- Hloubka: 600, 800, 1000 mm; 1200 mm (pro 42, 45, 48U)

Konstrukce

- Svařovaný rám

Nosnost

- 800 kg

19" vertikální lišty

- 2 páry posuvných 19" lišt, nastavitelné zevnitř

IP krytí

- Standardní IP30

Barvy

- Standardní: RAL 9005, RAL 7035
- Další barvy na dotaz

Přední dveře

- Dveře s bezpečnostním sklem s výklopnou pákovou klikou – profil DIN, univerzální klíč 333
- Volitelné: plechové dveře, perforované dveře, dveře s perforací nebo vertikálně dělené dveře s perforací – míra perforace 86 %
- Snadná změna zavěšení pro pravé nebo levé otevírání
- Úhel otevření dveří 180°

Zadní panel

- Odnímatelný s vylamovacím kabelovým vstupem a zámek
- Volitelné: plechové dveře, perforované dveře, dveře s perforací nebo vertikálně dělené dveře s perforací – míra perforace 86 %

Boční panely

- Odnímatelné se zámkem

Vylamovací otvory – kabelový vstup

- Univerzální rozměr 300 × 100 mm – zadní strana horního a dolního krytu a zadní panel
- Univerzální otvory lze zakrýt zaslepovacími panely (objednávají se samostatně)
- Rozšířený rozměr 500 × 115 mm – obě strany horního a dolního krytu. Skládá se ze 3 částí – 300 × 115 mm a 2 × 100 × 115 mm, každá část může být otevřena samostatně.
- Rozšířené otvory mohou být zakruty zaslepovacím panelem nebo standardním kabelovým kartáčem – prostřední otvor. Otvor lze chránit gumovým lemem (DP-KP-LEM-6) nebo kartáčí (DP-KP-KAR-6).

- 4" (100 mm) kulatý kabelový vstup v každém horním rohu

Vylamovací otvory – instalace ventilační jednotky

- Standardní rozměr 480 × 280 mm (hloubka 1000 mm – 480 × 440 mm)
- K dispozici v horním a dolním krytu
- Lze zakrýt zaslepovacími panely (objednávají se samostatně)

Nastavitelné nožičky

Další

- Podpora systému OptiWay – 12× matice M6 na horním rámu

➤ Rozvaděč **iSEVEN Ri7** byl navržen tak, aby poskytl uživatelům nepřekonatelný poměr mezi cenou, užitnou hodnotou a kvalitou. Ideální pro instalační firmy a koncové zákazníky, kteří chtějí trávit méně času výběrem mezi různými možnostmi.

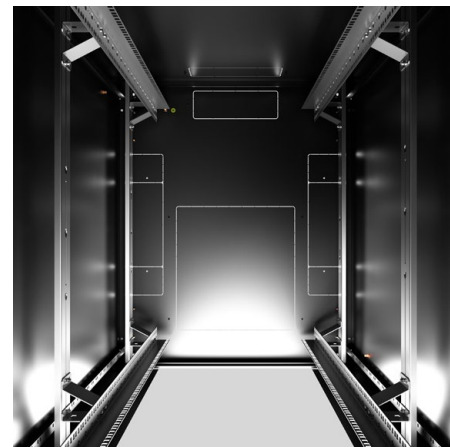
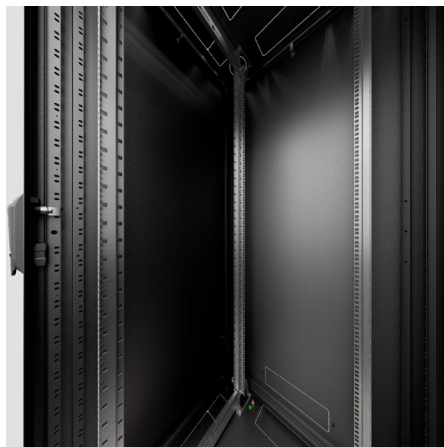

HLAVNÍ VÝHODY

- Univerzální rozvaděč pro standardní každodenní použití v oblasti IT
- K dispozici v 36 rozměrech
- Předkonfigurovaný rozvaděč s mnoha dalšími možnostmi

BARVA:  RAL 9005  RAL 7035

Rozvaděče iSEVEN Ri7

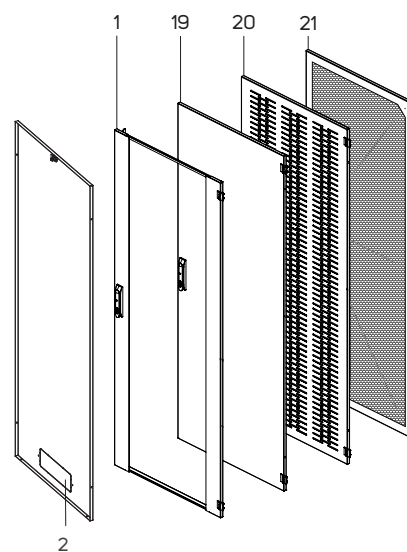
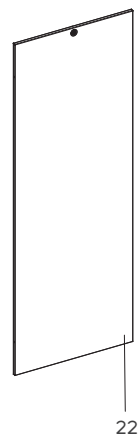
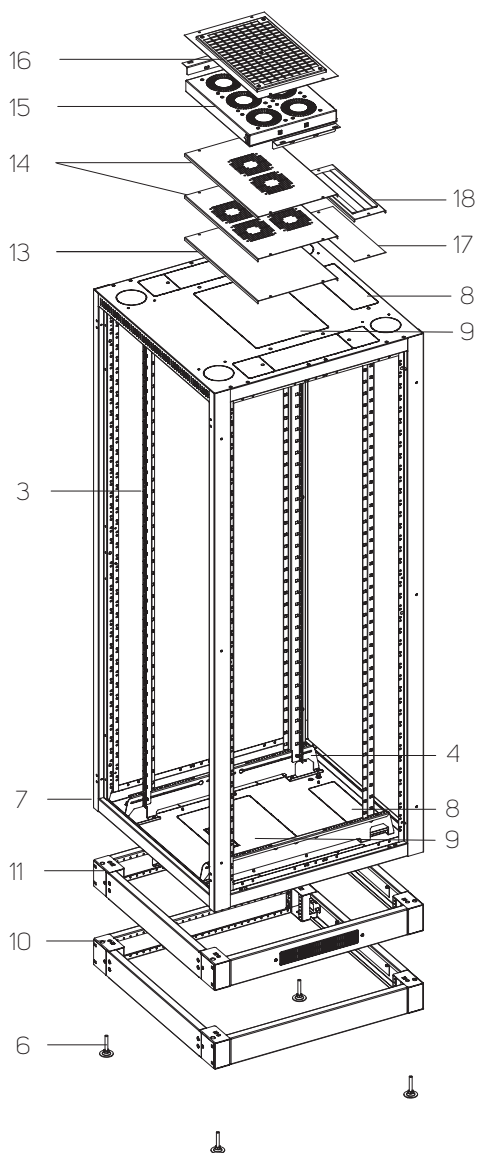

STANDARDNÍ KONFIGURACE (pouze krátký kód)		VOLITELNÉ MOŽNOSTI	
1	Proskené dveře	10	Podstavec
2	Zadní panel s vykládacím kabelovým vstupem	11	Podstavec s filtrem
3	4 ks 19" vertikálních lišt	13	Zastepovací panel
4	Držáky pro vertikální lišty	14	Zastepovací panely pro otvory ventilační jednotky
6	Nastavitelné nožičky	15	Ventilační jednotka
7	Rám rozvaděče	16	Připojovací sada s filtrem pro ventilační jednotku
8	Horní a dolní vykládací otvory pro vstup kabelů	17	Zastepovací panel pro otvory pro vstup kabelů
9	Horní a dolní vykládací otvory pro ventilační jednotku	18	Prachotěsný panel s kartáčem pro otvory pro vstup kabelů
22	Boční panel	19	Plechové dveře
•	GND/zemnicí sada	20	Perforované plechové dveře
•	28 montážních sad	21	Dveře s perforací – perforace 86 %

Rozvaděče iSEVEN Ri7 – technický výkres

ZADNÍ POHLED

BOČNÍ POHLED

ČELNÍ POHLED

HORNÍ POHLED

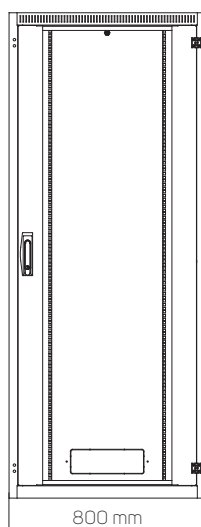
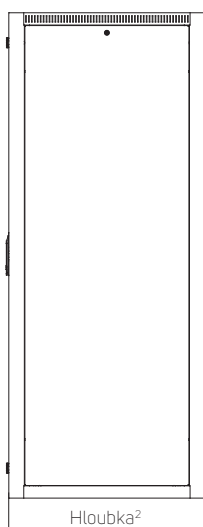
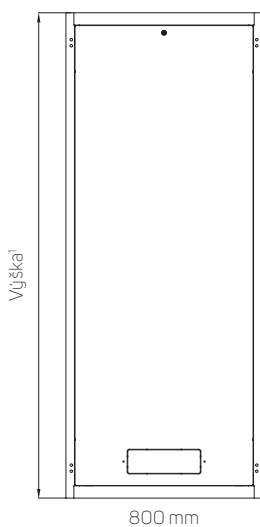
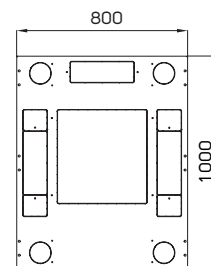
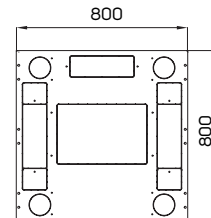
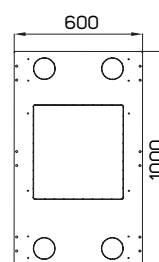
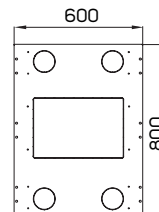
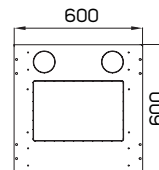
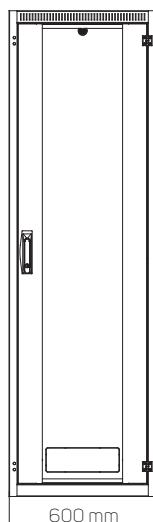
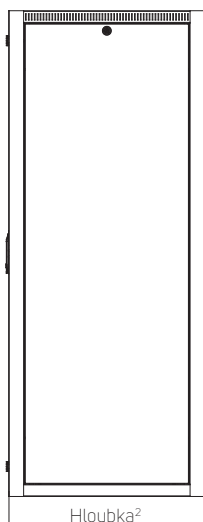
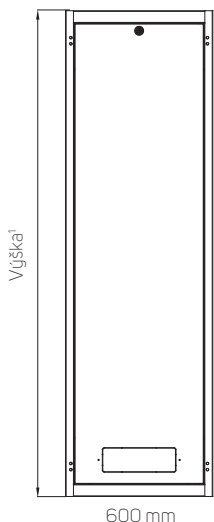

PŘÍKLAD – OTEVŘENÉ DVEŘE

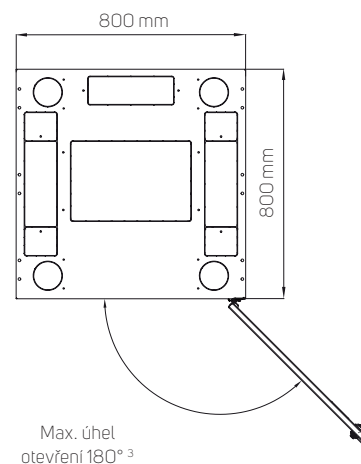

¹ Dostupné výšky:

15U/778 mm
21U/1044 mm
27U/1311 mm
42U/1978 mm
45U/2 111 mm
48U/2 245 mm

² Dostupné hloubky:

pro šířku 600 mm: 600, 800, 1000 mm; 1200 mm pro 42, 45, 48U
pro šířku 800 mm: 800, 1000 mm; 1200 mm pro 42, 45, 48U

³ Pokud jsou použity zadní dveře (standardně zadní panel), maximální úhel je 180 stupňů

Otvory pro ventilační jednotku

420 × 280 mm – hloubka rozvaděče 600, 800 mm

420 × 440 mm – hloubka rozvaděče 1000 mm

2 × 420 × 280 mm – hloubka rozvaděče 1200 mm

Kabelové vstupy

300 × 100 mm 1× nahoře a dole – vzadu

500 × 115 mm 2× nahoře a dole – boční pro šířku 800 mm

100 mm (4") 4× nahoře, kulatý – v každém rohu

Poznámka: všechny rozměry v mm.

Rozvaděče iSEVEN Ri7 – technické údaje a rozměry

Kód	V (v U)	Nosnost (kg)	Rozměry (mm)				Rozměry včetně balení (mm)			Celková hmotnost (kg)
			V *	Š	H	Užitná hloubka	V	Š	H	
Ri7-15-60/60	15	800	778	600	600	590	913	640	640	43
Ri7-21-60/60	21	800	1045	600	600	590	1179	640	640	52
Ri7-27-60/60	27	800	1311	600	600	590	1446	640	640	61
Ri7-42-60/60	42	800	1978	600	600	590	2113	640	640	83
Ri7-45-60/60	45	800	2111	600	600	590	2246	640	640	88
Ri7-48-60/60	48	800	2245	600	600	590	2380	640	640	95
Ri7-15-60/80	15	800	778	600	800	790	913	640	840	54
Ri7-21-60/80	21	800	1045	600	800	790	1179	640	840	61
Ri7-27-60/80	27	800	1311	600	800	790	1446	640	840	70
Ri7-42-60/80	42	800	1978	600	800	790	2113	640	840	94
Ri7-45-60/80	45	800	2111	600	800	790	2246	640	840	100
Ri7-48-60/80	48	800	2245	600	800	790	2380	640	840	106
Ri7-15-60/100	15	800	778	600	1000	990	913	640	1040	65
Ri7-21-60/100	21	800	1045	600	1000	990	1179	640	1040	70
Ri7-27-60/100	27	800	1311	600	1000	990	1446	640	1040	77
Ri7-42-60/100	42	800	1978	600	1000	990	2113	640	1040	108
Ri7-45-60/100	45	800	2111	600	1000	990	2246	640	1040	115
Ri7-48-60/100	48	800	2245	600	1000	990	2380	640	1040	120
Ri7-42-60/120	42	800	1978	600	1200	1190	2113	640	1240	116
Ri7-45-60/120	45	800	2111	600	1200	1190	2246	640	1240	123
Ri7-48-60/120	48	800	2245	600	1200	1190	2380	640	1240	128
Ri7-15-80/80	15	800	778	800	800	790	913	840	840	65
Ri7-21-80/80	21	800	1045	800	800	790	1179	840	840	73
Ri7-27-80/80	27	800	1311	800	800	790	1446	840	840	84
Ri7-42-80/80	42	800	1978	800	800	790	2113	840	840	116
Ri7-45-80/80	45	800	2111	800	800	790	2246	840	840	120
Ri7-48-80/80	48	800	2245	800	800	790	2380	840	840	124
Ri7-15-80/100	15	800	1311	800	1000	990	913	840	1040	74
Ri7-21-80/100	21	800	1045	800	1000	990	1179	840	1040	82
Ri7-27-80/100	27	800	1311	800	1000	990	1446	840	1040	90
Ri7-42-80/100	42	800	1978	800	1000	990	2113	840	1040	125
Ri7-45-80/100	45	800	2111	800	1000	990	2246	840	1040	130
Ri7-48-80/100	48	800	2245	800	1000	990	2380	840	1040	139
Ri7-42-80/120	42	800	1978	800	1200	1190	2113	840	1240	143
Ri7-45-80/120	45	800	2111	800	1200	1190	2246	840	1240	149
Ri7-48-80/120	48	800	2245	800	1200	1190	2380	840	1240	157

* Výška v mm bez nožiček; pro nožičky přidejte 16–45 mm.

Rozvaděče iSEVEN Ri7 – informace pro objednání a zaslání

Nakonfigurujte si rozvaděč podle svých požadavků. Níže uvedená objednávací matice vám pomůže s vytvořením kódu. Jakmile budete mít kód, kontaktujte prosím svého distributora produktů CONTEG. Mějte prosím na paměti, že **všechny rozvaděče Ri7 jsou dodávány plně smontované** a na paletě.

POSTUPUJTE PODLE KROKŮ PRO STANOVENÍ KÓDU POŽADOVANÉHO ROZVADĚČE Ri7

R I 7 - 1. - 2. / 3. 4. - 5. 6. 7. 8. 9. - 10. 11. 12. - 13.

Příklad správného kódu:

R I 7 - 45 - 60 / 6 0 - G V S V A - 3 0 4 - H

1. VÝŠKA		
Kód	Výška (v U)	Vnější výška (mm)
15	15	778
21	21	1045
27	27	1311
42	42	1978
45	45	2111
48	48	2245

2. ŠÍŘKA	
Kód	Šířka (mm)
60	600
80	800

3. HLOUBKA		
Kód	Hloubka (mm)	Užitná hloubka (mm)
6	600	590
8	800	790
10	1000	990
12	1200	1190

4. LIŠTY			
Kód	Přední pár	Zadní pár	Poznámka
0	L	L	Nedělené lišty typu L

5. PŘEDNÍ DVEŘE	
Kód	Poznámka
O	Bez dveří
G	Prosklené dveře
S	Plechové dveře
P	Perforované plechové dveře ¹
W	Dveře s perforací (míra perforace 86 %) ¹
F	Vertikálně dělené dveře s perforací (míra perforace 86 %) ^{1,2}
	Ostatní

6. ZÁMEK PŘEDNÍCH DVEŘÍ	
Kód	Poznámka
V	Výklopná páková klika, profil DIN, univerzální klíč 333
W	Výklopná páková klika, profil DIN, univerzální klíč 333, vícebodový ¹
	Ostatní

¹Pouze pro dveře F

7. ZADNÍ DVEŘE/PANEL	
Kód	Poznámka
O	Bez panelu/dveří
G	Prosklené dveře
S	Plechové dveře
P	Perforované plechové dveře ¹
W	Dveře s perforací (míra perforace 86 %) ¹
F	Vertikálně dělené dveře s perforací (míra perforace 86 %) ^{1,2}
Y	Zadní panel – jeden kus
	Ostatní

¹IP 20 max.

²Pouze vícebodový zámeček

8. ZÁMEK ZADNÍCH DVEŘÍ/PANELU	
Kód	Volitelné možnosti
V	Výklopná páková klika, profil DIN, univerzální klíč 333
U	Zámeček pro zadní panel, univerzální klíč
W	Výklopná páková klika, profil DIN, univerzální klíč 333, vícebodový ¹
	Ostatní

¹Pouze pro dveře F

¹IP 20 max.

²Pouze vícebodový zámeček

9. BOČNÍ PANELE (OBĚ STRANY)*	
Kód	Poznámka
O	Žádné boční panely
A	2 boční panely, plechové, univerzální klíč
	Ostatní

* Otevřený(é) bok(y) má(mají) za následek krytí IP 00

10. KRYTÍ IP ¹	
Kód	Poznámka
0	IP 00
2	IP 20
3	IP 30

¹ Podle EN 60 529

11. KRYTY	
Kód	Volitelné možnosti
O	Horní a dolní kryty – vcelku

12. NOSNOST		
Kód	Nosnost (kg)	Poznámka
3	800	Pro výšky rozvaděčů 15–27U
4	800	Pro výšky rozvaděčů 42–48U

13. BARVA	
Kód	Poznámka
B	RAL 7035 (světle šedá)
H	RAL 9005 (černá)



Nakonfigurujte si IT rozvaděč on-line
www.conteg.cz/konfiguratory

STOJANOVÉ ROZVADĚČE

iSEVEN SERVER



RI7-42-80/100-S2-H

➤ Rozvaděč **iSEVEN Server** je ideální pro každého, kdo potřebuje správně uložit servery. iSEVEN Server kombinuje naše rozvaděče pro běžné použití s velmi ceněnými prvky našich čistě serverových rozvaděčů RF1.

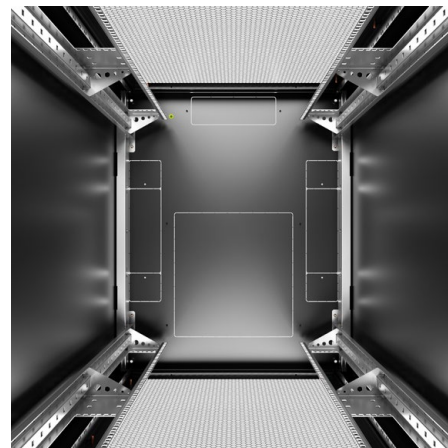
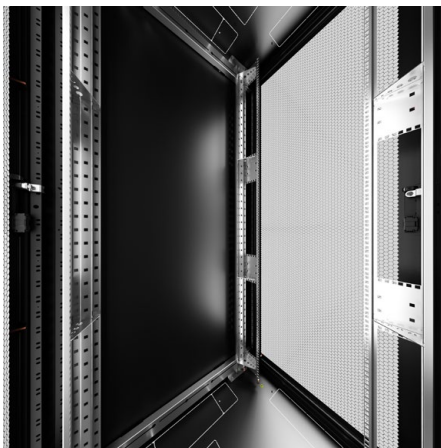

HLAVNÍ VÝHODY

- Serverový rozvaděč pro IT hardware až do 1500 kg
- Bezkonkurenční míra perforace dveří 86 % snižuje spotřebu ventilátoru serveru
- Lišty podporují PDU OU

BARVA:  RAL 9005  RAL 7035

POPIS

Rozměry

- Výška: 42, 45, 48U
- Šířka: 600, 800 mm
- Hloubka: 1 000, 1 200 mm

Konstrukce

- Svařovaný rám

Nosnost

- 1500 kg

19" vertikální lišty

- Lišty typu A, nedělené (600 nebo 800 mm široké) lišty bez horizontálních držáků (pro 800 mm zajišťují dalších 24U instalačního prostoru); nastavitelné zevnitř, zaslepovací panely nejsou součástí.

IP krytí

- Standardní IP20

Barvy

- Standardní: RAL 9005, RAL 7035
- Další barvy na dotaz

Přední dveře

- Dveře s perforací – míra perforace 86 %
- Výklopná páková klika, profil DIN, univerzální klíč 333, jednobodový
- Otevření dveří až do úhlu 180°
- Snadná změna pozice otevírání dveří

Zadní dveře

- Dveře s perforací – míra perforace 86 %, vertikálně dělená verze k dispozici – opce S3
- Výklopná páková klika, profil DIN, univerzální klíč 333, jednobodový
- Vertikálně dělené dveře s perforací – míra perforace 86 %, společně s vícebodovým zámkem
- Otevření dveří až do úhlu 180°
- Snadná změna pozice otevírání dveří

Boční panely

- Odnímatelné se zámkem

Vylamovací otvory – kabelový vstup

- Univerzální rozměr 300 × 100 mm – zadní strana horního a dolního krytu
- Univerzální otvory lze zakrýt zaslepovacími panely (objednávají se samostatně)
- Rozšířený rozměr 500 × 115 mm – pouze pro šířku 800 mm – obě strany horního a dolního krytu. Skládá se ze 3 částí – 300 × 115 mm a 2 × 100 × 115 mm, každá část může být otevřena samostatně.
- Rozšířené otvory mohou být zakruty zaslepovacím panelem nebo standardním kabelovým kartáčem – prostřední otvor. Otvor lze chránit gumovým lemem (DP-KP-LEM-6) nebo kartáčem (DP-KP-KAR-6).
- 4" (100 mm) zakulacený kabelový vstup v každém horním rohu

Vylamovací otvory – instalace ventilační jednotky

- Standardní rozměr – 420 × 440 mm pro hloubku 1 000 mm – 420 × 280 mm (2×) pro hloubku 1 200 mm
- K dispozici v horním a dolním krytu
- Lze zakrýt zaslepovacími panely (objednávají se samostatně)

Ostatní

- Podpora systému OptiWay – 12× M6 matice na horním rámu

Rozvaděče iSEVEN Server – technický výkres

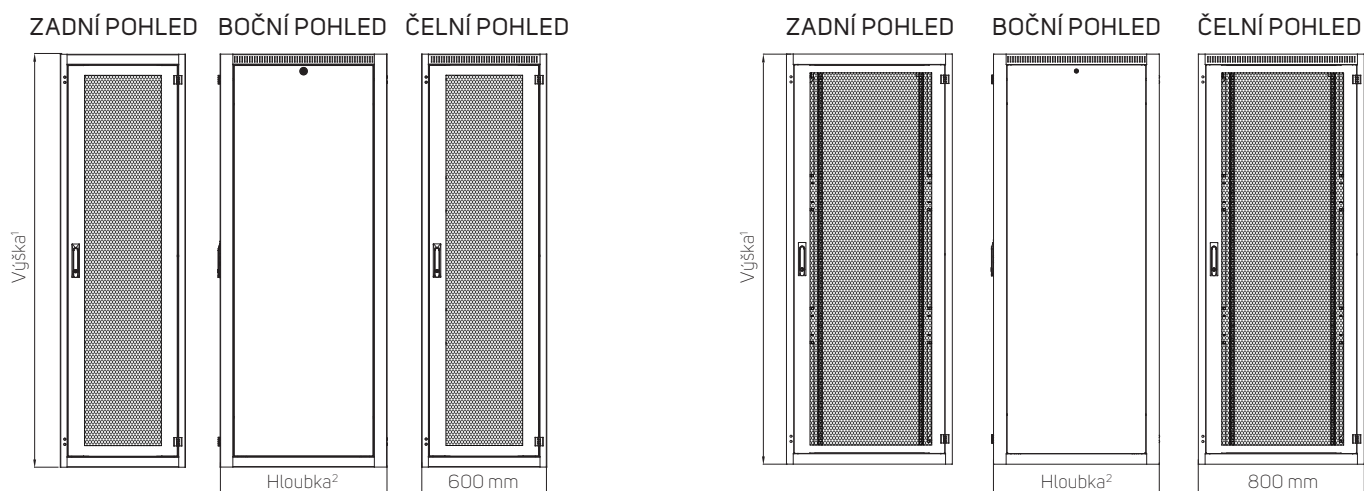

HORNÍ POHLED

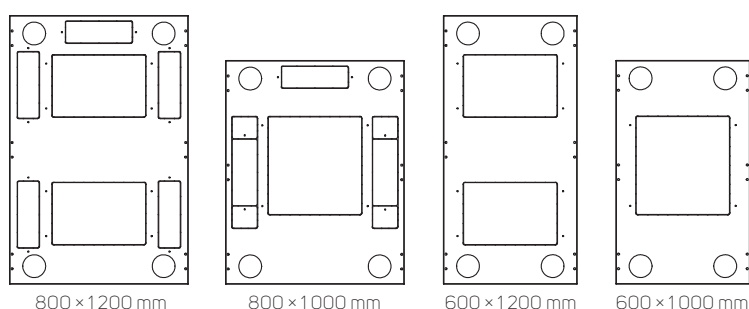

PŘÍKLAD – OTEVŘENÉ DVEŘE

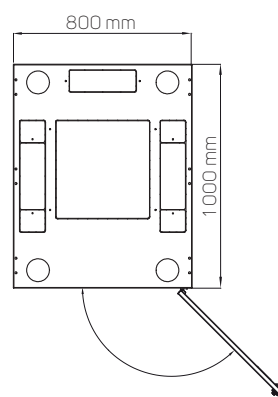

¹ Dostupné výšky:

- pro šířku 600 mm: 42U/1978 mm, 45U/2 111 mm, 48U/2 245 mm
- pro šířku 800 mm: 42U/1978 mm, 45U/2 111 mm, 48U/2 245 mm

² Dostupné hloubky:

- pro šířku 600 mm: 1000, 1200 mm
- pro šířku 800 mm: 1000, 1200 mm

Otvory pro ventilační jednotku

hloubka rozvaděče 1000 mm – 420 × 440 mm

hloubka rozvaděče 1200 mm – 420 × 280 mm (2×)

Kabelové vstupy

300 × 100 mm 1× nahoře a dole – vzadu (pro šířku 600 mm)

300 × 100 mm 5× nahoře a dole – vzadu (pro šířku 800 mm, hloubka rozvaděče 1200 mm)

500 × 115 mm 2× nahoře a dole – boční (pro šířku 800 mm, hloubka rozvaděče 1000 mm)

100 mm (4") 4× nahoře, kulatý – v každém rohu

Technické údaje a rozměry

Kód*	Výška (v U)	Šířka (mm)	Hloubka (mm)
Ri7-42-60/100-S1-X	42	600	1000
Ri7-42-60/120-S1-X	42	600	1200
Ri7-45-60/100-S1-X	45	600	1000
Ri7-45-60/120-S1-X	45	600	1200
Ri7-48-60/100-S1-X	48	600	1000
Ri7-48-60/120-S1-X	48	600	1200
Ri7-42-80/100-S2-X	42	800	1000
Ri7-42-80/120-S2-X	42	800	1200
Ri7-45-80/100-S2-X	45	800	1000
Ri7-45-80/120-S2-X	45	800	1200
Ri7-48-80/100-S2-X	48	800	1000
Ri7-48-80/120-S2-X	48	800	1200

Kód*	Výška (v U)	Šířka (mm)	Hloubka (mm)
Ri7-42-60/100-S3-X	42	600	1000
Ri7-42-60/120-S3-X	42	600	1200
Ri7-45-60/100-S3-X	45	600	1000
Ri7-45-60/120-S3-X	45	600	1200
Ri7-48-60/100-S3-X	48	600	1000
Ri7-48-60/120-S3-X	48	600	1200
Ri7-42-80/100-S3-X	42	800	1000
Ri7-42-80/120-S3-X	42	800	1200
Ri7-45-80/100-S3-X	45	800	1000
Ri7-45-80/120-S3-X	45	800	1200
Ri7-48-80/100-S3-X	48	800	1000
Ri7-48-80/120-S3-X	48	800	1200

* Nahradte »X« požadovanou barvou: »H« – RAL 9005 (černá) nebo »B« – RAL 7035 (světle šedá).

Informace pro objednání a zaslání

Výše uvedené konfigurace nelze měnit. Všechny **rozvaděče iSEVEN SERVER** jsou dodávány plně smontované a na paletě.



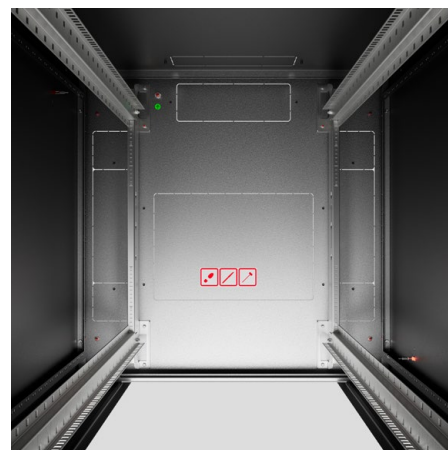
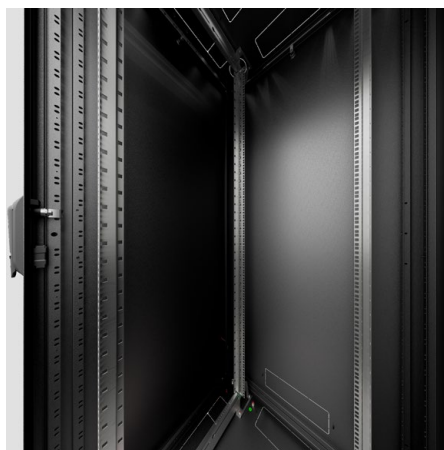

RM7-42-80/80-H

➤ Rozvaděč **iSEVEN Flex RM7** byly navrženy pro uživatele, kterým prostorová omezení přístupových cest neumožňují instalaci rozvaděčů řady (Ri7) se svařovanou konstrukcí. Rozvaděče iSEVEN Flex jsou dodávány nesmontované za účelem snazší přepravy na místo instalace, kde mohou být rychle a snadno smontovány.



HLAVNÍ VÝHODY

- Univerzální rozvaděč pro standardní každodenní použití
- Nesmontovaná verze pro přepravu na nepřístupná místa

BARVA:  RAL 9005  RAL 7035

POPIS

Rozměry

- Výška: 21, 27, 42, 45U
- Šířka: 600 a 800 mm
- Hloubka: 800 a 1 000 mm

Konstrukce

- Robustní rámová konstrukce spojovaná pomocí 32 šroubů M6×12
- Dodává se nesmontovaný; montáž na místě instalace
- Rychlá a snadná montáž

Nosnost

- 21 a 27U: 400 kg
- 42U a 45U: 800 kg

19" vertikální lišty

- 2 páry posuvných 19" lišt, nastavitelné zevnitř

IP krytí

- Standardní IP30

Barvy

- Standardní: RAL 9005, RAL 7035

- Další barvy na dotaz

Přední dveře

- Dveře s bezpečnostním sklem s výklopnou pákovou klikou – profil DIN, univerzální klíč 333
- Volitelné: plechové dveře, perforované dveře, dveře s perforací nebo vertikálně dělené dveře s perforací – míra perforace 86 %
- Snadná změna zavěšení pro pravé nebo levé otevírání
- Úhel otevření dveří 180°

Zadní panel

- Odnímatelný s vylamovacím otvorem pro vstup kabelů a zámek
- Volitelné: plechové dveře, perforované dveře, dveře s perforací nebo vertikálně dělené dveře s perforací – míra perforace 86 %

Boční panely

- Odnímatelné se zámkem

Vylamovací otvory – kabelový vstup

- Univerzální rozměr 300 × 100 mm – zadní strana horního a dolního krytu a zadní panel
- Univerzální otvory lze zakrýt zaslepovacími panely (objednávají se samostatně)
- Rozšířený rozměr 500 × 115 mm – obě strany horního a dolního krytu. Skládá se ze tří částí – 300 × 115 mm a 2 × 100 × 115 mm, každá část může být otevřena samostatně.
- Rozšířené otvory mohou být zakryty zaslepovacím panelem nebo standardním kabelovým kartáčem – prostřední otvor. Otvor lze chránit gumovým lemem (DP-KP-LEM-6) nebo kartáčem (DP-KP-KAR-6).
- 4" (100 mm) zakulacený kabelový vstup v každém horním rohu

Vylamovací otvory – instalace ventilační jednotky

- Standardní rozměr 480 × 280 mm (hloubka 1 000 mm – 480 × 440 mm)
- K dispozici v horním a dolním krytu
- Lze zakrýt zaslepovacími panely (objednávají se samostatně)

Nastavitelné nožičky

Ostatní

- Podpora systému OptiWay – 12× M6 matice na horním rámu

Rozvaděče iSEVEN Flex RM7

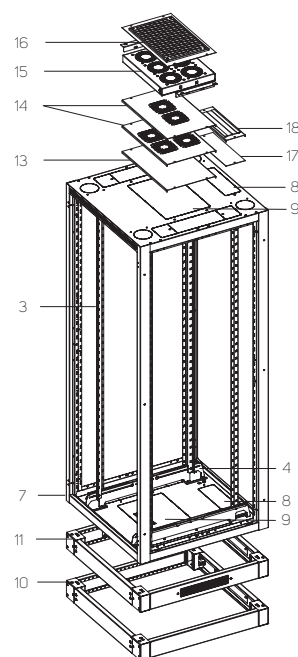
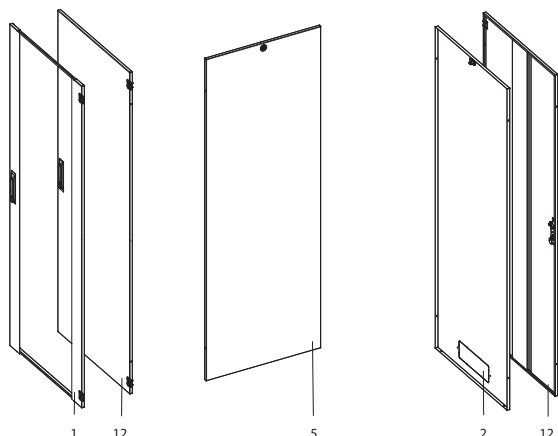

STANDARDNÍ KONFIGURACE		VOLITELNÉ MOŽNOSTI	
1	Přední skleněné dveře s otočným pákovým zámekem	10	Podstavec
2	Zadní plechový panel s vylamovacím otvorem pro kabely a zámekem	11	Podstavec s filtrem
3	4 ks 19" vertikálních lišt	12	Plechové dveře
4	Držáky pro vertikální lišty	13	Zastepovací panely pro otvory ventilační jednotky
5	1 pár bočních plechových panelů se zámekem	14	Perforovaný panel pro ventilační jednotku
-		15	Ventilační jednotka
7	Rám rozvaděče	16	Připojovací sada s filtrem pro ventilační jednotku
8	Horní a dolní vylamovací otvory pro vstup kabelů	17	Zastepovací panel pro otvory pro vstup kabelů
9	Horní a dolní vylamovací otvory pro ventilační jednotku	18	Prachotěsný panel s kartáčem pro otvory pro vstup kabelů
-	GND/zemnicí sada		
-	28 montážních sad		

Technické údaje a rozměry

Kód – Standardní konfigurace ¹	V (v U)	Rozměry rozvaděče (mm)				Rozměry balení (mm)				
		V *	Š	H	Užitná hloubka	Balení 1 RM7-CO-xx/yy ²	Balení 2 RM7-TB-yy/zz ²	Balení 3 RM7-DO-xx/yy ²	Balení 4 RM7-SP-xx/zz ²	Balení 5 RM7-HVE-yy/zz ²
RM7-21-60/60-X	21	1044	600	600	590	105 × 140 × 1165	630 × 620 × 135	550 × 70 × 955	520 × 990 × 85	-
RM7-27-60/60-X	27	1311	600	600	590	105 × 140 × 1430	630 × 620 × 135	550 × 70 × 1255	520 × 1255 × 85	-
RM7-42-60/60-X	42	1978	600	600	590	105 × 140 × 2100	630 × 620 × 135	550 × 70 × 1890	520 × 1920 × 85	185 × 75 × 100
RM7-45-60/60-X	45	2111	600	600	590	105 × 140 × 2230	630 × 620 × 135	550 × 70 × 2020	520 × 2055 × 85	185 × 75 × 100
RM7-21-60/80-X	21	1044	600	800	790	105 × 140 × 1165	630 × 820 × 135	550 × 70 × 955	720 × 990 × 85	-
RM7-27-60/80-X	27	1311	600	800	790	105 × 140 × 1430	630 × 820 × 135	550 × 70 × 1255	720 × 1255 × 85	-
RM7-42-60/80-X	42	1978	600	800	590	105 × 140 × 2100	630 × 820 × 135	550 × 70 × 1890	720 × 1920 × 85	185 × 75 × 100
RM7-45-60/80-X	45	2111	600	800	790	105 × 140 × 2230	630 × 820 × 135	550 × 70 × 2020	720 × 2055 × 85	185 × 75 × 100
RM7-27-60/100-X	27	1311	600	1000	990	105 × 140 × 1430	630 × 1020 × 135	550 × 70 × 1255	920 × 1255 × 85	-
RM7-42-60/100-X	42	1978	600	1000	990	105 × 140 × 2100	630 × 1020 × 135	550 × 70 × 1890	920 × 1920 × 85	185 × 75 × 100
RM7-45-60/100-X	45	2111	600	1000	990	105 × 140 × 2230	630 × 1020 × 135	550 × 70 × 2020	920 × 2055 × 85	185 × 75 × 100
RM7-27-80/80-X	27	1311	800	800	790	105 × 140 × 1430	1005 × 820 × 135	750 × 70 × 1255	720 × 1255 × 85	-
RM7-42-80/80-X	42	1978	800	800	790	105 × 140 × 2100	1005 × 820 × 135	750 × 70 × 1890	720 × 1920 × 85	185 × 75 × 100
RM7-45-80/80-X	45	2111	800	800	790	105 × 140 × 2230	1005 × 820 × 135	750 × 70 × 2020	720 × 2055 × 85	185 × 75 × 100
RM7-27-80/100-X	27	1311	800	1000	990	105 × 140 × 1430	1005 × 1020 × 135	750 × 70 × 1255	720 × 1255 × 85	-
RM7-42-80/100-X	42	1978	800	1000	990	105 × 140 × 2100	1005 × 1020 × 135	750 × 70 × 1890	920 × 1920 × 85	185 × 75 × 100
RM7-45-80/100-X	45	2111	800	1000	990	105 × 140 × 2230	1005 × 1020 × 135	750 × 70 × 2020	920 × 2055 × 85	185 × 75 × 100

* Výška v mm bez nožiček; pro nožičky přidejte 16–45 mm.

¹ Nahraďte »X« požadovanou barvou: »H« – RAL 9005 (černá) nebo »B« – RAL 7035 (světle šedá). ² xx – výška rozvaděče; yy – šířka rozvaděče; zz – hloubka rozvaděče.

Rozvaděče iSEVEN Flex RM7 – technický výkres



- ¹ Dostupné výšky:
 – pro šířku 600 mm: 21U/1044 mm, 27U/1311 mm, 42U/1978 mm, 45U/2111 mm
 – pro šířku 800 mm: 27U/1311 mm, 42U/1978 mm, 45U/2111 mm

- ² Dostupné hloubky:
 – pro šířku 600 mm: 600, 800, 1000 mm
 – pro šířku 800 mm: 800, 1000 mm

- ³ Pokud jsou použity zadní dveře (standardně zadní panel), max. úhel je 180°.

Otvory pro ventilační jednotku

420 × 280 mm (hloubka 1000 mm – 420 × 440 mm)

Kabelové vstupy

300 × 100 mm 1× nahoře a dole – vzadu

500 × 115 mm 2× nahoře a dole – boční (pro šířku 800 mm)

100 mm (4") 4× nahoře, kulatý – v každém rohu

PŘÍKLAD – OTEVŘENÉ DVEŘE

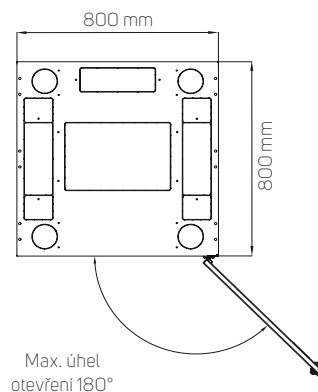

Rozvaděče iSEVEN Flex RM7 – informace pro objednání a zaslání

Nakonfiguruje si rozvaděč podle svých požadavků. Pro váš rozvaděč iSEVEN Flex RM7 si můžete zvolit standardní nebo upravenou konfiguraci. Níže uvedená objednávací matice vám pomůže s vytvořením kódu. Jakmile budete mít kód, kontaktuje prosím svého distributora produktů CONTEG. Mějte prosím na paměti, že **všechny rozvaděče iSEVEN Flex RM7 jsou dodávány nesmontované ve 3–4 kartonových krabicích.**

Objednávací tabulka standardní konfigurace

Kód – Standardní konfigurace ¹	Kód sloupku	Kódy horního a dolního krytu	Kód dveří	Kód bočního panelu
RM7-21-60/60-X	RM7-CO-21/60-X	RM7-TB-60/60-X	RM7-DO-21/60-X	RM7-SP-21/60-X
RM7-27-60/60-X	RM7-CO-27/60-X	RM7-TB-60/60-X	RM7-DO-27/60-X	RM7-SP-27/60-X
RM7-42-60/60-X	RM7-CO-42/60-X	RM7-TB-60/60-X	RM7-DO-42/60-X	RM7-SP-42/60-X
RM7-45-60/60-X	RM7-CO-45/60-X	RM7-TB-60/60-X	RM7-DO-45/60-X	RM7-SP-45/60-X
RM7-21-60/80-X	RM7-CO-21/60-X	RM7-TB-60/80-X	RM7-DO-21/60-X	RM7-SP-21/80-X
RM7-27-60/80-X	RM7-CO-27/60-X	RM7-TB-60/80-X	RM7-DO-27/60-X	RM7-SP-27/80-X
RM7-42-60/80-X	RM7-CO-42/60-X	RM7-TB-60/80-X	RM7-DO-42/60-X	RM7-SP-42/80-X
RM7-45-60/80-X	RM7-CO-45/60-X	RM7-TB-60/80-X	RM7-DO-45/60-X	RM7-SP-45/80-X
RM7-27-60/100-X	RM7-CO-27/60-X	RM7-TB-60/100-X	RM7-DO-27/60-X	RM7-SP-27/100-X
RM7-42-60/100-X	RM7-CO-42/60-X	RM7-TB-60/100-X	RM7-DO-42/60-X	RM7-SP-42/100-X
RM7-45-60/100-X	RM7-CO-45/60-X	RM7-TB-60/100-X	RM7-DO-45/60-X	RM7-SP-45/100-X
RM7-27-80/80-X	RM7-CO-27/80-X	RM7-TB-80/80-X	RM7-DO-27/80-X	RM7-SP-27/80-X
RM7-42-80/80-X	RM7-CO-42/80-X	RM7-TB-80/80-X	RM7-DO-42/80-X	RM7-SP-42/80-X
RM7-45-80/80-X	RM7-CO-45/80-X	RM7-TB-80/80-X	RM7-DO-45/80-X	RM7-SP-45/80-X
RM7-27-80/100-X	RM7-CO-27/80-X	RM7-TB-80/100-X	RM7-DO-27/80-X	RM7-SP-27/100-X
RM7-42-80/100-X	RM7-CO-42/80-X	RM7-TB-80/100-X	RM7-DO-42/80-X	RM7-SP-42/100-X
RM7-45-80/100-X	RM7-CO-45/80-X	RM7-TB-80/100-X	RM7-DO-45/80-X	RM7-SP-45/100-X

¹Nahradte »X« požadovanou barvou: »H« – RAL 9005 (černá) nebo »B« – RAL 7035 (světle šedá).

Objednávací tabulka upravené konfigurace

Plášť (změny oproti standardní konfiguraci jsou uvedeny tučným písmem)	Kódy položek rozvaděčů iSEVEN Flex RM7			
	Balení 1	Balení 2	Balení 3	Balení 4
Přední prosklené dveře, zadní plechové dveře , 2 boční panely	RM7-CO-xx/yy-X	RM7-TB-yy/zz-X	RM7-DO-xx/yy- GVS V-X	RM7-SP-xx/zz-X
Přední plechové dveře , zadní plechový panel, 2 boční panely	RM7-CO-xx/yy-X	RM7-TB-yy/zz-X	RM7-DO-xx/yy- SVY U-X	RM7-SP-xx/zz-X
Přední plechové dveře, zadní plechové dveře , 2 boční panely	RM7-CO-xx/yy-X	RM7-TB-yy/zz-X	RM7-DO-xx/yy- S VS-V-X	RM7-SP-xx/zz-X
Přední prosklené dveře, zadní plechový panel, bez bočních panelů	RM7-CO-xx/yy-X	RM7-TB-yy/zz-X	RM7-DO-xx/yy-X	–
Přední prosklené dveře, zadní plechové dveře , bez bočních panelů	RM7-CO-xx/yy-X	RM7-TB-yy/zz-X	RM7-DO-xx/yy- GVS V-X	–
Přední plechové dveře , zadní plechový panel, bez bočních panelů	RM7-CO-xx/yy-X	RM7-TB-yy/zz-X	RM7-DO-xx/yy- SVY U-X	–
Přední plechové dveře, zadní plechové dveře , bez bočních panelů	RM7-CO-xx/yy-X	RM7-TB-yy/zz-X	RM7-DO-xx/yy- S VS-V-X	–

Přehled položek jednotlivých krabic

Kód ¹	Balení zahrnuje
RM7-CO-xx/yy	4× sloupek a 4× 19" vertikální lišta
RM7-TB-yy/zz	Horní a dolní kryt, 4× držák vertikálních lišt
RM7-DO-xx/yy	Přední dveře a zadní panel (obsah balení se může u upravených verzí lišit)
RM7-SP-xx/zz	2× boční panel
RM7-HVE-yy/zz ²	2× držák vertikálních lišt

¹ xx – výška rozvaděče; yy – šířka rozvaděče; zz – hloubka rozvaděče.



RM7-42-80/10A-S2-H

➤ Rozvaděč **iSEVEN Flex Server** je ideální pro každého, kdo potřebuje správně uložit servery. iSEVEN Flex SERVER kombinuje rozvaděče pro běžné použití s velmi užitečnými prvky čistě serverových rozvaděčů RF1. Dodává se s montovaným rámem (dodává se nesmontovaný).

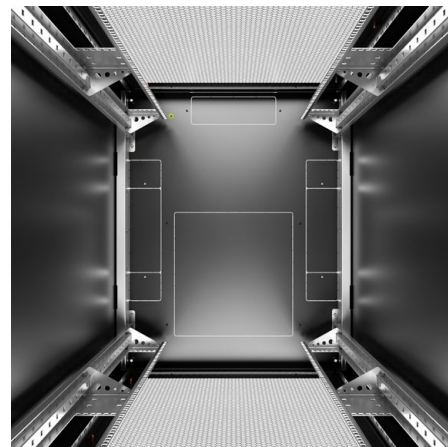
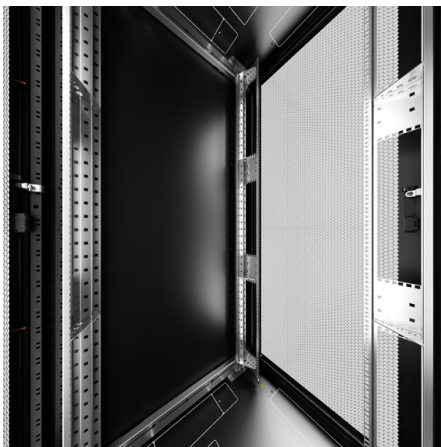

HLAVNÍ VÝHODY

- Serverový rozvaděč pro hardware IT až do 1 000 kg
- Bezkonkurenční míra perforace dveří 86 % snižuje spotřebu ventilátoru serveru
- Nesmontovaná verze pro přepravu na nepřístupná místa

BARVA:  RAL 9005  RAL 7035

POPIS

Rozměry

- Výška: 42U
- Šířka: 600, 800 mm
- Hloubka: 1 000 mm

Konstrukce

- Robustní rámová konstrukce spojovaná pomocí 32 šroubů M6×12
- Dodává se nesmontovaný; montáž na místě instalace
- Rychlá a snadná montáž
- 1,5mm a 2mm plech

Nosnost

- 1 000 kg

19" vertikální lišty

- Lišty typu A, nedělené (600 nebo 800 mm široké) lišty bez horizontálních držáků (pro 800 mm zajišťují dalších 24U instalačního prostoru); nastavitelné zevnitř, zaslepovací panely nejsou součástí.

IP krytí

- Standardní IP20

Barvy

- Standardní: RAL 9005, RAL 7035
- Další barvy na dotaz

Přední dveře

- Dveře s perforací – míra perforace 86 %
- Výklopná páková klika, profil DIN, univerzální klíč 333, jednobodový

Zadní dveře

- Dveře s perforací – míra perforace 86 %
- Výklopná páková klika, profil DIN, univerzální klíč 333, jednobodový

Boční panely

- Odnímatelné se zámky

Vylamovací otvory – kabelový vstup

- Univerzální rozměr 300 × 100 mm – zadní strana horního a dolního krytu a zadní panel
- Univerzální otvory lze zakrýt zaslepovacími panely (objednávají se samostatně)
- Rozšířený rozměr 500 × 115 mm – pouze pro šířku 800 mm – obě strany horního a dolního krytu. Skládá se ze 3 částí – 300 × 115 mm a 2 × 100 × 115 mm, každá část může být otevřena samostatně.
- Rozšířené otvory mohou být zakruty zaslepovacím panelem nebo standardním kabelovým kartáčem – prostřední otvor. Otvor lze chránit gumovým lemem (DP-KP-LEM-6) nebo kartáčem (DP-KP-KAR-6).
- 4" (100 mm) zakulacený kabelový vstup v každém horním rohu

Vylamovací otvory – instalace ventilační jednotky

- Standardní rozměr – 420 × 440 mm
- K dispozici v horním a dolním krytu
- Lze zakrýt zaslepovacími panely (objednávají se samostatně)

Ostatní

- Podpora systému OptiWay – 12× M6 matice na horním rámu

Rozvaděče iSEVEN Flex Server

ZADNÍ POHLED

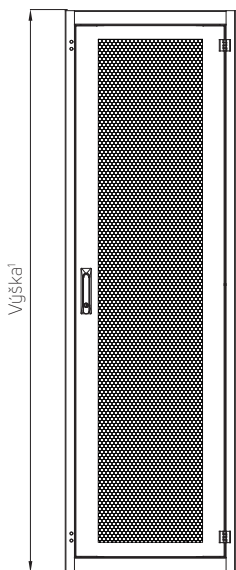

BOČNÍ POHLED

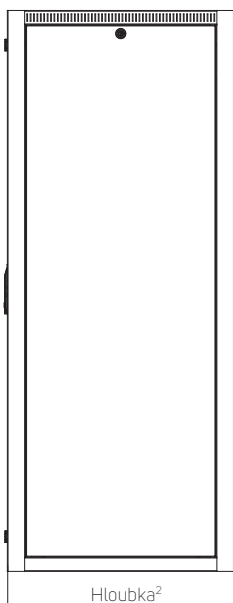

ČELNÍ POHLED

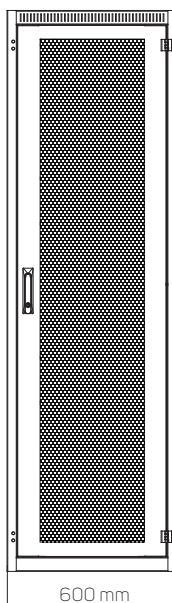

HORNÍ POHLED

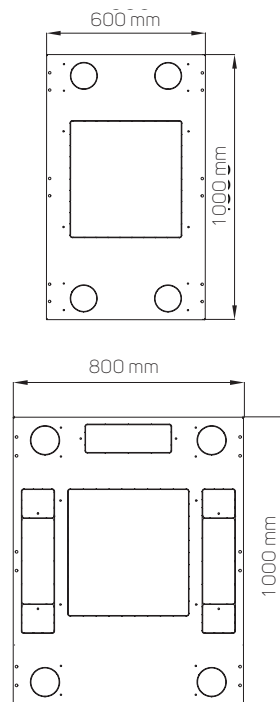

ZADNÍ POHLED

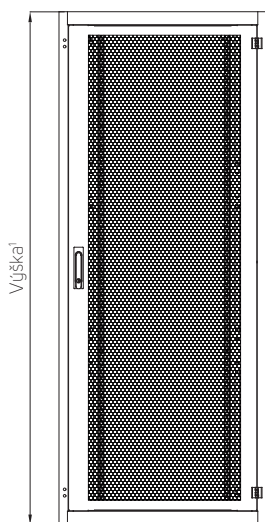

BOČNÍ POHLED

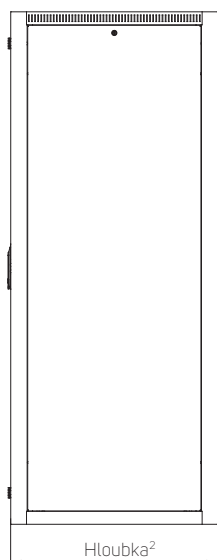

ČELNÍ POHLED

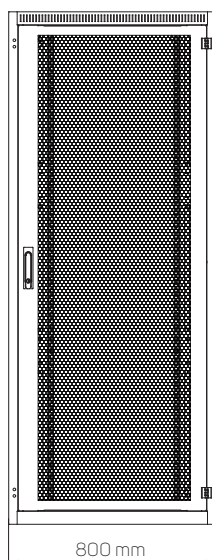

PŘÍKLAD – OTEVŘENÉ DVEŘE

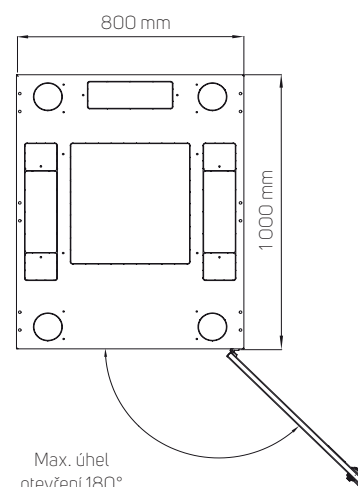

¹ Dostupné výšky:
– pro šířku 600 mm: 42U/1978 mm
– pro šířku 800 mm: 42U/1978 mm

² Dostupné hloubky:
– pro šířku 600 mm: 1000 mm
– pro šířku 800 mm: 1000 mm

Otvory pro ventilační jednotku

420 × 440 mm

Kabelové vstupy

300 × 100 mm 1× nahoře a dole – vzadu

500 × 115 mm 2× nahoře a dole – boční (pro šířku 800 mm)

100 mm (4") 4× nahoře, kulatý – v každém rohu

Rozvaděče iSEVEN Flex Server – informace pro objednání a zaslání

Zvolte si rozvaděč iSEVEN Flex Server splňující vaše požadavky v tabulce dole. Každá konfigurace se dodává se samostatným seznamem součástí. Po zvolení správné konfigurace a kódů kontaktujte prosím svého distributora produktů CONTEG. Mějte prosím na paměti, že **všechny rozvaděče iSEVEN Flex Server jsou dodávány nesmontované** (ve 4 samostatných krabicích).

Standardní konfigurace iSEVEN Flex Server

- Horní a dolní kryty
- 4 sloupky
- 2 páry posuvných 19" vertikálních lišt s profilem A
- 2 páry držáků vertikálních lišt s profilem A
- Přední dveře s perforací – míra perforace 86 %, s výklopnou pákovou klikou
- Zadní dveře s perforací – míra perforace 86 %, s výklopnou pákovou klikou
- 1 pár plechových bočních panelů se zámky
- GND/zemnicí sada
- 28 montážních sad

Kód	Výška (v U)	Výška (mm)*	Šířka (mm)	Hloubka (mm)	Užitná hloubka (mm)	Barva
RM7-42-60/10A-S1-B	42	1978	600	1000	990	RAL 7035
RM7-42-60/10A-S1-H	42	1978	600	1000	990	RAL 9005
RM7-42-80/10A-S2-B	42	1978	800	1000	990	RAL 7035
RM7-42-80/10A-S2-H	42	1978	800	1000	990	RAL 9005

Informace o balení	Pro kód RM7-42-60/10A-S1-B	Pro kód RM7-42-60/10A-S1-H	Rozměry (mm) pro RM7-42-60/10A-S1-B a RM7-42-60/10A-S1-H	Pro kód RM7-42-80/10A-S2-B	Pro kód RM7-42-60/10A-S1-H	Rozměry (mm) pro RM7-42-80/10A-S2-B a RM7-42-60/10A-S1-H
Balení 1	RM7-CO-42/6A-B	RM7-CO-42/6A-H	105 × 140 × 2100	RM7-CO-42/8A-B	RM7-CO-42/8A-H	105 × 140 × 2100
Balení 2	RM7-TB-60/10A-S1-B	RM7-TB-60/10A-S1-H	630 × 1020 × 135	RM7-TB-80/10A-S2-B	RM7-TB-80/10A-S2-H	1005 × 1020 × 135
Balení 3	RM7-DO-42/60-WVWV-B	RM7-DO-42/60-WVWV-H	550 × 70 × 1890	RM7-DO-42/80-WVWV-B	RM7-DO-42/80-WVWV-H	750 × 70 × 1890
Balení 4	RM7-SP-42/100-B	RM7-SP-42/100-H	920 × 1920 × 85	RM7-SP-42/100-B	RM7-SP-42/100-H	920 × 1920 × 85

Doporučené příslušenství



19" průchozí panel s kartáčem – str. 92



Základní PDU – str. 106

STOJANOVÉ ROZVADĚČE OTEVŘENÉ RÁMY RSG4

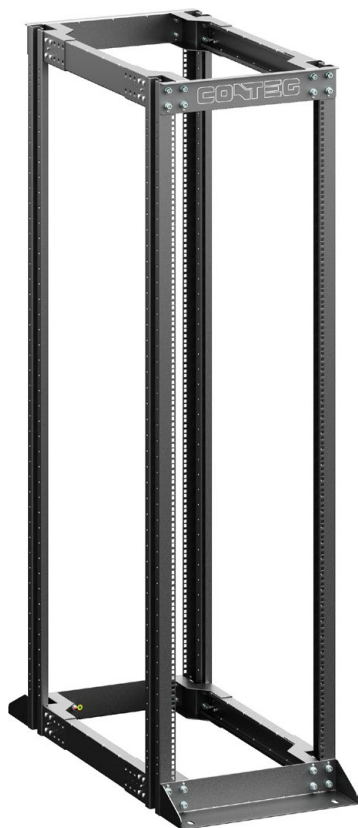

42U se základnou orientovanou ven a nastavitelným profilem hloubky 920–1100 mm.

➤ **Vysokozátěžové otevřené rámy RSG4** se čtyřmi sloupky zajišťují bezkonkurenční možnosti přístupu. S nosností až 1500 kg při rovnoměrném zatížení jsou ideální pro uložení těžkých serverů, diskových polí atd.

HLAVNÍ VÝHODY

- 4sloupkový rám pro těžký IT hardware (až 1500 kg)
- Neomezený přístup k instalovaným zařízením
- Plná konfigurovatelnost a nastavení hloubky na místě
- Kompatibilní s vyvazovacím systémem HDWM
- Nesmontovaná verze pro přepravu na nepřístupná místa

BARVA:  RAL 9005

POPIS

Rozměry

- Výška: 42, 47U
- Šířka: 550 mm
- Hloubka: 500–680 mm, 710–890 mm, 920–1100 mm (krok 30 mm)

Nosnost

- 1500 kg (rovnoměrné zatížení)

IP krytí

- IP 00 (žádná ochrana)

Konstrukce

- 2,0mm plech

Barva

- Standardní RAL 9005

Základna

- Vyrobená z plechu
- L – orientovaná ven (X – orientovaná dovnitř, volitelně)
- Obsahuje otvory pro kotvicí šrouby

Dodává se nesmontovaný a skládá se z:

- 2 páry 19" vertikálních lišt (se značením U)
- Úhelníky
- Základna orientovaná dovnitř nebo ven včetně horních částí
- Nastavitelný profil v požadované hloubce

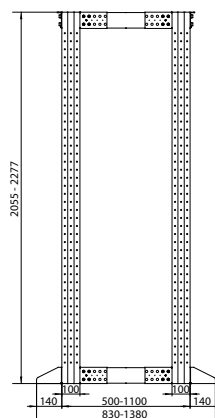
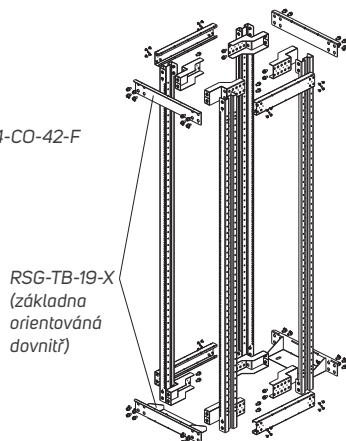
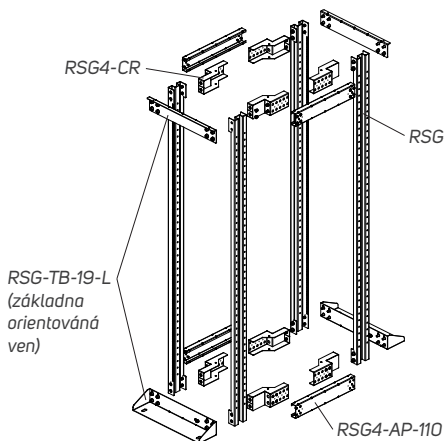

HORNÍ POHLED

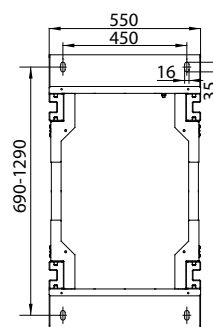

Poznámka: Všechny rozměry v mm

Kód	Popis	42U. Výška 2 055 mm, Šířka 550 mm			47U. Výška 2 277 mm, Šířka 550 mm		
		Hloubka 500–680 mm	Hloubka 710–890 mm	Hloubka 920–1100 mm	Hloubka 500–680 mm	Hloubka 710–890 mm	Hloubka 920–1100 mm
RSG4-CO-42-F	19" vertikální lišty (se značením U) na 42U	2 ¹	2 ¹	2 ¹	–	–	–
RSG4-CO-47-F	19" vertikální lišty (se značením U) na 47U	–	–	–	2 ¹	2 ¹	2 ¹
RSG4-CR	Úhelníky	1	1	1	1	1	1
RSG-TB-19-L	Základna orientovaná ven, horní částí	1 ²	1 ²	1 ²	1 ²	1 ²	1 ²
RSG-TB-19-X	Základna orientovaná dovnitř, horní částí	–	–	–	–	–	–
RSG4-AP-68	Nastavitelný profil hloubky 500–680 mm	1	–	–	1	–	–
RSG4-AP-89	Nastavitelný profil hloubky 710–890 mm	–	1	–	–	1	–
RSG4-AP-110	Nastavitelný profil hloubky 920–1100 mm	–	–	1	–	–	1

¹ Zapotřebí objednat 2 ks. ² Pro montáž rámu je nutné objednat buď základnu orientovanou dovnitř nebo ven.

STOJANOVÉ ROZVADĚČE OTEVŘENÉ RÁMY RSG2

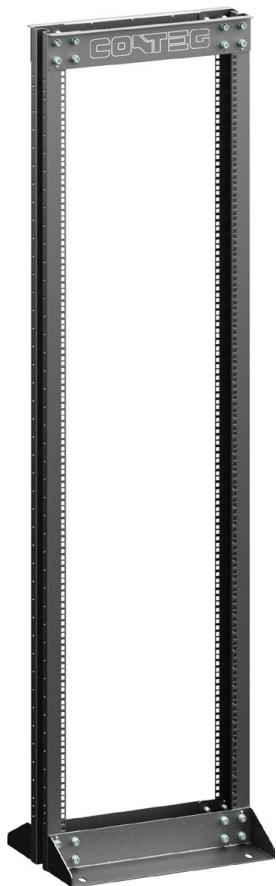

RSG2-42-19-LA

➤ **Vysokozátěžové otevřené rámy RSG2** se dvěma sloupky jsou navrženy pro použití s vyvazovacím systémem HDWM.

HLAVNÍ VÝHODY

- Zsloupkový rám s nosností 500 nebo 1000 kg
- Univerzální rám pro kabelový management (plně kompatibilní s vyvazovacím systémem HDWM)
- Neomezený přístup k instalovaným zařízením

BARVA:  RAL 9005

POPIS

Rozměry

- Výška: 27, 42, 47U
- Šířka: 550 mm
- Hloubka: 100 mm

Konstrukce

- 2,0mm plech

Nosnost

- 500 kg (rovnoměrné zatížení; všechny výšky)

- 1000 kg (rovnoměrné zatížení; pouze 42U a 47U)

IP krytí

- IP 00 (žádná ochrana)

Barva

- Standardní RAL 9005

Základna

- Vyrobená z plechu
- Obsahuje otvory pro kotvicí šrouby

Standardní vybavení

- 1 pár 19" vertikálních lišt se značením U
- Horní úhelníky
- 2x základna

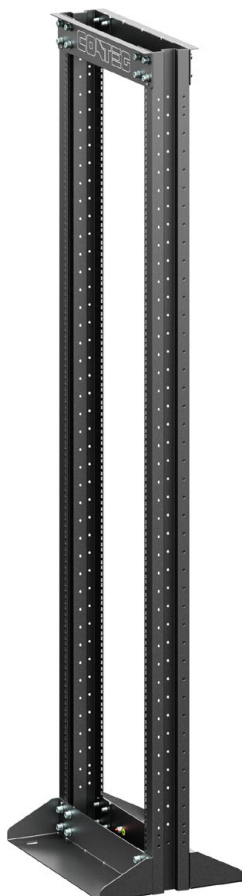

RSG2-42-19-LA

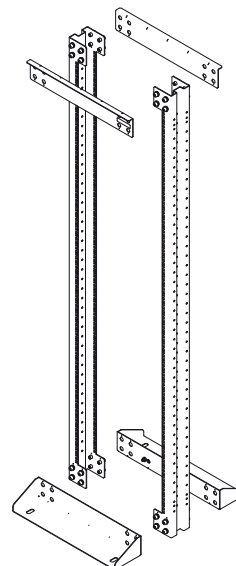
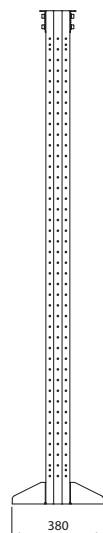
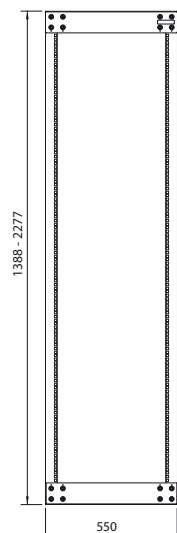

HORNÍ POHLED

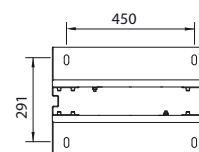

Poznámka:
Všechny rozměry v mm

Kód	V (v U)	V (mm)	Nosnost (kg)
RSG2-27-19-L5	27	1388	500
RSG2-42-19-L5	42	2055	500
RSG2-47-19-L5	47	2277	500
RSG2-42-19-LA	42	2055	1000
RSG2-47-19-LA	47	2277	1000

STOJANOVÉ ROZVADĚČE OTEVŘENÉ RÁMY RS

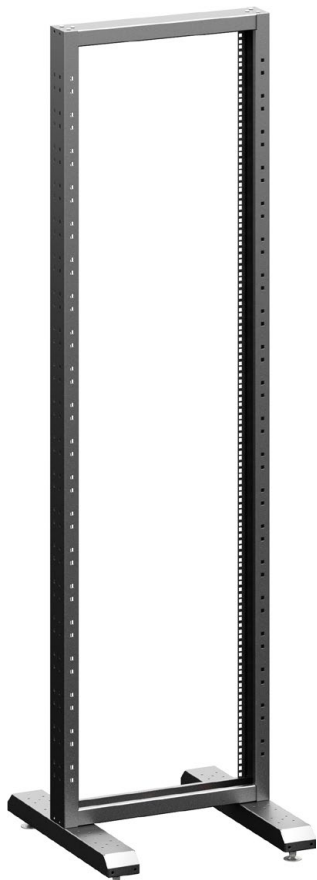

RS-P + RS-42

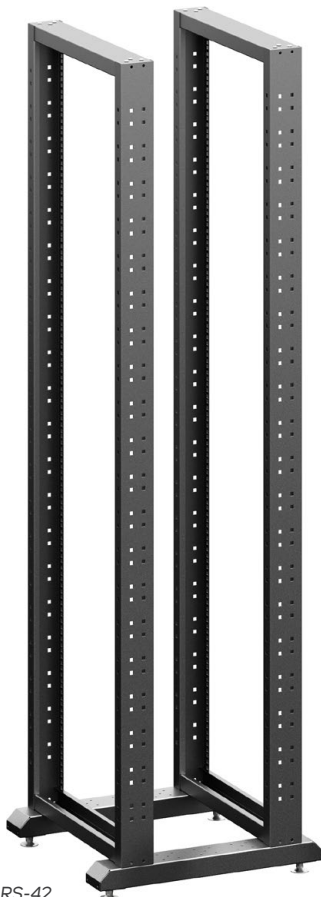

RS-P + 2xRS-42

➤ **Řada ráků RS** se používá v uzavřených místnostech s kontrolou přístupu a vhodným provozním prostředím pro instalované součásti, případně všude tam, kde nelze použít rozvaděče.

HLAVNÍ VÝHODY

- Lehký rám
- Jednoduchá nebo dvojitá verze

BARVA:  RAL 9005

POPIS

Rozměry

- Výška: 27, 36, 42 a 45U
- Šířka: 559 mm
- Hloubka: 600 mm (velikost základny)

Konstrukce

- 2,0mm plech

Nosnost

- 200 kg – rám se dvěma sloupky
- 400 kg – rám se čtyřmi sloupky

IP krytí

- IP 00 (žádná ochrana)

Barvy

- Standardní RAL 9005

Základna

- Vyrobená z plechu
- Vybavená nožičkami
- Volitelná kolečka (objednávají se samostatně)

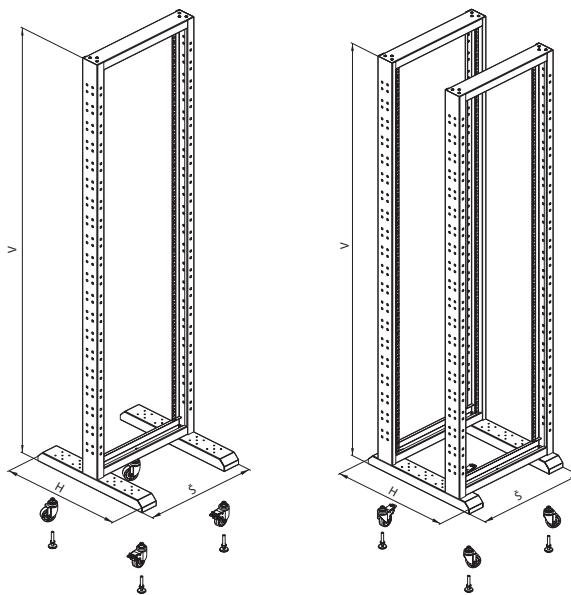

Objednací množství konfigurace						
V (v U)	Kód	19" rámy se dvěma sloupky	19" rámy se čtyřmi sloupky	Rozměry (mm)		
				Š	H	V
27U	RS-27	1	2	559	600	1339
	RS-P	1	1			
36U	RS-36	1	2	559	600	1739
	RS-P	1	1			
42U	RS-42	1	2	559	600	2005
	RS-P	1	1			
45U	RS-45	1	2	559	600	2139
	RS-P	1	1			

STOJANOVÉ ROZVADĚČE PŘÍSLUŠENSTVÍ PRO RÁMY RS

PŘÍČNÝ NOSNÍK PRO RÁMY SE ČTYŘMI SLOUPKY



- Používá se ke zpevnění rámu se čtyřmi sloupky
- 2mm plech
- Barva: prášková barva RAL (standard RAL 9005)
- Balení zahrnuje: 2× příčný nosník, 12× šroub M5×12

Kód	Popis	Balení
RSSD-RAIL	Příčný nosník pro rám se čtyřmi sloupky	1 pár

VYVAZOVACÍ PANEĽ PRO RÁMY SE ČTYŘMI SLOUPKY

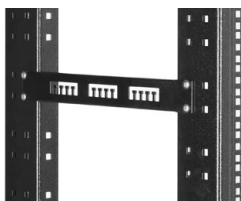

- Slouží k uložení a zajištění kabelů mezi dvěma páry 19" vertikálních lišt (rám se čtyřmi sloupky)
- 1,5mm plech
- Barva: prášková barva RAL (standard RAL 9005)
- Balení zahrnuje: 1× vyvazovací panel

Kód	Popis	Balení
RSSD-VP	Vyvazovací panel pro rám se čtyřmi sloupky	1 ks

STABILIZÁTOR PRO RÁMY SE DVĚMA A ČTYŘMI SLOUPKY



- Zlepšuje pevnost a stabilitu otevřených ráků RS
- Balení zahrnuje: 1× levý + 1× pravý stabilizátor, 8× šroub M5, 4× matice M5

Kód	Popis	Balení
RSSD-BRACE	Stabilizátor pro rám se dvěma a čtyřmi sloupky	1 pár

STOJANOVÉ ROZVADĚČE SYSTEM ROZŠIŘUJICÍCH SEKČÍ

Koncová
sekce

Přední/zadní
sekce

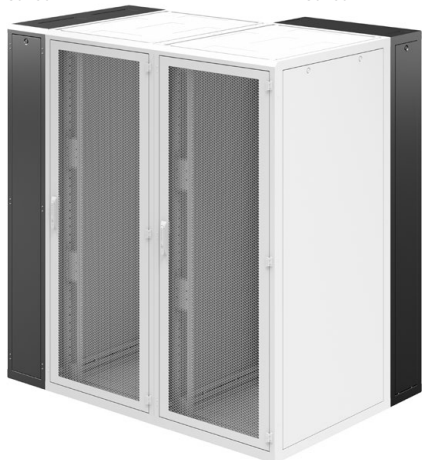

➤ **Systém rozšiřujících sekcí CONTEG** je navržen tak, aby zvýšil flexibilitu uspořádání vašeho datového centra.

HLAVNÍ VÝHODY

- Speciální sekce umožňující přidat další prostor
- Zajišťují flexibilitu uspořádání prostřednictvím rozšíření již dříve instalovaných rozvaděčů
- Stejný rozměr jako rozvaděče za účelem minimalizace spotřeby prostoru
- Lze je přidat ke standardním rozvaděčům z boku, zepředu a/nebo zezadu

POPIS

- Kompatibilní s řadou RSF a Ri7
- Rozšíření stávajících i nových řešení – připravené pro následující dekádu

KONCOVÁ SEKCE

- Další prostor pro infrastrukturu prostřednictvím modulu s šířkou 300 mm
- Lze použít pro řízení napájení

PŘEDNÍ/ZADNÍ SEKCE

- Větší užitečná hloubka prostřednictvím modulů 300 mm
- Lze vybavit lištami
- Lze použít pro řízení napájení

Koncová
sekce



Rozšiřující sekce	Kompatibilní rozvaděče
ROF-ES-42-30/80	Ri7/RSF-42-xx/80
ROF-ES-45-30/80	Ri7/RSF-45-xx/80
ROF-ES-42-30/100	Ri7/RSF-42-xx/100
ROF-ES-45-30/100	Ri7/RSF-45-xx/100
ROF-RS-42-60/30	RSF/Ri7
ROF-RS-45-60/30	RSF/Ri7
ROF-RS-42-80/30	RSF/Ri7
ROF-RS-45-80/30	RSF/Ri7

Přední/zadní
sekce



Přední/zadní
sekce



Koncová
sekce

KONCOVÁ SEKCE

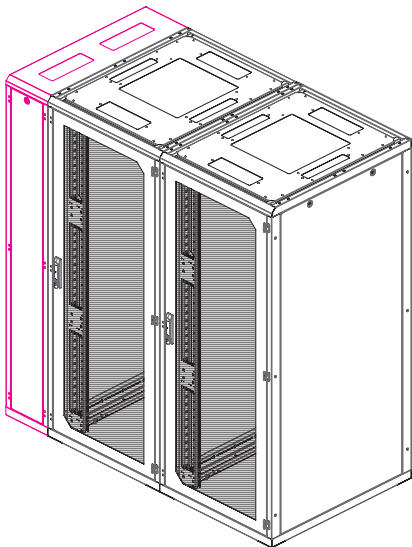

- Pro kabelový management, propojovací kabely a rozvod napájení na konci řady rozvaděčů
- Rámová konstrukce
- Přední a zadní panely se zámky, žádné boční panely
- Otvory pro kabely v horních a dolních krytech
- Možnost použití systémů vertikálního kabelového managementu (např. perforované vyvazovací panely, drátěné žlaby)
- Balení zahrnuje: 1x rozvaděč, 1x DP-DR-UNI, 4x nožička

Kód	V (v U)	Rozměry (mm)		Kompatibilní rozvaděče
		Š	H	
ROF-ES-42-30/80	42	300	800	RSF*, Ri7, RM7
ROF-ES-42-30/100	42	300	1000	
ROF-ES-45-30/80	45	300	800	
ROF-ES-45-30/100	45	300	1000	

*Optimalizované

PŘEDNÍ/ZADNÍ SEKCE

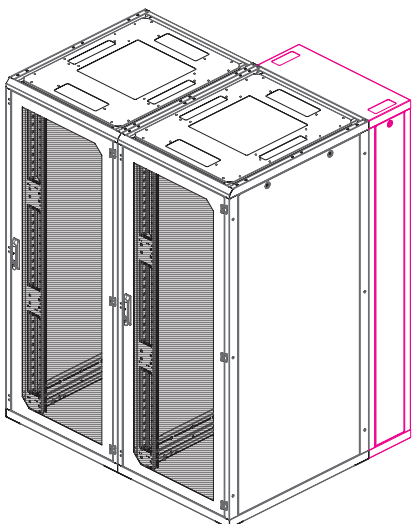

- Zvětšuje dostupný prostor v zadní/přední části rozvaděče, umožňuje instalaci hlubších zařízení
- Další prostor pro propojovací kabely a rozvod napájení
- Otvory pro kabely v horních a dolních krytech
- Dveře s kaleným sklem s výklopnou pákovou klikou; veškeré verze dveří z rodiny RSF (bezpečnostní sklo, plech, perforovaný plech, větrání, aktivní větrání atd.)
- Možnost použití 19" vertikálních lišt nebo systémů vertikálního kabelového managementu
- Balení zahrnuje: 1x rozvaděč s prosklenými dveřmi, 1x DP-DR-UNI, 4x nožička

Kód	V (v U)	Rozměry (mm)		Kompatibilní rozvaděče
		Š	H	
ROF-RS-42-60/30	42	600	300	RSF, Ri7, RM7
ROF-RS-45-60/30	45	600	300	
ROF-RS-42-80/30	42	800	300	
ROF-RS-45-80/30	45	800	300	

Související příslušenství

Kód	Popis	Poznámka
DP-RS-VP-42/30/19-A	(V) 42U, (Š) 300 mm, 9×19" pozice	VERTIKÁLNÍ PANELE PRO PŘEDNÍ/ZADNÍ SEKCE – vertikální panely potřebné k instalaci příslušných 19" a 10" zařízení (propojovací panely, PDU, přepínače) a 14 nebo 15 panelů RJ-45 v přední/zadní sekci
DP-RS-VP-45/30/19-A	(V) 45U, (Š) 300 mm, 9×19" pozice	
DP-RS-VP-42/30/10-A	(V) 42U, (Š) 300 mm, 24×10" pozice	
DP-RS-VP-45/30/10-A	(V) 45U, (Š) 300 mm, 24×10" pozice	
DP-RS-VP-42/30/RJ-A	(V) 42U, (Š) 300 mm, 14× pozice pro panely RJ-45, 6×modul RJ-45 v každém panelu	
DP-RS-VP-45/30/RJ-A	(V) 45U, (Š) 300 mm, 15× pozice pro panely RJ-45, 6×modul RJ-45 v každém panelu	
DP-RS-RJ-14-XX	14 prázdných panelů pro naklapávací rámečky, 6× modul RJ-45 v každém panelu; kontaktujte obchodní oddělení za účelem ověření kompatibility s příslušnou značkou RJ-45	
DP-ES-VP-42/30/19-A	(V) 42U, (Š) 300 mm, 9×19" pozice	
DP-ES-VP-45/30/19-A	(V) 45U, (Š) 300 mm, 9×19" pozice	VERTIKÁLNÍ PANELE PRO KONCOVÉ SEKCE – vertikální panely potřebné k instalaci 9×19" zařízení (propojovací panely, PDU, přepínače) v koncové sekci

STOJANOVÉ ROZVADĚČE

19" LIŠTY

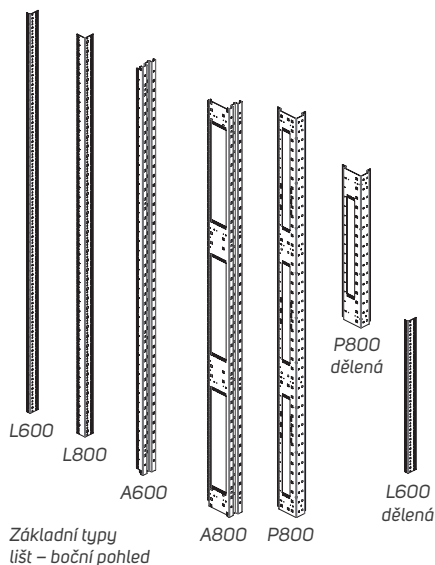

Unikátní spojení **19" lišt** s mnoha výhodami.

HLAVNÍ VÝHODY

- Pevný, stabilní systém
- Posuvné v celé hloubce rozvaděče
- Široké lišty s dalšími pozicemi

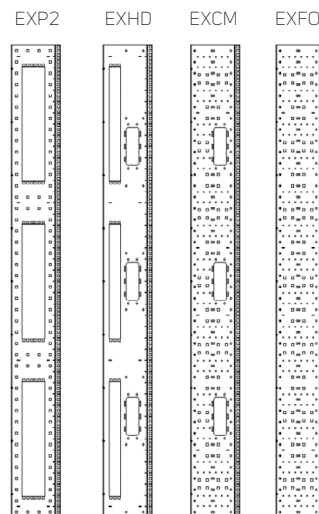
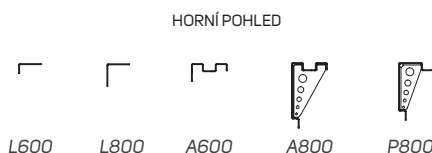

POPIS

STANDARDNÍ LIŠTY

Typ	Popis
L	Lišty s profilem L garantují maximální kompatibilitu se sadami pro montáž serverů, takže instalace je ještě jednodušší. Lišty typu L standardně v rozvaděčích s šířkou 600 mm a 800 mm. Vertikální držáky použité pro rozvaděče s šířkou 800 mm.
A	Lišty typu A; pro 800 mm zajišťují dalších 24U (3x 2U 19") instalačního prostoru – platí pro rozvaděče 42U a vyšší, hloubkově stavitelné zevnitř.
P	Lišty typu P pro rozvaděče RB1 s šířkou 800 mm. Jednodílná lišta, každá se třemi 3U 19" vertikálními montážními pozicemi. Dělená verze, každý s 1U 19" otvorem.

EXCENTRICKÉ LIŠTY

Typ	Popis
EXP2	Prostor pro propojovací panely, PDU a přepínače
EXHD	Prostor pro kombinaci propojovacích panelů, PDU, přepínačů a vertikálního HDWM-VMR-12/10F
EXCM *	Prostor pro HDWM-VMR-12/10F a individuální kabelový management
EXFO *	Univerzální prostor pro individuální kabelový management

Možnost instalace do rozvaděčů: R17 pouze s šířkou 800 mm s lištami typu L pro rozvaděče 42U až 48U.
Součástí je jeden pár 19" vertikálních lišt; naproti je vždy lišta s profilem L.

* Kompatibilní s HDWM-FSS-50 a HDWM-FSS-100.

Objednací informace pro excentrické lišty

Všechny rozvaděče CONTEG uvedené v produktovém katalogu se dodávají s příslušnými standardními lištami. **Pokud chcete objednat zákaznické řešení s excentrickými lištami, začněte objednávat rozvaděče bez lišt.** Pokud tak chcete učinit, jednoduše uveďte písmeno „X“ na posledním místě (normálně se používá k určení hloubky rozvaděče) v objednávací matici kódů následované kódem lišty, kterou jste si vybrali. Následují příklady správných čísel dílů pro rozvaděče 42U: ROF-LV-42/8X-EXP2, ROF-LV-42/8X-EXHD, ROF-LV-42/8X-EXCM nebo ROF-LV-42/8X-EXFO.

Je třeba vždy objednat dvě balení lišt: jedno dopředu a jedno dozadu. Jsou možné různé kombinace předních a zadních pozic lišt. Excentrické lišty rozvaděčů lze instalovat jednoduchým objednááním lišt (uvedeny výše), demontáží stávajících dílů a instalací nových lišt.

SOUČÁSTI PRO ZAKRYTÍ OTVORŮ V LIŠTÁCH

Typ	Popis
DP-EHC-1000	Sada krytek pro otvory 9,5 mm, balení obsahuje 1000 ks

EDURACK-3 PRO UKLÁDÁNÍ NOTEBOOKŮ



RE-32280003



➤ **EDURACK-3** byl navržen pro bezpečné a pohodlné ukládání notebooků a přenosných počítačů ve vzdělávacím prostředí. Poskytuje inteligentní dobíjení zařízení, digitální programátor a přepěťovou ochranu.

HLAVNÍ VÝHODY

- Kapacita 30 notebooků (do 15,6") a 20 notebooků 17"
- Jedna přídatná přihrádka pro notebook, přístupový bod WiFi nebo další prostor.
- Dvojitě přední dveře se 3 bodovým uzamykáním pro zabezpečení.
- Zadní panel s dvojitým zámekem.
- Přihrádky a stojan s větracími otvory.
- Čtyři kolečka, obě přední s brzdou. Ergonomické rukojeti pro snadnější přepravu.
- Vyrobeno z oceli, povrchová úprava epoxidovou barvou (nerezaví a je vysoce odolná).
- Standardní barva: černá RAL 9005 a bílá RAL 9002.
- 4x PDU 9 Shuko každé (celkem 34 využitelných) +1x PDU 2 Shuko s tepelným jističem jako ochranou instalace.
- Programovatelný digitální časovač pro volbu doby a času dobíjení.
- Izolace úložné části od elektrické části. Boční vstup každého napájecího konektoru pro každý notebook s ochrannými vývodkami.
- Specifické nástavce na zadní straně pro nabíječky baterií notebooků.
- Možnosti: Modulární ventilátorová jednotka se dvěma ventilátory a termostatem. Další konfigurace PDU.

BARVA:  RAL 9005/RAL9002

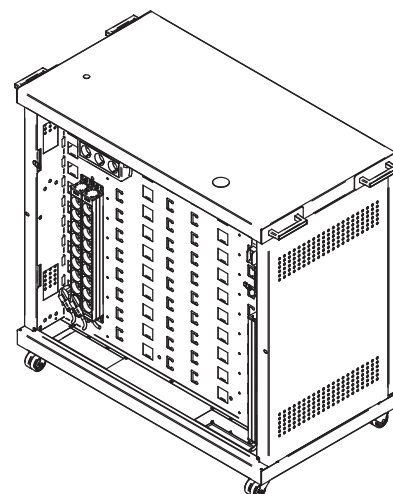
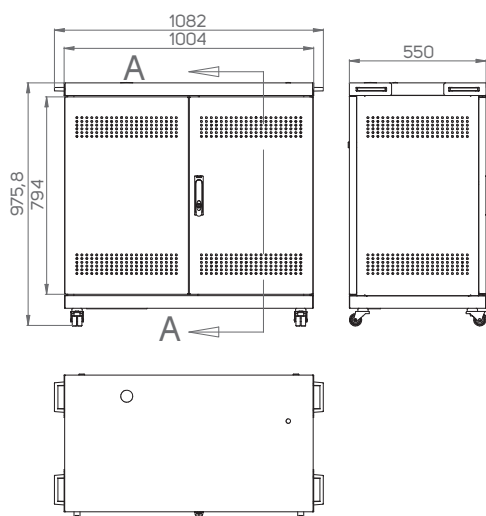
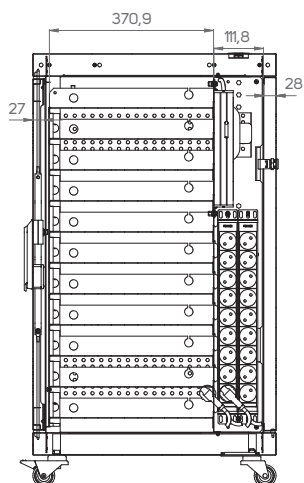
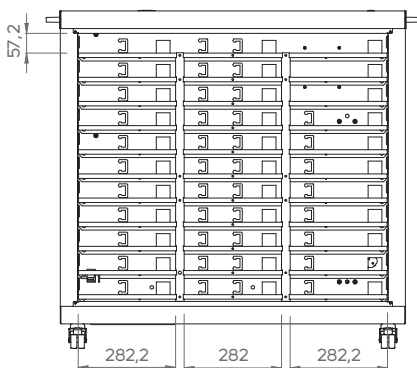

Poznámka: Všechny rozměry v mm

Kód	Výška (mm)	Šířka (mm)	Hloubka (mm)
RE-32280003	976	1082	550

The image shows a server rack with a green color overlay. The text is centered and reads:

NÁSTĚNNÉ A SOHO ROZVADĚČE

2

NÁSTĚNNÉ A SOHO ROZVADĚČE

Srovnání rozvaděčů RUN/Split RUD/RQN/REN/ACP	46
PREMIUM RUN	47
PREMIUM Split RUD	48
iSEVEN RQN	49
iSEVEN REN	50
SOHO In-Wall ACP	51
SOHO On-Wall ACP	52
MININET	53
SOHO Mini REH 10"	54
Příslušenství SOHO Mini REH 10"	55

Srovnání *	ŘADA NÁSTĚNNÝCH ROZVADĚČŮ – svařovaný rám, smontovaný				
	RUN (viz strana 47)	Split RUD (viz strana 48)	RQN (viz strana 49)	REN (viz strana 50)	ACP (viz strany 51–52)
Plech					
0,8 mm	–	–	✓	–	–
1 mm	–	–	–	✓	–
1,25 mm	✓	✓	–	✓	✓
1,5 mm	✓	✓	✓	–	✓
Vhodné použití					
Kabelový rozvaděč	+++	+++	+++	+++	+++
Systémy IT	+++	+++	+	+	+
Distribuční bod	+++	+++	+++	+++	+++
Uzamykatelné boční panely	+++	+++	–	–	–
Nosnost (rovnoměrné zatížení)					
Až 20 kg	✓	✓	✓	✓	✓
Až 50 kg	✓	✓	✓	✓	–
Až 60 kg	✓	–	–	–	–
IP krytí					
IP 30	✓	✓	✓	✓	✓
Velikost					
6U	✓	✓	✓	✓	✓
9U	✓	✓	✓	–	–
10U	–	–	–	✓	–
12U	✓	✓	✓	✓	–
15U	✓	✓	✓	✓	–
18U	✓	✓	✓	–	–
21U	✓	–	✓	–	–
Hloubka					
300 mm	–	–	–	✓	–
400 mm	✓	–	–	✓	–
450 mm	–	–	✓	–	–
500 mm	✓	✓	–	✓	–
600 mm	✓	–	✓	–	–
800 mm	–	✓	–	–	–
Barvy					
Světle šedá RAL 7035	✓	✓	✓	✓	✓
Systém zamykání					
Jednobodový	✓	✓	✓	✓	✓
Zámky bočních panelů	✓	✓	–	–	–

* Obecné srovnání řad IT rozvaděčů; technické podrobnosti viz příslušné stránky katalogu.

NÁSTĚNNÉ A SOHO ROZVADĚČE PREMIUM RUN



RUN-09-60/60

➤ **Nástěnné rozvaděče PREMIUM RUN** jsou navrženy k instalaci na stěnu s rozšířeným přístupem.

HLAVNÍ VÝHODY

- Vynikající pevnost
- Volný přístup k instalovaným zařízením zepředu i z boku
- Uzamykatelné boční panely
- Nosnost až 60 kg

BARVA:  RAL 7035

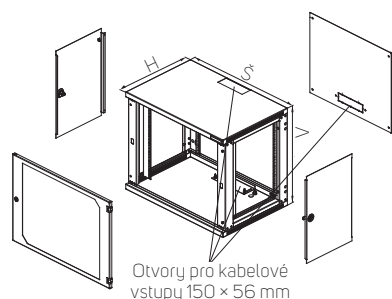

Otvory pro kabelové vstupy 150 x 56 mm

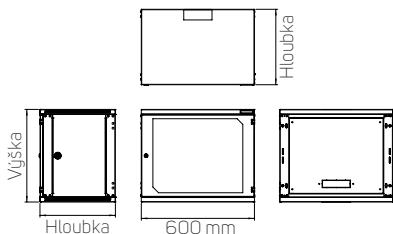

Kód	V (v U)	Rozměry (mm)				Rozměry včetně balení (mm)			Celková hmotnost (kg)
		V	Š	H	Užitná hloubka	V	Š	H	
RUN-06-60/40	6	358	600	400	380	378	620	430	16
RUN-09-60/40	9	491	600	400	380	510	620	430	20
RUN-12-60/40	12	624	600	400	380	645	620	430	23
RUN-15-60/40	15	758	600	400	380	778	620	430	27
RUN-18-60/40	18	891	600	400	380	910	620	430	33
RUN-21-60/40	21	1025	603	400	380	1044	620	430	40
RUN-06-60/50	6	358	600	500	480	378	620	530	18
RUN-09-60/50	9	491	600	500	480	510	620	530	23
RUN-12-60/50	12	624	600	500	480	645	620	530	26
RUN-15-60/50	15	758	600	500	480	778	620	530	30
RUN-18-60/50	18	891	600	500	480	910	620	530	36
RUN-21-60/50	21	1025	603	500	480	1044	620	530	42
RUN-06-60/60	6	358	603	600	580	378	620	630	20
RUN-09-60/60	9	491	603	600	580	510	620	630	26
RUN-12-60/60	12	624	603	600	580	645	620	630	29
RUN-15-60/60	15	758	603	600	580	778	620	630	33
RUN-18-60/60	18	891	603	600	580	910	620	630	39
RUN-21-60/60	21	1025	603	600	580	1044	620	630	45

POPIS

Rozměry

- Výška: 6, 9, 12, 15, 18, 21U
- Šířka: 600 mm
- Hloubka: 400, 500 nebo 600 mm

Konstrukce

- 1,25 mm/1,5 mm plech

Nosnost

- Standardně 60 kg – rovnoměrné zatížení

IP krytí

- Standardní IP 30

Barvy

- Standardní: RAL 7035
- Další barvy na dotaz

Přední dveře

- Dveře s kaleným bezpečnostním sklem (EN 12 150-1) nebo plechové dveře
- Snadná změna zavěšení pro pravé nebo levé otevírání
- Úhel otevření dveří 180°

Zadní panel

- Odnímatelný, s modulem pro vstup kabelů
- Zadní montážní otvory pro instalaci na zeď

Kabelové vstupy

- Horní a dolní otvory pro vstup kabelů, rozměr 150 x 56 mm, vytlakovací provedení

- Možnost zakrytí kartáčovou zásepkou DP-KP-KAR3 nebo posuvným zaslepovacím panelem DP-DB-200x68 (nutno objednat zvlášť)
- Otvory pro vstup kabelů na zadní hraně skříňe pro přímý vstup kabelů podél stěny

Ostatní

- Vrtací šablona ke stažení na stránce produktu PREMIUM RUN na www.conteg.cz
- Dodatečný pár volitelných lišt DP-LV-N-xx

STANDARDNÍ KONFIGURACE:

- 1 pár 19" posuvných vertikálních lišt
- 2 odnímatelné boční panely se zámkem
- Dveře s kaleným bezpečnostním sklem (EN 12 150-1) se zámkem
- GND/zemnicí sada

NÁSTĚNNÉ A SOHO ROZVADĚČE PREMIUM SPLIT RUD



RUD-09-60/50

➤ **Nástěnné rozvaděče PREMIUM Split RUD** jsou navrženy k instalaci na stěnu s rozšířeným přístupem.

HLAVNÍ VÝHODY

- Navrženy s vynikající pevností
- Volný přístup k instalovaným zařízením zepředu, zezadu i z boku
- Uzamykatelné boční panely a zadní sekce
- Nosnost až 50 kg

BARVA:  RAL 7035



Kód	V (v U)	Rozměry (mm)				Rozměry včetně balení (mm)			Celková hmotnost (kg)
		V	Š	H	Užitná hloubka	V	Š	H	
RUD-06-60/50	6	358	600	500	490	378	620	530	20
RUD-09-60/50	9	491	600	500	490	510	620	530	24
RUD-12-60/50	12	624	600	500	490	645	620	530	28
RUD-15-60/50	15	758	600	500	490	778	620	530	32
RUD-18-60/50	18	891	600	500	490	910	620	530	40
RUD-06-60/80	6	358	600	800	790	378	620	830	24
RUD-09-60/80	9	491	600	800	790	510	620	830	28
RUD-12-60/80	12	624	600	800	790	645	620	830	31
RUD-15-60/80	15	758	600	800	790	778	620	830	35
RUD-18-60/80	18	891	600	800	790	910	620	830	44

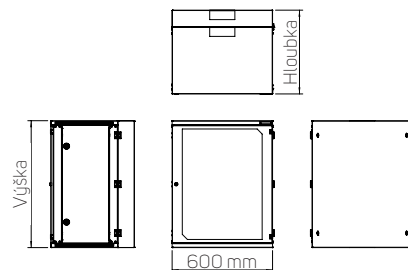
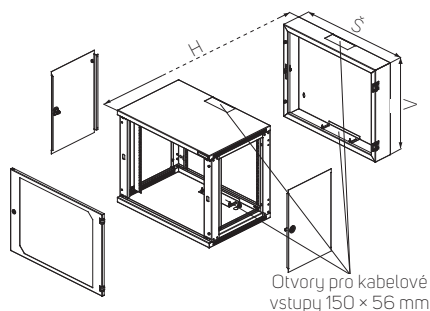

POPIS

Rozměry

- Výška: 6, 9, 12, 15, 18U
- Šířka: 600 mm
- Hloubka: 500 a 800 mm

Konstrukce

- 1,25mm/1,5mm plech

Nosnost

- Standardně 50 kg – rovnoměrné zatížení

IP krytí

- Standardní IP 30

Barvy

- Standardní: RAL 7035
- Další barvy na dotaz

Přední dveře

- Dveře s kaleným bezpečnostním sklem (EN 12 150-1) nebo plechové dveře
- Snadná změna zavěšení pro pravé nebo levé otevírání
- Úhel otevření dveří 180°

Zadní modul

- Odnímatelný s modulem pro vstup kabelů hloubka 100 nebo 200 mm
- Zadní montážní otvory pro instalaci na zeď

Kabelové vstupy

- Horní a dolní otvory pro vstup kabelů, rozměr 150 × 56 mm, vylamovací provedení
- Možnost zakrytí kartáčovou záslepkou DP-KP-KAR3 nebo posuvným zaslepovacím panelem DP-DB-200×68 (nutno objednat zvlášť)
- Otvory pro vstup kabelů na zadní hraně skříňe pro přímý vstup kabelů podél stěny

Ostatní

- Vrtací šablona ke stažení na stránce produktu PREMIUM Split RUD na www.conteg.cz
- Dodatečný pár velitelných lišt DP-LV-N-xx

STANDARDNÍ KONFIGURACE:

- 1 pár 19" posuvných vertikálních lišt
- 2 odnímatelné boční panely se zámkem
- Dveře s kaleným bezpečnostním sklem (EN 12 150-1) se zámkem
- GND/zemnicí sada

NÁSTĚNNÉ A SOHO ROZVADĚČE

iSEVEN RQN



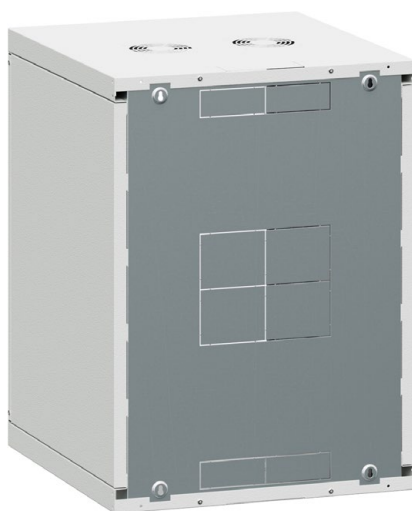

RQN-15-60/60



➤ **Nástěnné rozvaděče iSEVEN RQN** jsou připravené pro každodenní používání s nepřekonatelným poměrem mezi cenou, užitnou hodnotou a kvalitou.

HLAVNÍ VÝHODA

- Neomezený přístup k instalovanému zařízení zepředu a ze stran
- Nosnost až 50 kg

BARVA:  RAL 7035  RAL 9005

Kód	V (v U)	Rozměry (mm)				Rozměry včetně balení (mm)			Celková hmotnost (kg)
		V	Š	H	Užitná hloubka	V	Š	H	
RQN-06-60/45	6	374	572	450	405	390	600	490	13,5
RQN-09-60/45	9	507	572	450	405	522	600	490	16
RQN-12-60/45	12	640	572	450	405	655	600	490	19
RQN-15-60/45	15	773	572	450	405	788	600	490	21,5
RQN-18-60/45	18	907	572	450	405	922	600	490	24
RQN-21-60/45	21	1040	572	450	405	1055	600	490	27
RQN-12-60/60	12	640	572	600	555	655	600	640	23
RQN-15-60/60	15	773	572	600	555	788	600	640	25
RQN-18-60/60	18	907	572	600	555	922	600	640	29
RQN-21-60/60	21	1040	572	600	555	1055	600	640	32

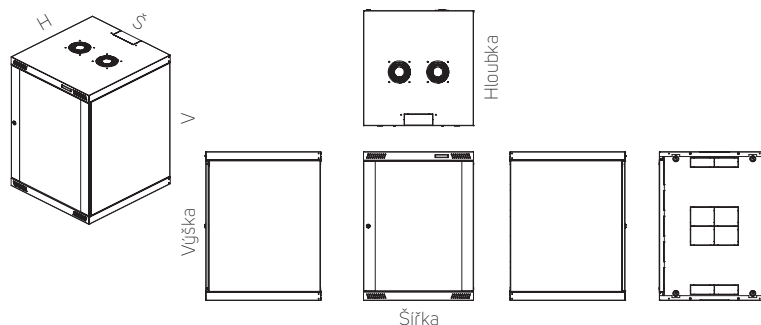

POPIS

Rozměry

- Výška: 6, 9, 12, 15, 18, 21U
- Šířka: 572 mm
- Hloubka: 450 nebo 600 mm

Konstrukce

- 0,8mm/1,5mm plech

Nosnost

- Standardně 50 kg – rovnoměrné zatížení

IP krytí

- Standardní IP20

Barvy

- Standardní: RAL 7035, RAL 9005
- Další barvy na dotaz

Přední dveře

- Dveře s kaleným bezpečnostním sklem (EN 12 150-1) nebo plechové dveře
- Snadná změna zavěšení pro pravé nebo levé otevírání (v místě instalace)
- Úhel otevření dveří 180°

Ventilace

- 2× perforace horního krytu
- 2× perforace spodního krytu

Kabelové vstupy

- Horní a dolní otvory pro vstup kabelů, rozměr 150 × 56 mm, vylamovací provedení
- Možnost zakrytí kartáčovou záslenkou DP-KP-KAR3 nebo posuvným zaslepovacím panelem DP-DB-200×68 (nutno objednat zvlášť)
- Otvory pro vstup kabelů na zadní hraně skříňe pro přímý vstup kabelů podél stěny

Zadní panel

- Snadná instalace na stěnu
- Kabelový vstup pro průchod kabelů stěnou
- Integrované přídatné 19" profily pro upevnění

STANDARDNÍ KONFIGURACE:

- 1 pár 19" posuvných vertikálních lišt
- 2 odnímatelné boční panely se zámkem
- Dveře s kaleným bezpečnostním sklem (EN 12 150-1) se zámkem
- GND/zemnicí sada

NÁSTĚNNÉ A SOHO ROZVADĚČE

iSEVEN REN



REN-10-60/40

➤ **Nástěnné rozvaděče iSEVEN REN** jsou připravené pro každodenní používání s nepřekonatelným poměrem mezi cenou, užitnou hodnotou a kvalitou.

HLAVNÍ VÝHODA

- Snadný přístup k instalovaným zařízením prostřednictvím předních dveří
- Snadné zavěšení s pomocí odnímatelného zadního panelu
- Nosnost až 50 kg

BARVA:  RAL 7035

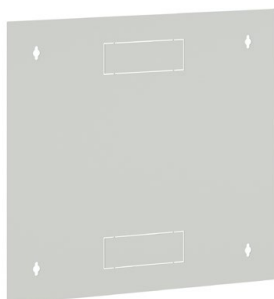

Odnímatelný zadní panel

Kód	V (v U)	Rozměry (mm)				Rozměry včetně balení (mm)			Celková hmotnost (kg)
		V	Š	H	Užitná hloubka	V	Š	H	
REN-06-60/30	6	332	530	300	250	350	555	339	9
REN-06-60/40	6	332	530	400	350	350	555	439	10
REN-10-60/40	10	510	530	400	350	535	555	439	12
REN-12-60/40	12	599	530	400	350	655	555	439	15.5
REN-15-60/40	15	732	530	400	350	758	555	439	16
REN-06-60/50	6	332	530	500	450	350	555	539	12
REN-10-60/50	10	510	530	500	450	535	555	539	17
REN-12-60/50	12	599	530	500	450	655	555	539	18
REN-15-60/50	15	732	530	500	450	758	555	539	21

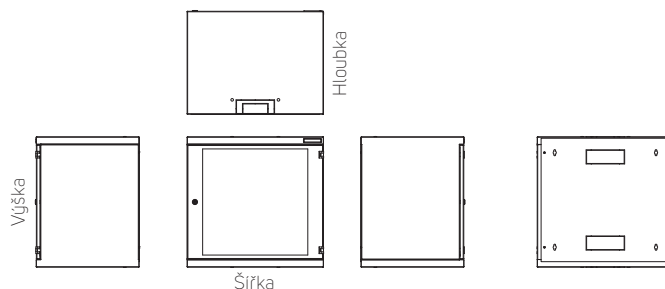
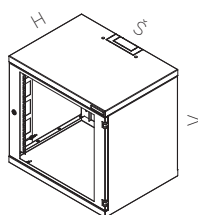

POPIS

Rozměry

- Výška: 6, 10, 12, 15U
- Šířka: 530 mm
- Hloubka: 300, 400 nebo 500 mm

Konstrukce

- 1mm/1,25mm plech

Nosnost

- Standardně 50 kg – rovnoměrné zatížení

IP krytí

- Standardní IP 30

Barvy

- Standardní: RAL 7035
- Další barvy na dotaz

Přední dveře

- Dveře s kaleným bezpečnostním sklem (EN 12 150-1) nebo plechové dveře
- Snadná změna zavěšení pro pravé nebo levé otevírání (v místě instalace)
- Úhel otevření dveří 180°

Kabelové vstupy

- Horní a dolní otvory pro vstup kabelů, rozměr 150 × 56 mm, vylamovací provedení
- Možnost zakrytí kartáčovou záslupkou DP-KP-KAR3 nebo posuvným zaslepovacím panelem DP-DB-200×68 (nutno objednat zvlášť)
- Otvory pro vstup kabelů na zadní hraně skříňě pro přímý vstup kabelů podél stěny

Zadní panel

- Odnímatelný s modulem pro vstup kabelů
- Snadná instalace na zeď, nejdříve zadní panel a na něj se nasadí rozvaděč

STANDARDNÍ KONFIGURACE:

- 1 pár 19" posuvných vertikálních lišt
- Dveře s kaleným bezpečnostním sklem (EN 12 150-1) se zámkem
- GND/zemnicí sada

NÁSTĚNNÉ A SOHO ROZVADĚČE

SOHO IN-WALL ACP



ACP-IW-55/53/14

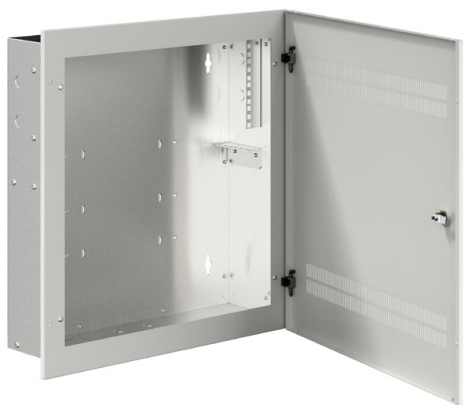

➤ **Rozvaděče SOHO In-Wall ACP** jsou navrženy pro domácnosti a malé kanceláře. Jako jediné v nabídce CONTEG se instalují přímo do stěny, takže jsou ideálním řešením pro těsné prostory.

HLAVNÍ VÝHODY

- Vybaveny jsou lištami pro instalaci aktivních zařízení (2U) i montáž pasivních součástí (4U)
- Nabízí přístup k instalovaným zařízením prostřednictvím předních dveří

BARVA:  RAL 7035

Kód	Rozměry skříně (mm)			Vertikální lišty		Horizontální lišty		Vnější rozměry včetně balení (mm)			Celková hmotnost (kg)
	V	Š	H	U *	UD **	U *	UD **	V	Š	H	
ACP-IW-55/53/14	550	530	140	4	90	2	300	630	595	170	12

* Délka lišt v jednotkách U

** Max. hloubka instalovaného zařízení v mm

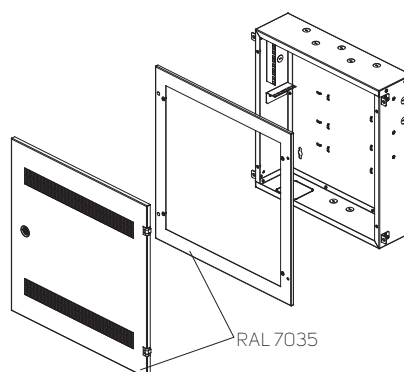

RAL 7035

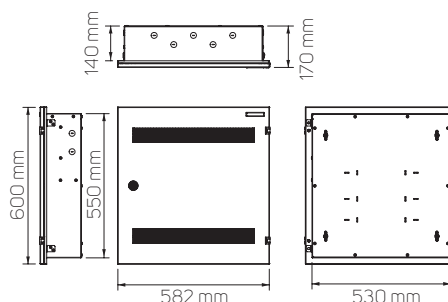

POPIS

Rozměry

- Výška: 550 mm
- Šířka: 530 mm
- Hloubka: 140 mm

Konstrukce

- Pozinkovaná skříň z 1,25mm/1,5mm plechu

Barvy

- Standardní: RAL 7035
- Další barvy na dotaz

Nosnost

- 20 kg

Přední dveře

- Úhel otevření dveří 180°
- Perforované dveře pro efektivnější ventilaci, se zámkem

Kabelové vstupy

- Vylamovací otvor pro vnitřní elektrickou zásuvku ve spodní části
- Několik vylamovacích otvorů 22,6 mm na všech bocích skříně
- Úchytky pro pásy na stažení kabelů na zadní straně skříně

STANDARDNÍ KONFIGURACE:

- 1 pár pevných 19" horizontálních lišt (2U)
- 1 pár pevných 19" vertikálních lišt (4U)
- Plechové perforované dveře se zámkem

NÁSTĚNNÉ A SOHO ROZVADĚČE

SOHO ON-WALL ACP



ACP-OW-55/53/14

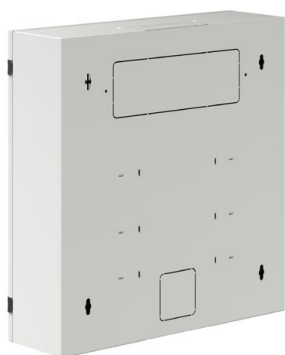

➤ **Rozvaděče SOHO On-Wall ACP** se instalují přímo na zeď. Tato rozvodná skříň poskytuje vynikající flexibilitu nasazení, když nabízí estetičtější provedení a cenově výhodné řešení pro developery/vlastníky domů.

HLAVNÍ VÝHODY

- Vybaveny jsou lištami pro instalaci aktivních zařízení (2U) i montáž pasivních součástí (4U)
- Nabízí přístup k instalovaným zařízením prostřednictvím předních dveří

BARVA:  RAL 7035

Kód	Rozměry skříňe (mm)			Vertikální lišty		Horizontální lišty		Vnější rozměry včetně balení (mm)			Celková hmotnost (kg)
	V	Š	H	U *	UD **	U *	UD **	V	Š	H	
ACP-OW-55/53/14	550	530	155	4	90	2	300	630	595	170	12

* Délka lišt v jednotkách U

** Max. hloubka instalovaného zařízení v mm

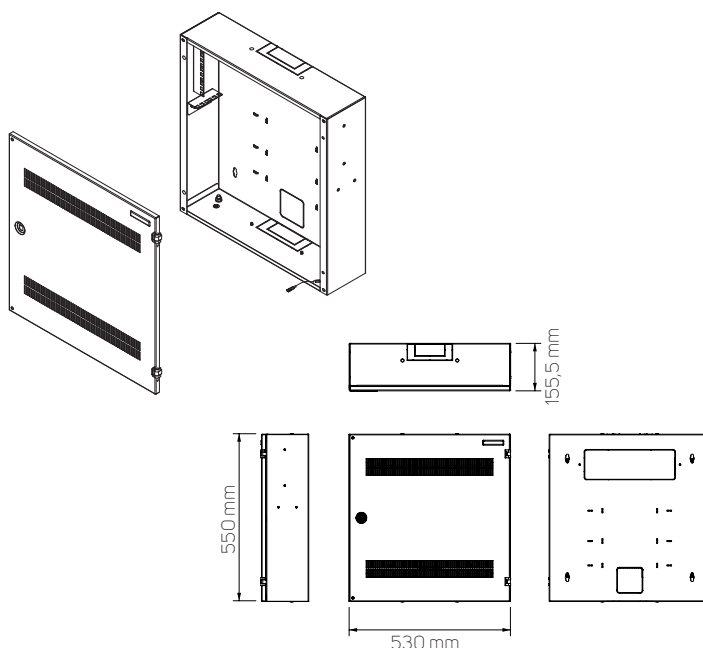

POPIS

Rozměry

- Výška: 550 mm
- Šířka: 530 mm
- Hloubka: 155 mm

Konstrukce

- Skříň a dveře vyrobeny z 1,25mm/1,5mm plechu

Barvy

- Standardní: RAL 7035
- Další barvy na dotaz

Nosnost

- 20 kg

Přední dveře

- Úhel otevření dveří 180°
- Perforované dveře pro efektivnější ventilaci, se zámekem

Kabelové vstupy

- Vylamovací otvor pro vnitřní elektrickou zásuvku ve spodní části
- Úchytky pro pásy na stažení kabelů na zadní straně skříňe

STANDARDNÍ KONFIGURACE:

- 1 pár pevných 19" horizontálních lišt (2U)
- 1 pár pevných 19" vertikálních lišt (4U)
- Plechové perforované dveře se zámekem

NÁSTĚNNÉ A SOHO ROZVADĚČE

MININET



RE-32240010

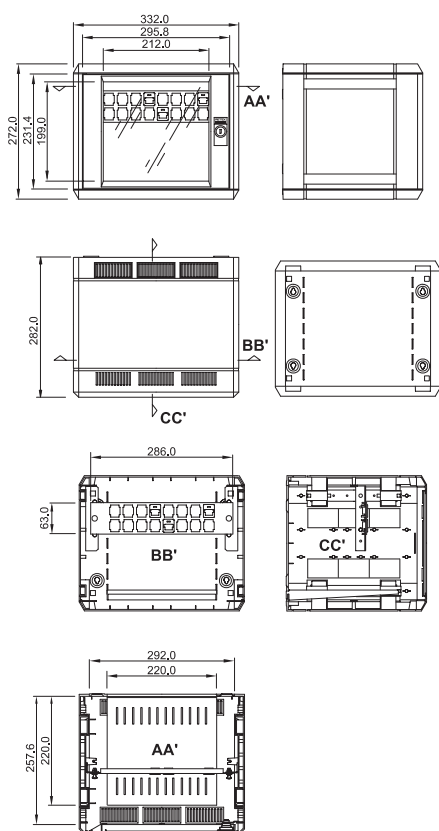

- Nástěnný rozvaděč **MININET** určený pro malé domácnosti a instalace SOHO (Small Office, Home Office). Nabízí rychlou a snadnou montáž bez použití šroubů a nářadí díky čtyřem praktickým bočním zarážkám. Dodává se v plochem balení.

HLAVNÍ VÝHODY

- Jeho speciální design a konstrukce z termoplastu jsou dokonale přizpůsobeny tak rozmanitému prostředí, jako jsou obchody, pobočky bank, průmyslová prostředí atd. Jedná se o ideální volbu pro jakoukoli malou instalaci hlasových/datových služeb, DSL telefonie, internetu nebo videokonferencí, jejíž další výhodou je kompatibilita s bezdrátovou technologií.
- Dveře s vestavěným závěsem, který umožňuje obrátit směr otáčení dveří během montáže bez použití nářadí.
- Průhledné okénko v bronzové barvě pro dohled nad zařízením. Bezpečnostní zámek s klíčem.
- Horní/dolní kryty a boční krycí panely z termoplastu ABS odolného proti vysokým teplotám.
- Standardní ventilace v horních/dolních krytech umožňuje optimální cirkulaci vzduchu (celková větraná plocha = 90 cm²).
- Předpřipravené a prakticky použitelné zadní větrací otvory, které umožňují snadnou správu kabeláže.
- Vnitřní části s nastavitelnou hloubkou.
- Zadní krycí panel s kotevními body ke stěně.
- Police s bezšroubovým upevněním, výškově nastavitelná.
- Rychlomontážní patch-panel.
- Nová konstrukce rámu pro ukotvení konektorů umožňuje kompatibilitu jednotky s montáží konektorů Keystone a Systimax.
- Konstrukce vyrobená ze žáruvzdorného ABS (90 °C) a horní krycí panel, vanička, zajišťovací části a patch-panel z 1 mm silného ocelového plechu, povrchově upraveného epoxidovou barvou.
- Barva: boky, rám dveří a vnitřní příslušenství v barvě podobné RAL 9002, horní a spodní krycí panel a boční zarážky v barvě podobné RAL 7044.

Standardní konfigurace: 1 MININET, 1 pár lišt s nastavitelnou hloubkou, výškově stavitelná police, patch-panel s 16 porty RJ45, 16 adaptérů pro připojení konektorů, horní a dolní ventilace použitelná pro vyvedení kabeláže.

BARVA:  RAL 9002/7044

Kód	Rozměry skříně (mm)			Vnější rozměry včetně balení (mm)			Celková hmotnost (kg)
	V	Š	H	V	Š	H	
RE-32240010	272	332	282	139	344	365	2



NÁSTĚNNÉ A SOHO ROZVADĚČE

SOHO Mini REH 10"



REH-09-30/26

➤ **Rozvaděče SOHO Mini REH** jsou vhodné pro umístění 10" propojovacích panelů, polic, aktivních prvků SOHO atd.

HLAVNÍ VÝHODY

- Minimální rozměry umožňují instalaci do malých kanceláří a domácností
- Nabízí přístup k instalovaným zařízením prostřednictvím předních dveří

BARVA:  RAL 7035



Kód	V (v U)	Rozměry (mm)				Rozměry včetně balení (mm)			Celková hmotnost (kg)
		V	Š	H	Užitná hloubka	V	Š	H	
REH-04-30/26	4	237	300	260	230	257	317	287	4,5
REH-06-30/26	6	326	300	260	235	346	317	287	5,5
REH-09-30/26	9	459	300	260	235	477	317	287	7

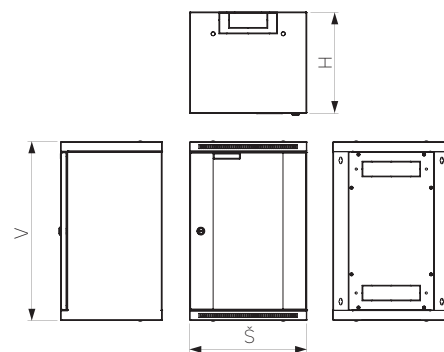
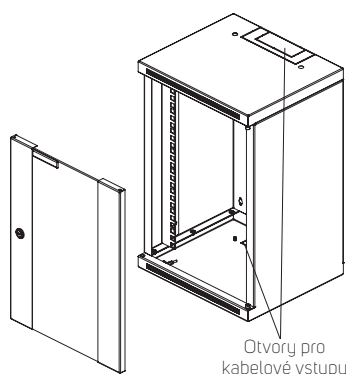

POPIS

Rozměry

- Výška: 4, 6 a 9U
- Šířka: 300 mm
- Hloubka: 260 mm

Konstrukce

- 1,25mm plech

Nosnost

- Standardně 20 kg, rovnoměrné zatížení

IP krytí

- Standardní IP 30

Barvy

- Standardní: RAL 7035
- Další barvy na dotaz

Přední dveře

- Kalené bezpečnostní sklo (EN 12 150-1)
- Snadná změna zavěšení pro pravé nebo levé otevírání (v místě instalace)
- Úhel otevření dveří 180°

Kabelové vstupy

- Horní a dolní vylamovací otvory pro vstup kabelů 150 × 56 mm,

zadní kabelový vstup

150 × 56 mm; otvory lze také zakrýt zaslepovacím panelem (DP-DB-200x68) nebo kartáčem (DP-KP-KAR3)

- Otvory pro vstup kabelů začínají na zadní hraně skříně pro přímý vstup kabelů podél stěny

Ostatní

- Jeden pár 10" vertikálních lišt; možnost posunu dozadu až 20 mm
- Vrtací šablona
- Zadní montážní otvory pro instalaci na zeď

STANDARDNÍ KONFIGURACE:

- 1 pár 10" vertikálních lišt
- Dveře s kaleným bezpečnostním sklem (EN 12 150-1) se zámekem
- Otvory pro vstup kabelů
- 8 montážních sad

PŘÍSLUŠENSTVÍ SOHO Mini REH



DP-MP-S1U

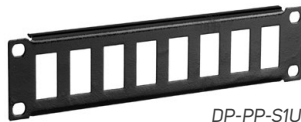

DP-PP-S1U

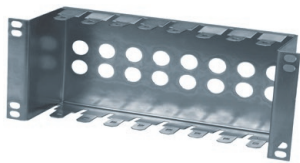

DP-PT-S200



DP-ZA-S1U



DP-S01-VENT



DP-VP-PS01

REH – PROPOJOVACÍ PANELE				
Kód	V (v U)	Š	Používá se s	Balení
DP-PP-S1U	1	10"	8 modulů typu Keystone s DP-KEY; standardní rozměr otvoru 16,7 × 24,3 mm	1 ks
DP-MP-S1U	1	10"	12 modulů Panduit	1 ks
DP-DSZ-S	2+1/2	10"	8 modulů LSA-PLUS	1 ks

REH – PŘÍSLUŠENSTVÍ				
Kód	V (v U)	Š	Popis	Balení
DP-PT-S200	1	10"	150 mm hluboká police	1 ks
DP-ZA-S1U	1	10"	Zaslepovací panel	1 ks
DP-S01-VENT	1	10"	Průchozí panel	1 ks
DP-VP-PS01	1	10"	Vyvazovací panel s plastovými oky	1 ks

10" OPTICKÝ ROZVADĚČ

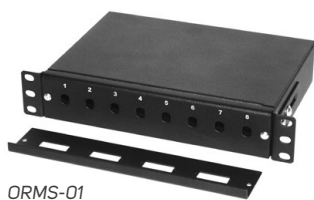

ORMS-01

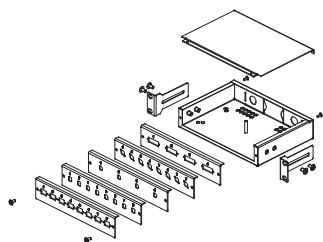

- Pro použití s modulárním předním panelem
- Až 8 pozic: typu ST, SC nebo FC nebo 4 pozice typu DSC nebo FCD
- Výška: 1U
- Vstup kabelů dvěma průchodkami PG9 v zadní části (součást dodávky)
- Nepoužité otvory lze zaslepit
- Instalace v 10" rozvaděči se dvěma posuvnými držáky
- Instalační sada pro optickou kazetu o velikosti 142 × 95 mm (součást dodávky)
- Barva: prášková barva RAL (standard RAL 9005)
- Balení zahrnuje: 1× optický rozvaděč, 2× držák pro 10" rozvaděč, 2× průchodka PG9, 2× šroub pro upevnění předního panelu (čelní panel není součástí dodávky)

Kód	Popis	V (v U)	Š	H (mm)	Balení
ORMS-01	10" optický rozvaděč	1	10"	160	1 ks
Přední panely					
ORS-08ST	Modulární přední panel	1	10"	–	1 ks
ORS-08SC	Modulární přední panel	1	10"	–	1 ks
ORS-04DSC	Modulární přední panel	1	10"	–	1 ks
ORS-08FC	Modulární přední panel	1	10"	–	1 ks
ORS-04FCD	Modulární přední panel	1	10"	–	1 ks



KABELOVÝ MANAGEMENT

3

KABELOVÝ MANAGEMENT

Vyvažovací systém HDWM	58
Přední průchozí kanál kompatibilní s vertikálním HDWM	59
Vertikální vyvažovací panely HDWM	60
Horizontální vyvažovací panely HDWM	61
Nastavitelné průchozí kanály pro vertikální HDWM	62
Systém vedení optické kabeláže OptiWay	63
Hlavní kanál, spojka, křížový díl	64
Redukce, rozbočka T, horizontální ohyb	65
Vertikální vnitřní/vnější ohyb, vyústění	66
Přepad, koncový kryt	67
Upevnění systému OptiWay přímo na rozvaděč	68
Stopní zavěšení systému OptiWay	68
Top Duct Light	69
Standardní kabelový management	71
19" vyvažovací panely s plastovými oky, plastová vyvažovací oka	71
19" vyvažovací panely s plastovými kanály, vyvažovací panel s kovovými oky, kovová vyvažovací oka	72
Držáky vertikálních vyvažovacích panelů a kabelových ok, vertikální vyvažovací panely, horizontální držáky pro boční vyvažování, boční perforované vertikální vyvažovací panely pro lišty typu A	73
Drátěné kabelové žlaby, boční perforované vertikální vyvažovací panely, boční kabelové mřížky	74

KABELOVÝ MANAGEMENT

VYVAZOVACÍ SYSTÉM HDWM

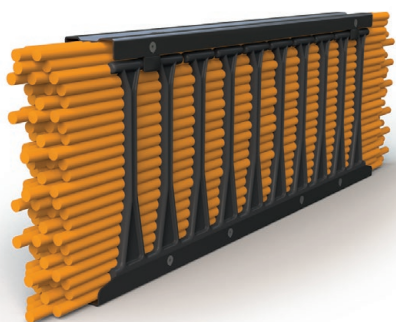

➤ **Vyvažovací systém HDWM** pomáhá zlepšit výkonost a spolehlivost sítě (systém chráněný průmyslovou obchodní značkou).

HLAVNÍ VÝHODY

- Snížení rizika útlumu a výrazný nárůst spolehlivosti přenosu dat
- Řešení pro rozvaděče a otevřené rámy
- Inovativní přístup pro páteřní a propojovací kabely umožňuje lepší organizaci v souladu s průmyslovými normami a doporučeními předních výrobců kabelů
- Nová konstrukce pro 48 propojovacích kabelů (CAT 7a) v pozici 1U
- Bezkonkurenční hustota propojovacích kabelů
- Ohyby propojovacích kabelů pod kontrolou
- Umožňuje instalaci až 2 016 propojovacích kabelů v jednom rozvaděči
- Unikátní zaklapávací systém předního panelu
- K dispozici jednostranné nebo oboustranné provedení
- Široká nabídka rozměrů použitelných pro typické aplikace

BARVA:  RAL 9005

KALKULÁTOR KABELÁŽE VYVAZOVACÍHO SYSTÉMU HDWM

Kód	Popis	Podrobnosti o kabelu	Počet kabelů			
			CAT 6 UTP	CAT 6a UTP	CAT 7a PiMF	Vlastní
		Ø (mm)	5,870	7,239	7,620	8,000
		Faktor plnění	50 %			
Standardní verze						
HDWM-HM-1F	Horizontální HDWM, 1U x 10 žeber, pouze jednostranný, 1U x 19" x 112 mm		50	33	30	27
HDWM-VMR-42-12/10F	Vertikální rozvaděčový vyvažovací panel HDWM, 41 žeber, pouze jednostranný, 42U x 100 x 112 mm		184	121	109	99
HDWM-VMF-42-15/20F	Vertikální rámový vyvažovací panel HDWM, 41 žeber, pouze jednostranný, 42U x 151 x 200 mm		507	333	301	273
HDWM-VMF-42-25/20F	Vertikální rámový vyvažovací panel HDWM, 41 žeber, pouze jednostranný, 42U x 251 x 200 mm		913	600	541	491
HDWM-VMF-42-25/30F	Vertikální rámový vyvažovací panel HDWM, 41 žeber, pouze jednostranný, 42U x 251 x 300 mm		1 411	928	837	760
Standardní otvor mezi žebry	Kapacita otvoru mezi žebry – standardní verze		47	31	28	25
Prodloužená verze						
HDWM-HML-1F	Horizontální HDWM, 1U x 10 dlouhých žeber, pouze jednostranný, 1U x 19" x 182 mm		92	60	54	49
HDWM-VMR-42-19/10F	Vertikální rozvaděčový vyvažovací panel HDWM, 41 dlouhých žeber, pouze jednostranný, 42U x 100 x 182 mm		312	205	185	168
HDWM-VMF-42-22/20F	Vertikální rámový vyvažovací panel HDWM, 41 dlouhých žeber, pouze jednostranný, 42U x 221 x 200 mm		791	520	469	426
HDWM-VMF-42-32/20F	Vertikální rámový vyvažovací panel HDWM, 41 dlouhých žeber, pouze jednostranný, 42U x 321 x 200 mm		1 197	787	710	644
HDWM-VMF-42-32/30F	Vertikální rámový vyvažovací panel HDWM, 41 dlouhých žeber, pouze jednostranný, 42U x 321 x 300 mm		1 851	1 217	1 098	996
Prodloužený otvor mezi žebry	Kapacita otvoru mezi žebry – prodloužená verze		92	60	54	49

POPIS

Oboustranné provedení

- Duální trasa pro vedení kabelů ve stejném HDWM
- Horizontální a vertikální orientace, vertikální rozvaděčové panely (VMR) pouze v jednostranném provedení

Jednostranné provedení

- Jednoduchá trasa pro kabely

- K dispozici v horizontální a vertikální orientaci

Horizontální orientace

- Horizontální trasa pro vedení kabelů mezi instalovanými zařízeními
- Pro montáž na 19" lišty

Vertikální orientace

- Vertikální trasa pro vedení kabelů do rozvaděče a skrz něj nebo rám

- Včetně pásků na suchý zip pro optimální vedení svazků kabelů
- Vertikální panely lze sešroubovat k sobě (přední část k zadní) a přizpůsobit HDWM vašim požadavkům

Vertikální rámový panel (VMF)

- 3mm hliník zajišťuje vysokou tuhost a pevnost konstrukce
- Snadná instalace na rámy RSG

Průchozí kanály

- Umožňují vedení kabeláže mezi vertikálními rozvaděčovými (VMR) nebo rámovými (VMF) panely HDWM
- Nastavitelná délka

Rozměry

- Žebra se dodávají ve dvou rozměrech – standardní a prodloužená

HDWM – příklad použití

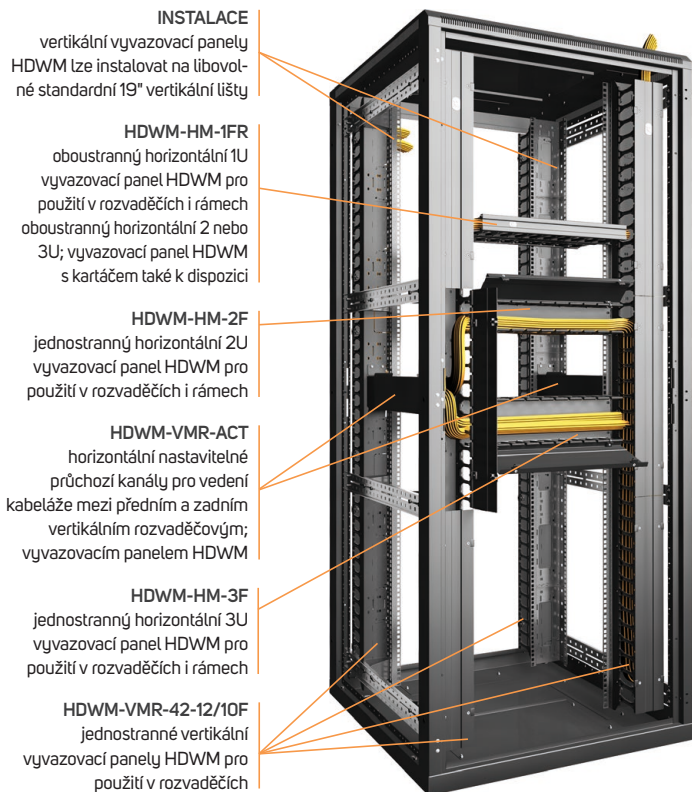

HDWM-FDF-S3-20B
přední průchozí kanál, kompatibilní s HDWM-VMF-xx-yy/20F instalovaným na obou stranách

HDWM-VMF-47-15/20F
jednostranný vertikální vyvazovací panel HDWM pro použití v rámech

HDWM-VMF-47-15/20F
jednostranný vertikální vyvazovací panel HDWM pro použití v rámech

HDWM-VMF-ACT
horizontální nastavitelné průchozí kanály pro vedení kabeláže mezi předním a zadním vertikálním vyvazovacím panelem HDWM otevřeného rámu

HDWM-VMF-47-25/20F (2x)
spojené jednostranné vyvazovací panely (zobrazené) umožňující oboustranný kabelový management pro použití v rámech

HDWM-VMF-47-25/30F
jednostranný vertikální vyvazovací panel HDWM pro použití v rámech



Přední průchozí kanál kompatibilní s vertikálním HDWM – instalace v otevřeném rámu RSG

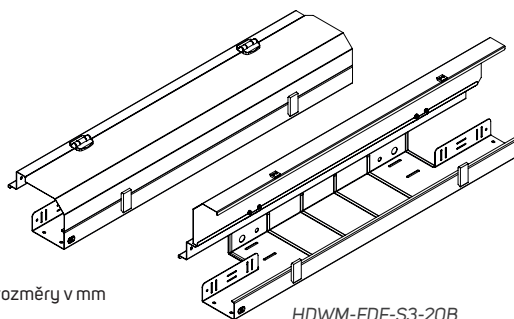
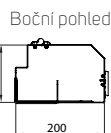
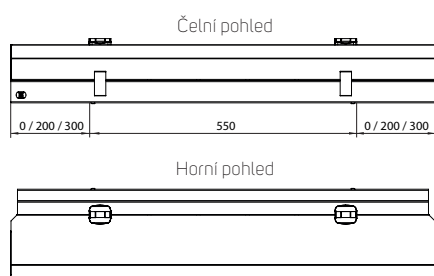

Poznámka: Všechny rozměry v mm

Balení zahrnuje

- Sada 1: 1x přední průchozí kanál HDWM, 1x ochrana ohybu kabelů, 1x spojovací modul, 4x šroub M5, 4x matice M5, 4x podložka M5
- Sada 2: 1x přední průchozí kanál HDWM, 2x ochrana ohybu kabelů, 1x spojovací modul, 4x šroub M5, 4x matice M5, 4x podložka M5

Kód	Instalace	Popis	Balení
HDWM-FDF-S3-20L	Otevřený rám	Přední průchozí kanál, kompatibilní s HDWM-VMF-xx-yy/20F instalovaným na levé straně	1 ks sady 1
HDWM-FDF-S3-20R	Otevřený rám	Přední průchozí kanál, kompatibilní s HDWM-VMF-xx-yy/20F instalovaným na pravé straně	1 ks sady 1
HDWM-FDF-S3-20B	Otevřený rám	Přední průchozí kanál, kompatibilní s HDWM-VMF-xx-yy/20F instalovaným na obou stranách	1 ks sady 2
HDWM-FDF-S3-30L	Otevřený rám	Přední průchozí kanál, kompatibilní s HDWM-VMF-xx-yy/30F instalovaným na levé straně	1 ks sady 1
HDWM-FDF-S3-30R	Otevřený rám	Přední průchozí kanál, kompatibilní s HDWM-VMF-xx-yy/30F instalovaným na pravé straně	1 ks sady 1
HDWM-FDF-S3-30B	Otevřený rám	Přední průchozí kanál, kompatibilní s HDWM-VMF-xx-yy/30F instalovaným na obou stranách	1 ks sady 2
HDWM-FDF-S3-20L30R	Otevřený rám	Přední průchozí kanál, kompatibilní s HDWM-VMF-xx-yy/20F instalovaným na levé straně a HDWM-VMF-xx-yy/30F instalovaným na pravé straně	1 ks sady 2
HDWM-FDF-S3-30L20R	Otevřený rám	Přední průchozí kanál, kompatibilní s HDWM-VMF-xx-yy/30F instalovaným na levé straně a HDWM-VMF-xx-yy/20F instalovaným na pravé straně	1 ks sady 2
HDWM-FDF-S3-EC	Otevřený rám	Koncové víko předního průchozího kanálu	2 ks

Vertikální vyvazovací panely HDWM

Instalace v rozvaděči a otevřeném rámu RSG

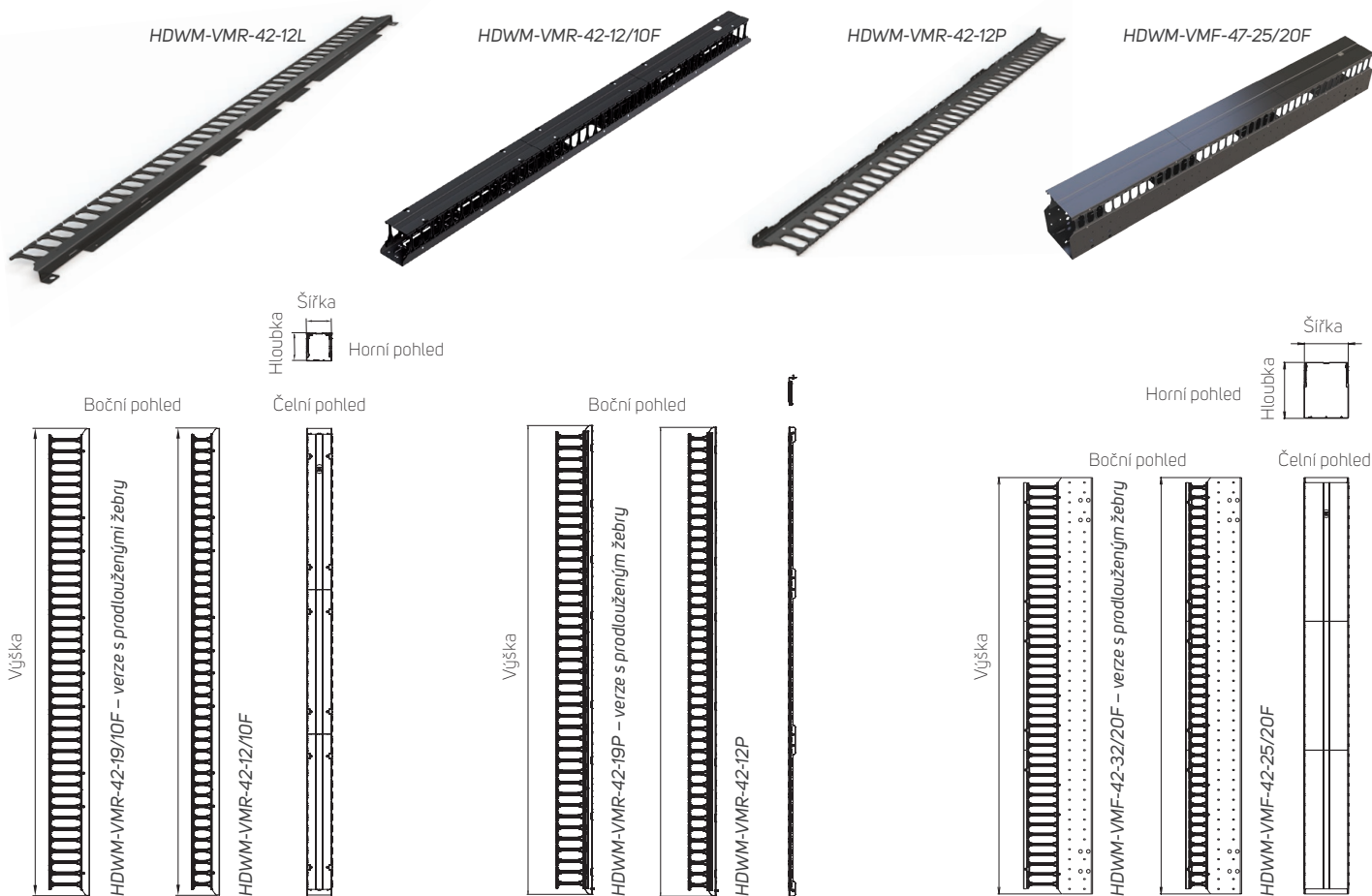

Balení zahrnuje:

- Sada 1: 1x vyvazovací panel HDWM, sada zaslepovacích panelů, 8x šroub M5, 8x matice M5, 8x podložka M5, 10x pásek na suchý zip HDWM-VCT
- Sada 2: 1x vyvazovací panel HDWM, 4x šroub M5, 4x matice M5, 4x podložka M5, 5x pásek na suchý zip HDWM-VCT
- Sada 3: 1x vyvazovací panel HDWM, 4x šroub M5, 4x matice M5, 4x podložka M5, 10x pásek na suchý zip HDWM-VCT

Kód	Instalace	Typ	Počet žebry		Rozměry			Prodloužená verze s delšími žebry		Balení
			Vpředu	Vzadu	V (v U)	Š (mm)	H (mm)	Kód	H (mm)	
HDWM-VMR-42-12/10F	Rozvaděč	Jednostranný	41	x	42	100	112	HDWM-VMR-42-19/10F	182	1ks sady 1
HDWM-VMR-45-12/10F	Rozvaděč	Jednostranný	44	x	45 ²	100	112	HDWM-VMR-45-19/10F	182	
HDWM-VMR-48-12/10F	Rozvaděč	Jednostranný	47	x	48 ³	100	112	HDWM-VMR-48-19/10F	182	
HDWM-VMR-42-12L	Rozvaděč	800 mm lišta typu L a RF1 typu A s šířkou 600 mm, jednořadý	41	x	42	-	112	HDWM-VMR-42-19L	182	1ks sady 2
HDWM-VMR-45-12L	Rozvaděč		44	x	45 ²	-	112	HDWM-VMR-45-19L	182	
HDWM-VMR-48-12L	Rozvaděč		47	x	48 ³		112	HDWM-VMR-48-19L	182	
HDWM-VMR-42-12P	Rozvaděč	Lišta typu P a RF1 typu A s šířkou 800 mm, jednořadý	41	x	42	-	112	HDWM-VMR-42-19P	182	1ks sady 2
HDWM-VMR-45-12P	Rozvaděč		44	x	45 ²	-	112	HDWM-VMR-45-19P	182	
HDWM-VMR-48-12P	Rozvaděč		47	x	48 ³		112	HDWM-VMR-48-19P	182	
HDWM-VMF-42-15/20F	Otevřený rám	Jednostranný ¹	41	x	42	200	151	HDWM-VMF-42-22/20F	221	1ks sady 3
HDWM-VMF-45-15/20F	Otevřený rám	Jednostranný ¹	44	x	45	200	151	HDWM-VMF-45-22/20F	221	
HDWM-VMF-47-15/20F	Otevřený rám	Jednostranný ¹	46	x	47	200	151	HDWM-VMF-47-22/20F	221	
HDWM-VMF-42-25/20F	Otevřený rám	Jednostranný ¹	41	x	42	200	251	HDWM-VMF-42-32/20F	321	
HDWM-VMF-45-25/20F	Otevřený rám	Jednostranný ¹	44	x	45	200	251	HDWM-VMF-45-32/20F	321	
HDWM-VMF-47-25/20F	Otevřený rám	Jednostranný ¹	46	x	47	200	251	HDWM-VMF-47-32/20F	321	
HDWM-VMF-42-25/30F	Otevřený rám	Jednostranný ¹	41	x	42	300	251	HDWM-VMF-42-32/30F	321	
HDWM-VMF-45-25/30F	Otevřený rám	Jednostranný ¹	44	x	45	300	251	HDWM-VMF-45-32/30F	321	
HDWM-VMF-47-25/30F	Otevřený rám	Jednostranný ¹	46	x	47	300	251	HDWM-VMF-47-32/30F	321	

¹ Pro oboustranné provedení jednoduše objednejte příslušné jednostranné panely a snadno je instalujte v místě instalace pomocí přiloženého montážního materiálu (standardní dodávka).
Také lze kombinovat standardní a prodloužená verze.

² Kompatibilní s RF1 výšky 47U. ³ Kompatibilní s RF1 výšky 52U.

Horizontální vyvazovací panely HDWM



HDWM-HML-1F



HDWM-HM-1F

Oboustranný



Oboustranné provedení HDWM-HM-1FR

Jednostranný



Jednostranné provedení HDWM-HM-3F

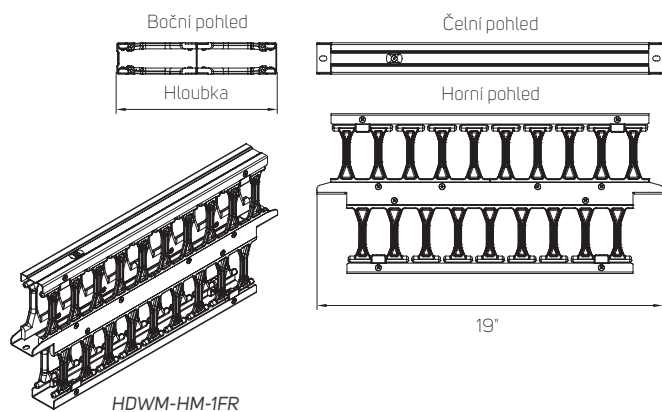

HDWM-HM-1FR

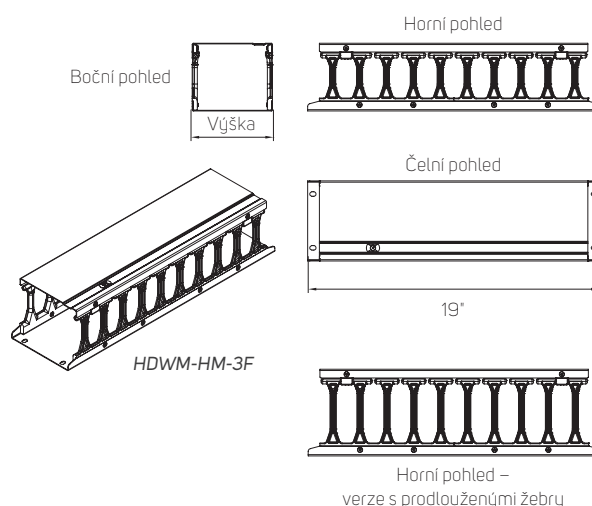

HDWM-HM-3F

Balení zahrnuje:

- Vyvazovací panel HDWM, 1x DP-MO-01

Kód	Instalace	Typ	Počet žebér		Rozměry			Prodloužená verze s delšími žebry		Balení
			Vpředu	Vzadu	V (v U)	Š	H (mm)	Kód	H (mm)	
HDWM-HM-1F	Otevřený rám / rozvaděč	Jednostranný	10	–	1	19"	112	HDWM-HML-1F	182	1ks
HDWM-HM-1FR	Otevřený rám / rozvaděč	Oboustranný	10	9	1	19"	223	HDWM-HML-1FR	363	1ks
HDWM-HM-2F	Otevřený rám / rozvaděč	Jednostranný	10	–	2	19"	112	HDWM-HML-2F	182	1ks
HDWM-HM-2FR	Otevřený rám / rozvaděč	Oboustranný	10	9	2	19"	223	HDWM-HML-2FR	363	1ks
HDWM-HM-2FRB	Otevřený rám / rozvaděč	Oboustranný, kartáč	10	9	2	19"	223	HDWM-HML-2FRB	363	1ks
HDWM-HM-3F	Otevřený rám / rozvaděč	Jednostranný	10	–	3	19"	112	HDWM-HML-3F	182	1ks
HDWM-HM-3FR	Otevřený rám / rozvaděč	Oboustranný	10	9	3	19"	223	HDWM-HML-3FR	363	1ks
HDWM-HM-3FRB	Otevřený rám / rozvaděč	Oboustranný, kartáč	10	9	3	19"	223	HDWM-HML-3FRB	363	1ks

Nastavitelné průchozí kanály pro vertikální HDWM

Instalace v otevřeném rámu RSG

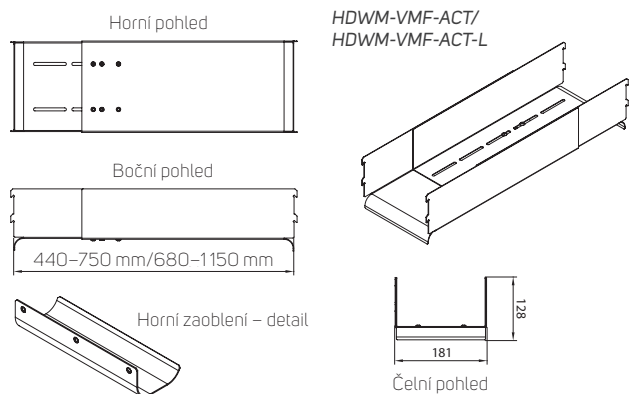

Instalace v rozvaděči

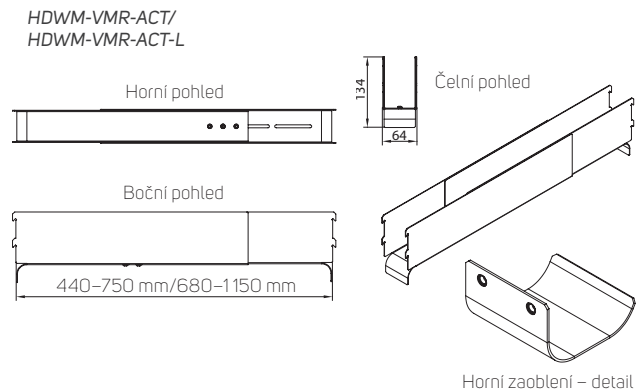

Balení zahrnuje:

- HDWM-VMX-ACT-X: 1x kanál, 2x vodičko ohybu, 4x šroub M5

PŘÍSLUŠENSTVÍ PRO VYVAZOVACÍ PANELE HDWM

Kód	Popis	Balení
HDWM-VMR-19	Konzola pro montáž HDWM-VMR-XX-XX/XXF na 19" profily (není třeba pro RF1ISEVEN)	1 sada
HDWM-VMR-ACT	Nastavitelný průchozí kanál – pro kabelový management mezi předním a zadním VMR, obsahuje horní zaoblení, rozsah 440 až 750 mm	1 sada
HDWM-VMF-ACT	Nastavitelný průchozí kanál – pro kabelový management mezi předním a zadním VMF, obsahuje horní zaoblení, rozsah 440 až 750 mm	1 sada
HDWM-VMR-ACT-L	Nastavitelný průchozí kanál – prodloužený – pro kabelový management mezi předním a zadním VMR, obsahuje horní zaoblení, rozsah 680 až 1150 mm	1 sada
HDWM-VMF-ACT-L	Nastavitelný průchozí kanál – prodloužený – pro kabelový management mezi předním a zadním VMF, obsahuje horní zaoblení, rozsah 680 až 1150 mm	1 sada
HDWM-VMF-B15	Konzola pro montáž HDWM-VMF-XX-15/XXF na zadní část otevřeného rámu (není třeba pro RSG)	2 ks
HDWM-VMF-B25	Konzola pro montáž HDWM-VMF-XX-25/XXFR na zadní část otevřeného rámu (není třeba pro RSG)	2 ks
HDWM-VMF-BLANK-42	Sada zastepovacích panelů pro zakrytí otvorů ACT pro řadu vyvazovacích panelů VMF 42U	3 ks
HDWM-VMF-BLANK-45	Sada zastepovacích panelů pro zakrytí otvorů ACT pro řadu vyvazovacích panelů VMF 45/47U	3 ks
HDWM-FSS-50	Cívky pro uložení optických kabelů, hloubka 50 mm, včetně montážního materiálu	1 pár
HDWM-FSS-100	Cívky pro uložení optických kabelů, hloubka 100 mm, včetně montážního materiálu	1 pár
HDWM-VCT	Stahovací pásky na suchý zip, 25 × 300 mm, černé	10 ks
HDWM-VCT-B	Stahovací pásek na suchý zip, 13 × 5 000 mm, černý	1 ks
HDWM-VCT-B-RD	Stahovací pásek na suchý zip, 13 × 5 000 mm, červený	1 ks
HDWM-VCT-B-GN	Stahovací pásek na suchý zip, 13 × 5 000 mm, zelený	1 ks
HDWM-VCT-B-YL	Stahovací pásek na suchý zip, 13 × 5 000 mm, žlutý	1 ks
HDWM-VCT-S	Stahovací pásky na suchý zip, 13 × 190 mm, černé	25 ks
HDWM-VCT-S-BU	Stahovací pásky na suchý zip, 13 × 190 mm, modré	25 ks
HDWM-VCT-S-RD	Stahovací pásky na suchý zip, 13 × 190 mm, červené	25 ks
HDWM-VCT-S-YL	Stahovací pásky na suchý zip, 13 × 190 mm, žluté	25 ks
HDWM-VCT-S-GN	Stahovací pásky na suchý zip, 13 × 190 mm, zelené	25 ks



HDWM-FSS-50



HDWM-VCT-S



HDWM-VCT-B



HDWM-VCT

Rozdíly mezi prodlouženou a standardní verzí

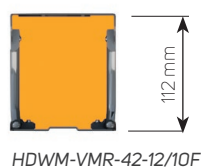
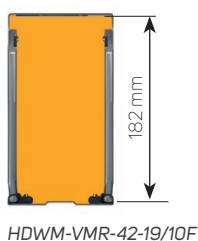

Systém otevírání vpravo a vlevo

SYSTÉM VEDENÍ OPTICKÉ KABELÁŽE OPTIWAY

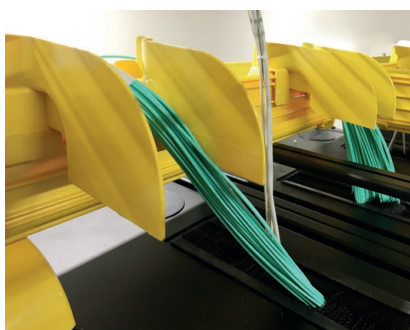

➤ Systém **OptiWay** je navržen za účelem zajištění bezpečného, snadno použitelného a cenově výhodného řešení vedení křehkých optických kabelů. Systém OptiWay umožňuje vést optickou kabeláž mezi zařízeními, poskytuje jim fyzickou ochranu a zajišťuje příznivý poloměr ohybu, který je pro výkon optických tras zásadní.

HLAVNÍ VÝHODY

- Plně modulární, škálovatelný systém
- Ochrana poloměru ohybu
- Bezhalogenový materiál PC-ABS splňující UL 94 V-0
- Instalace na podpěry na rozvaděčích, zavěšením na strop nebo jejich kombinace
- Víceúrovňová instalace
- Odlíšení vedení kabeláže barevnou lištou
- Možnost zakrytování celé trasy kabelů až na úroveň horního krytu rozvaděče

Popis obrázků 1 a 2 dole		
Č.	Kód	Popis
1	OPW-10DRF-YL	Přímý přepad
2	OPW-10DRF-TG	Nástavec pro přímý přepad až pro dvě trubky
3	OPW-RRB-100	Upevňovací konzola na závitovou tyč (montáž na rozvaděči)
4	OPW-TR-16/40	Závitová tyč
5	OPW-TR-BR	Montážní konzola závitové tyče
6	OPW-TR-16/100	Závitová tyč
7	OPW-30MD2M	Hlavní kanál
8	OPW-TRB-30	Upevňovací konzola na závitovou tyč (stropní montáž)

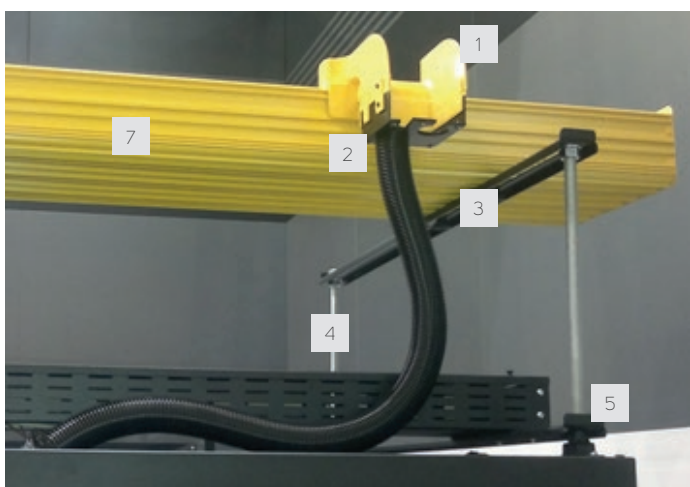

1. Instalace OptiWay na horní část rozvaděče s jednoduchým kabelovým přepadem



2. Instalace OptiWay na strop

HLAVNÍ KANÁL

OPW-16MDC2M-YL

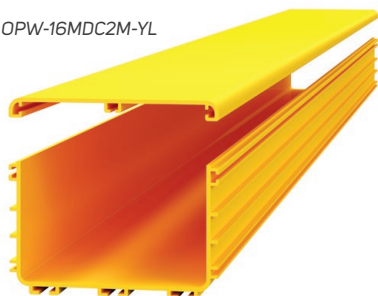

Horní pohled



Boční pohled

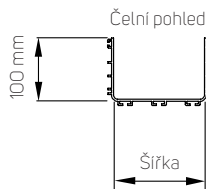

OPW-16MDC2M-YL

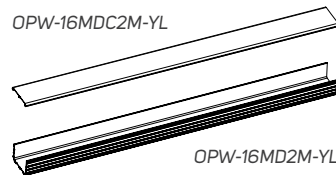

OPW-16MD2M-YL

OPW-16MD2M-YL

- 2 metry dlouhý extrudovaný žlab;
- může být pomocí spojek spojen s jinými produkty OptiWay
- Dodává se v sudých počtech (baleno po 2 ks = 4 m)
- Barva: žlutá
- Lze snadno uříznout na požadovanou délku v místě instalace
- Nosnost kanálu je 20 kg/m; požadovaná vzdálenost mezi konzolami je max. 900 mm

Kód	Vnitřní rozměr kanálu (mm)		Délka (m)	Balení
	V	Š		
OPW-16MD2M-YL	100	160	2	2 ks
OPW-30MD2M-YL	100	300	2	2 ks
Kryty				
OPW-16MDC2M-YL	-	160	2	1 ks
OPW-30MDC2M-YL	-	300	2	1 ks

SPOJKA



OPW-16JO-YL

Horní pohled

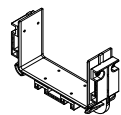

Boční pohled

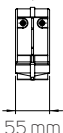

Čelní pohled



- Používá se ke spojení dvou součástí OptiWay
- Spojka nevyžaduje vrtání do kanálu nebo součástí
- Barva: žlutá
- Balení zahrnuje: 1x spojka, 8x šroub

Kód	Vnitřní rozměr kanálu (mm)		Balení
	V	Š	
OPW-10JO-YL	100	100	1 ks
OPW-16JO-YL	100	160	1 ks
OPW-30JO-YL	100	300	1 ks

KŘÍŽOVÝ DÍL

OPW-16CAC-YL

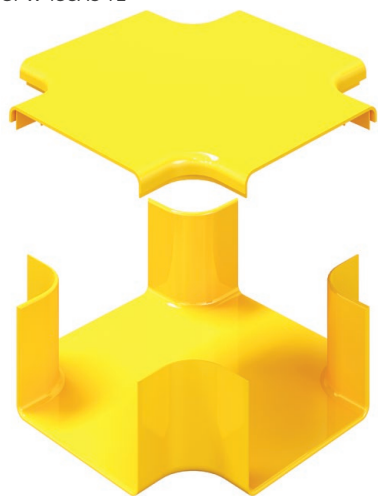

OPW-16CA-YL

Kryt

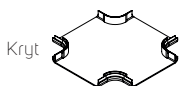

Horní pohled

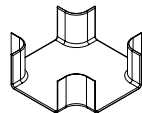
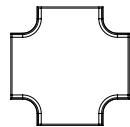

Boční pohled

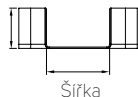

Čelní pohled



- Používá se k vytvoření pravoúhlého 4cestného křížení
- Na jeden křížový díl jsou potřebné 4 spojky stejné šířky
- Barva: žlutá

Kód	Vnitřní rozměr kanálu (mm)		Balení
	V	Š	
OPW-16CA-YL	100	160	1 ks
OPW-30CA-YL	100	300	1 ks
Kryty			
OPW-16CAC-YL	-	160	1 ks
OPW-30CAC-YL	-	300	1 ks

REDUKCE

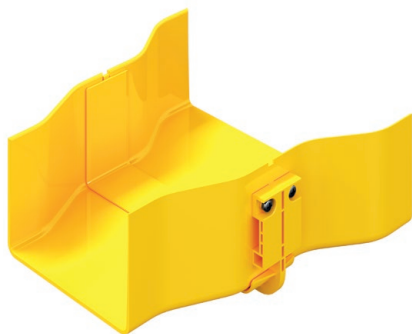

OPW-3016RD-YL

- Umožňuje vzájemné spojení sekcí OptiWay 300 × 100 mm a 160 × 100 mm
- Na jednu redukci jsou potřebné dvě spojky
- Barva: žlutá

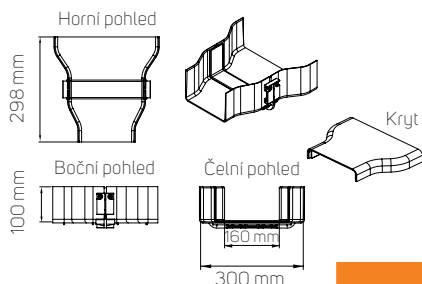

Kód	Vnitřní rozměr kanálu (mm)		Balení
	V	Š1/Š2	
OPW-3016RD-YL	100	300/160	1 ks
Kryt			
OPW-3016RDC-YL	–	300/160	1 ks

ROZBOČKA T

OPW-16TAC-YL

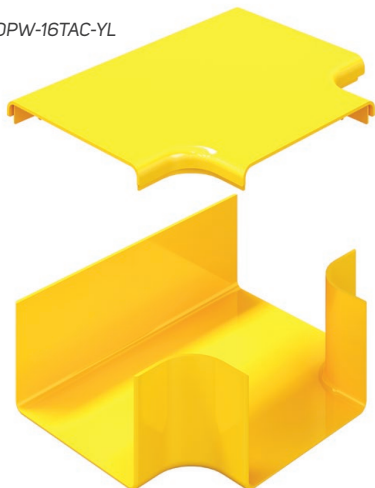

OPW-16TA-YL

- Používá se k vytvoření pravoúhlého 3cestného křížení
- Na jednu rozbočku T jsou potřebné tři spojky
- Barva: žlutá

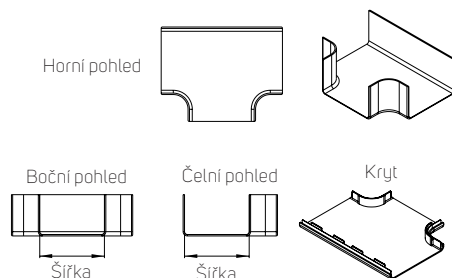

Kód	Vnitřní rozměr kanálu (mm)		Balení
	V	Š	
OPW-16TA-YL	100	160	1 ks
OPW-30TA-YL	100	300	1 ks
Kryty			
OPW-16TAC-YL	–	160	1 ks
OPW-30TAC-YL	–	300	1 ks

HORIZONTÁLNÍ OHYB

OPW-16HA45C-YL



OPW-16HA45-YL

- Umožňuje zatočit kanály o 45° nebo 90°
- Na jeden ohyb jsou potřebné dvě spojky
- Barva: žlutá

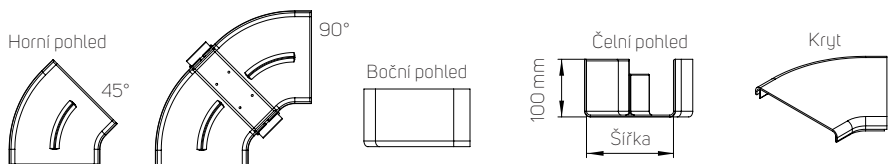

OPW-16HA90-YL

Kód	Typ	Vnitřní rozměr kanálu (mm)		Balení
		V	Š	
OPW-16HA45-YL	45°	100	160	1 ks
OPW-30HA45-YL	45°	100	300	1 ks
OPW-16HA90-YL	90°	100	160	1 ks
OPW-30HA90-YL	90°	100	300	1 ks
Kryty				
OPW-16HA45C-YL	45°	–	160	1 ks
OPW-30HA45C-YL	45°	–	300	1 ks
OPW-16HA90C-YL	90°	–	160	1 ks
OPW-30HA90C-YL	90°	–	300	1 ks

VERTIKÁLNÍ VNITŘNÍ OHYB

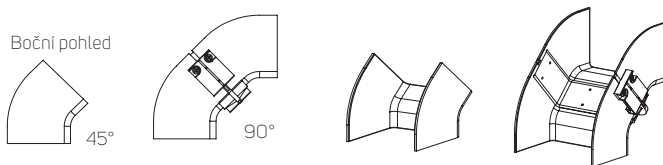
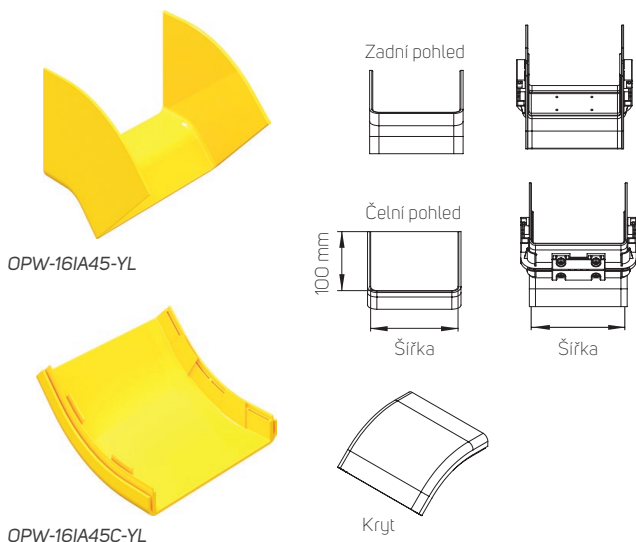

Kód	Typ	Vnitřní rozměr kanálu (mm)		Balení
		V	Š	
OPW-16IA45-YL	45°	100	160	1 ks
OPW-30IA45-YL	45°	100	300	1 ks
OPW-16IA90-YL	90°	100	160	1 ks
OPW-30IA90-YL	90°	100	300	1 ks
Kryty				
OPW-16IA45C-YL	45°	-	160	1 ks
OPW-30IA45C-YL	45°	-	300	1 ks
OPW-16IA90C-YL	90°	-	160	1 ks
OPW-30IA90C-YL	90°	-	300	1 ks

- Umožňuje zatočit kanály o 45° nebo 90° s vnitřním úhlem (obvykle směrem dolů)
- Na jeden ohyb jsou potřebné dvě spojky
- Barva: žlutá

VERTIKÁLNÍ VNĚJŠÍ OHYB

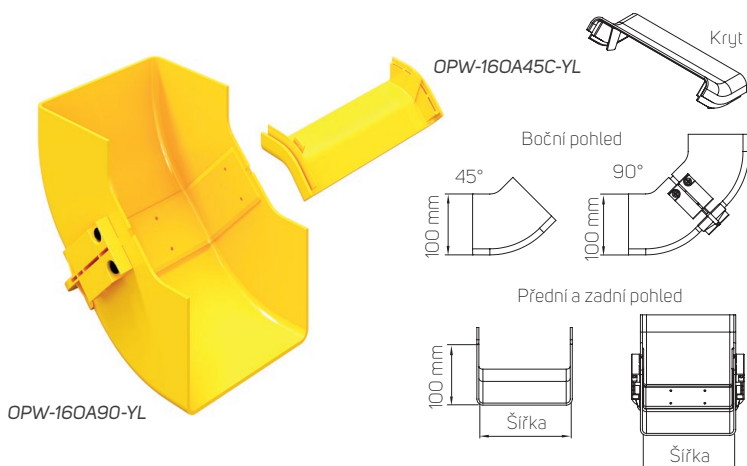

Kód	Úhel	Vnitřní rozměr kanálu (mm)		Balení
		V	Š	
OPW-160A45-YL	45°	100	160	1 ks
OPW-300A45-YL	45°	100	300	1 ks
OPW-160A90-YL	90°	100	160	1 ks
OPW-300A90-YL	90°	100	300	1 ks
Kryty				
OPW-160A45C-YL	45°	-	160	1 ks
OPW-300A45C-YL	45°	-	300	1 ks
OPW-160A90C-YL	90°	-	160	1 ks
OPW-300A90C-YL	90°	-	300	1 ks

- Umožňuje zatočit kanály o 45° nebo 90° s vnitřním úhlem (obvykle směrem nahoru)
- Na jeden ohyb jsou potřebné dvě spojky
- Barva: žlutá

VYÚSTĚNÍ

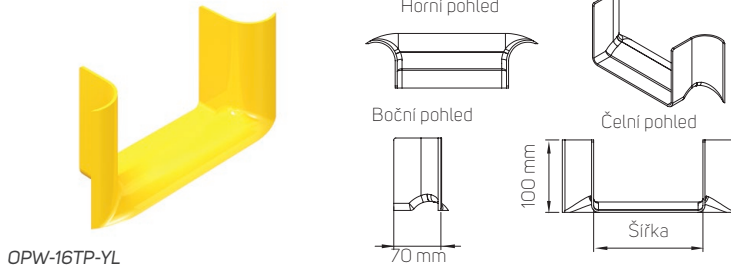

Kód	Vnitřní rozměr kanálu (mm)		Balení
	V	Š	
OPW-10TP-YL	100	100	1 ks
OPW-16TP-YL	100	160	1 ks
OPW-30TP-YL	100	300	1 ks

- Používá se k řízenému ohybu kabelů vstupujících do kanálového systému OptiWay nebo jej opouštějících
- Na jedno vyústění je zapotřebí spojka
- Barva: žlutá

PŘEPAD



OPW-10DRC-YL

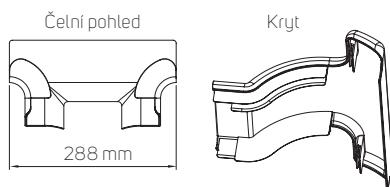

OPW-10DR-YL

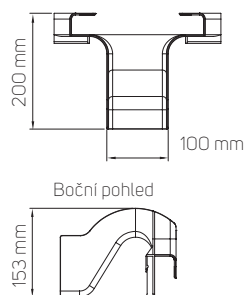

OPW-10DRFC-YL



OPW-10DRF-YL

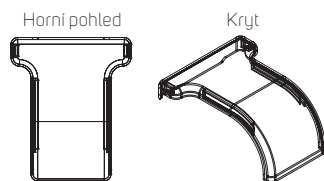

- Používá se k zajištění chráněného výstupu pro kabely opouštějící kanálový systém OptiWay
- Barva: žlutá



OPW-10DRF-TG + OPW-10DRF-TB3

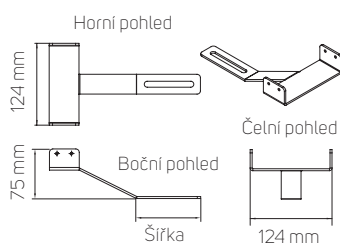

OPW-SDMB-16

KONCOVÝ KRYT



OPW-16EC-YL

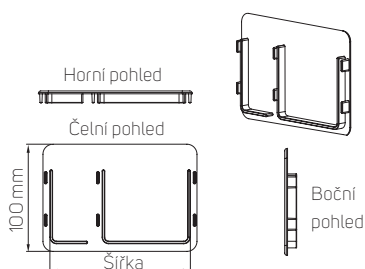

- Zajišťuje čisté ukončení kabelové trasy OptiWay
- Barva: žlutá

Kód	Vnitřní rozměr kanálu (mm)		Balení
	V	Š	
OPW-10DR-YL	100	100	1 ks
OPW-10DRF-YL	100	100	1 ks
Kryty			
OPW-10DRC-YL	-	100	1 ks
OPW-10DRFC-YL	-	100	1 ks

PŘÍSLUŠENSTVÍ PRO PŘEPAD		
Kód	Popis	Balení
OPW-10JO-YL	Spojka, 100 × 100 mm	1 ks
OPW-10TP-YL	Vyústění, 100 × 100 mm	1 ks
OPW-10IA45-YL	Vertikální vnitřní ohyb, klesající provedení, s úhlem 45°	1 ks
OPW-SDMB-16	Podpůrná konzola pro kabelový přepad OPW-10DR na kabelový kanál 160 × 100 mm	1 ks
OPW-SDMB-30	Podpůrná konzola pro kabelový přepad OPW-10DR na kabelový kanál 300 × 100 mm	1 ks
OPW-10DRF-TG	Kabelový nástavec pro přímý přepad, až pro dvě trubky (trubky nejsou součástí), černý	1 ks
OPW-10DRF-TB3	Trubka pro kabelový nástavec, vnější průměr 50 mm, délka 3 m, černá	1 ks
OPW-10DRF-TB30	Trubka pro kabelový nástavec, vnější průměr 50 mm, délka 30 mm, černá	1 ks

Kód	Vnitřní rozměr kanálu (mm)		Balení
	V	Š	
OPW-16EC-YL	100	160	1 ks
OPW-30EC-YL	100	300	1 ks

UPEVNĚNÍ SYSTÉMU OPTIWAY PŘÍMO NA ROZVADĚČ

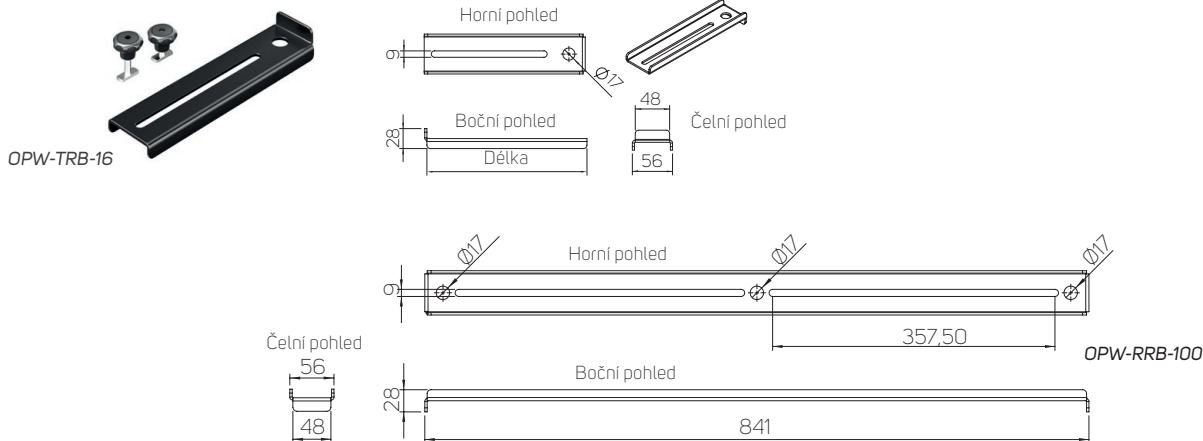

Kód	Popis	Délka konzoly (mm)	Dop. hloubka rozvaděče (mm)	Mont. otvory	Podpíraný vnitřní rozměr kanálu (mm)		Balení
					V	Velikost	
OPW-TR-BR	Montážní konzola pro upevnění závitové tyče na rozvaděče řady PREMIUM					M16	1 ks
OPW-TR-16/20	Závitová tyč				210	M16	1 ks
OPW-TR-16/40	Závitová tyč				400	M16	1 ks
OPW-TR-16/60	Závitová tyč				600	M16	1 ks
OPW-RRB-40	Upevňovací konzola na závitovou tyč pro montáž na polovinu horní části rozvaděče	344	800	2			1 ks
OPW-RRB-50	Upevňovací konzola na závitovou tyč pro montáž na polovinu horní části rozvaděče	444	1000	2			1 ks
OPW-RRB-60	Upevňovací konzola na závitovou tyč pro montáž na polovinu horní části rozvaděče	644	1200	2			1 ks
OPW-RRB-80	Upevňovací konzola na záv. tyč pro montáž na celou horní část nebo s přesahem rozvaděče	641	800	3			1 ks
OPW-RRB-100	Upevňovací konzola na záv. tyč pro montáž na celou horní část nebo s přesahem rozvaděče	841	1000	3			1 ks
OPW-RRB-120	Upevňovací konzola na záv. tyč pro montáž na celou horní část nebo s přesahem rozvaděče	1041	1200	3			1 ks
OPW-SRB-60	Postranní držák pro kabelový žlab na rozvaděč šířky 600 mm - přední/zadní orientace	632		2			1 ks
OPW-SRB-80	Postranní držák pro kabelový žlab na rozvaděč šířky 800 mm - přední/zadní orientace	832		2			1 ks

Poznámka: Max. vzdálenost mezi konzolami RRB: 900 mm.

STOPNÍ ZAVĚŠENÍ SYSTÉMU OPTIWAY

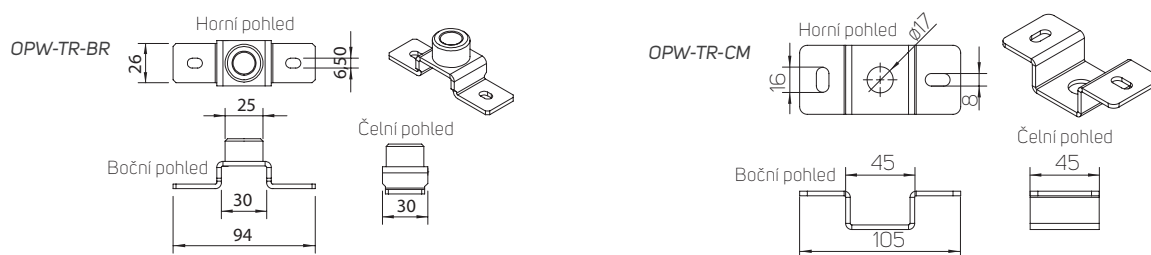

Kód	Popis	Délka konzoly (mm)	Mont. otvory	Podpíraný vnitřní rozměr kanálu (mm)		Balení
				V	Velikost	
OPW-TR-CM	Montážní konzola pro upevnění závitové tyče na strop (hmoždinky/šrouby do stropu nejsou souč. dodávky)				M16	1 ks
OPW-TR-16/100	Závitová tyč			1000	M16	1 ks
OPW-TR-16/200	Závitová tyč			2000	M16	1 ks
OPW-TRB-16	Montážní konzola na závitovou tyč pro upevnění kabelového kanálu	160	1			1 ks *
OPW-TRB-30	Montážní konzola na závitovou tyč pro upevnění kabelového kanálu	300	1			1 ks *

* Včetně upevňovacích šroubů.

Poznámka: Všechny rozměry v mm

TOP DUCT LIGHT

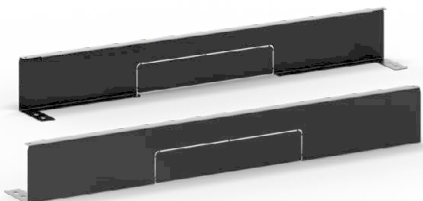

CPW-TDL-80



CPW-TDL-30

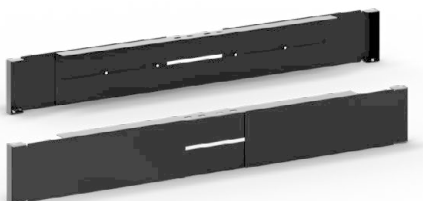

CPW-TDL-EC

➤ **Top Duct Light** (TDL) je navržen za účelem zajištění bezpečného, snadno použitelného a cenově výhodného řešení vedení měděných kabelů nad rozvaděči. Top Duct Light se snadno instaluje a umožňuje jednoduchou manipulaci a přepojování měděných kabelů mezi serverovými a síťovými rozvaděči a rozvaděči UPS. Systém také umožňuje snadné propojování řad rozvaděčů bez nutnosti zavěšení pod strop nebo použití jiných vnějších podpůrných konstrukcí, čímž se zkracuje doba instalace a usnadňují změny uspořádání.

HLAVNÍ VÝHODY

- Navržený pro měděné kabely nad rozvaděči
- Jednoduché propojení mezi rozvaděči a řadami rozvaděčů
- Kompatibilní a kombinovatelný s OPTIWAY, uzavřenými uličkami, klimatizačními jednotkami CoolTop a CoolTeg
- Páteřní systém kabelového managementu nad rozvaděči
- Délka odpovídající šířce rozvaděče
- Umožňuje vedení několika nezávislých kabelových tras
- Snadná instalace, v maximální míře bez náradí
- Nastavitelné příčné spojovací kanály nad chodbami a uzavřenými uličkami

HLAVNÍ SOUČÁSTI

- Top Duct Light – délky 300, 400, 600 a 800 mm
- Top Duct Light – stavitelný koncový kryt
- Překlenovací kanál s ochranou poloměru ohybu
- Příslušenství pro kabelový management

BARVA:  RAL 9005

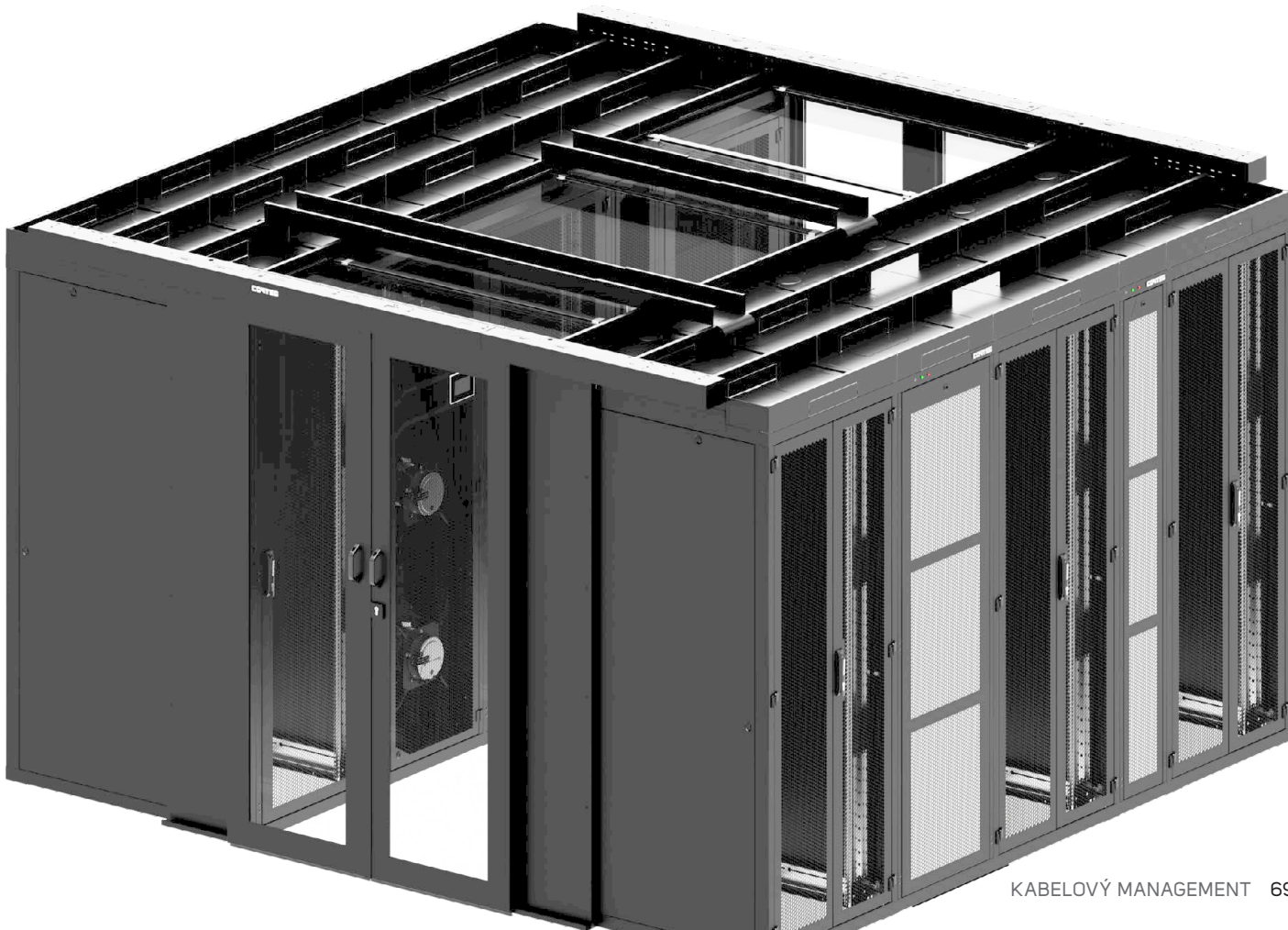

Kód	Rozměry (mm)			Balení
	D	V	Š	
CPW-TDL-30	300	100		2 ks
CPW-TDL-40	400	100		2 ks
CPW-TDL-60	600	100		2 ks
CPW-TDL-80	800	100		2 ks
CPW-TDL-EC	800, 1000, 1200	100		2 ks
CPW-CDL	1000, 1200, 1800	200	70	1 ks

Příklad umístění na rozvaděči RF1 (šířka – 800 mm, hloubka – 1 200 mm)



19" VYVAZOVACÍ PANELE S PLASTOVÝMI OKY

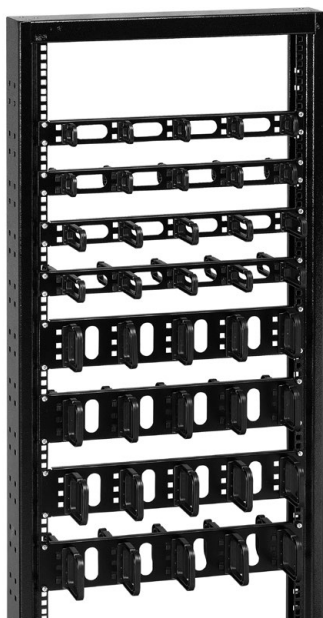

DP-VP-P

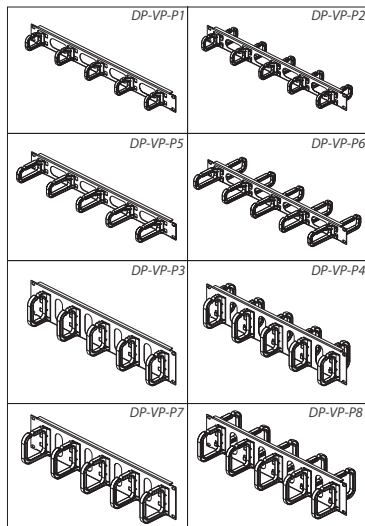

DP-VP-P1-OR

DP-VP-P5-GN

- Používají se k uložení a horizontálnímu vedení kabelů v rozvaděči
- Výška: 1U nebo 2U
- K dispozici jednostranné nebo oboustranné provedení
- 5 plastových ok na jedné straně
- Oválné otvory v panelu umožňují průchod kabelů zepředu dozadu
- Barva: vyvazovací panel – černá prášková barva RAL 9005; oka – černá, oranžová (OR), zelená (GN)

Kód	V (v U)	Typ	Rozměry ok V × H (mm)	Počet ok	Balení
DP-VP-P1	1	Jednostranný	40 × 50	5	1 ks
DP-VP-P1-OR	1	Jednostranný	40 × 50	5	1 ks
DP-VP-P1-GN	1	Jednostranný	40 × 50	5	1 ks
DP-VP-P2	1	Oboustranný	40 × 50	10	1 ks
DP-VP-P3	2	Jednostranný	80 × 60	5	1 ks
DP-VP-P4	2	Oboustranný	80 × 60	10	1 ks
DP-VP-P5	1	Jednostranný	40 × 80	5	1 ks
DP-VP-P5-OR	1	Jednostranný	40 × 80	5	1 ks
DP-VP-P5-GN	1	Jednostranný	40 × 80	5	1 ks
DP-VP-P6	1	Oboustranný	40 × 80	10	1 ks
DP-VP-P7	2	Jednostranný	80 × 80	5	1 ks
DP-VP-P8	2	Oboustranný	80 × 80	10	1 ks

PLASTOVÁ VYVAZOVACÍ OKA



VO-P1-40/50	VO-P5-40/80	VO-P3-80/60	VO-P7-80/80
VO-P2-40/50	VO-P6-40/80	VO-P4-80/60	VO-P8-80/80
VO-40/50	VO-40/80	VO-80/60	VO-80/80

- Montují se na 19" vertikální lišty a používají se pro horizontální a vertikální vedení kabelů v rozvaděči
- Typy: a) pro vertikální vedení kabelů
b) pro horizontální vedení kabelů
- Vybavená kovovým držákem pro montáž na 19" vertikální lišty
- Barva: černá prášková barva RAL 9005; černá oka

Kód	V (mm)	H (mm)	Orientace	Balení
VO-P1-40/50	40	50	Horizontální	10 ks
VO-P2-40/50	40	50	Vertikální	10 ks
VO-P3-80/60	80	60	Horizontální	10 ks
VO-P4-80/60	80	60	Vertikální	10 ks
VO-P5-40/80	40	80	Horizontální	10 ks
VO-P6-40/80	40	80	Vertikální	10 ks
VO-P7-80/80	80	80	Horizontální	10 ks
VO-P8-80/80	80	80	Vertikální	10 ks

19" VYVAZOVACÍ PANELE S PLASTOVÝMI KANÁLY

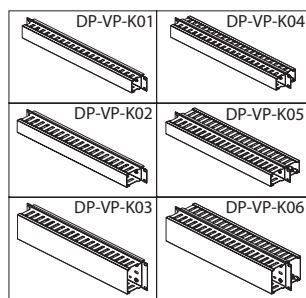

Kód	V (v U)	Typ	Rozměr kanálu V × H (mm)	Balení
DP-VP-K01	1	Jednostranný	40 × 40	1 ks
DP-VP-K02	1	Jednostranný	40 × 60	1 ks
DP-VP-K03	2	Jednostranný	80 × 60	1 ks
DP-VP-K04	1	Oboustranný	40 × 40	1 ks
DP-VP-K05	1	Oboustranný	40 × 60	1 ks
DP-VP-K06	2	Oboustranný	80 × 60	1 ks

- Používají se k uložení a horizontálnímu vedení kabelů v rozvaděči
- Výška: 1U nebo 2U
- K dispozici jednostranné nebo oboustranné provedení
- Plastový kanál pro vedení kabelů
- Oválné otvory v panelu umožňují průchod kabelů zepředu dozadu
- Barva: černá prášková barva RAL 9005

VYVAZOVACÍ PANELE S KOVOVÝMI OKY



DP-VP-M1

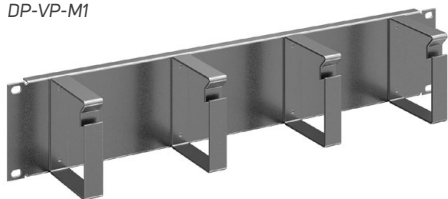

DP-VP-M4

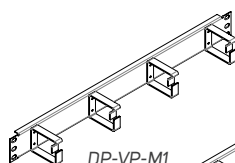

DP-VP-M2

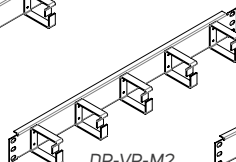

DP-VP-M3

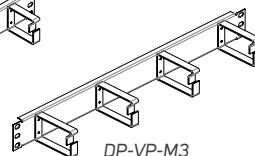

DP-VP-M4

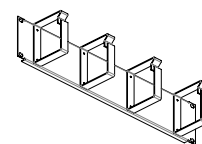

DP-VP-M4

Kód	V (v U)	Rozměry ok V × H (mm)	Počet ok	Balení
DP-VP-M1	1	44 × 55	4	1 ks
DP-VP-M2	1	44 × 55	5	1 ks
DP-VP-M3	1	44 × 76	4	1 ks
DP-VP-M4	2	88 × 76	4	1 ks

- Používají se k uložení a horizontálnímu vedení kabelů v rozvaděči
- Výška: 1U nebo 2U
- K dispozici pouze jednostranné provedení
- 4 nebo 5 kovových ok na jedné straně
- Plný panel bez otvorů
- Barva: černá prášková barva RAL 9005

KOVOVÁ VYVAZOVACÍ OKA

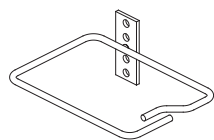
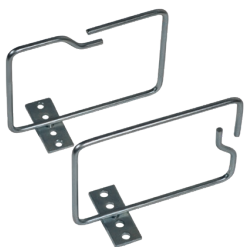

VO-W1-100/140 –
boční vstup kabelů

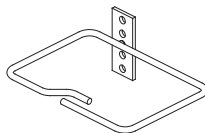

VO-W2-100/140 –
přední vstup kabelů

- Montáž na 19" vertikální lišty; používají se pro vertikální vedení kabelů v rozvaděčích
- Jednokomorová, rozměry 100 × 100 nebo 100 × 140 mm, s předním nebo bočním vstupem kabelů
- Dvoukomorová, rozměry 230 × 100 nebo 300 × 100 mm, s bočním vstupem kabelů
- Držák se 4 otvory pro instalaci na přední nebo boční stranu 19" vertikální lišty
- Pozinkovaná

Kód	Rozměry (mm)		Vstup kabelů	Balení
	Š	H		
VO-W1-100/140	140	100	boční	10 ks
VO-W2-100/140	140	100	přední	10 ks
VO-W2-100/100	100	100	přední	10 ks
VO-W3-100/230	230	100	2× boční	10 ks
VO-W3-100/300	300	100	2× boční	10 ks

DRŽÁKY VERTIKÁLNÍCH VYVAZOVACÍCH PANELŮ A KABELOVÝCH OK



HVMP-42



HVMF 42U

- Používají se k instalaci vertikálních vyvazovacích panelů, kabelových ok (objednávají se samostatně) nebo přídatného 19" prostoru ve stojanových rozvaděčích s šířkou 800 mm s L lištama
- Dva typy provedení: HVMF a HVMP
- HVMF – připravený pro kabelový management; kompatibilní s VO-XX/YY a DP-VP-VR-XX
- HVMP – přídatný prostor 3 × 1U 19" (nosnost 5 kg na pozici); kompatibilní se separačním rámem
- Barva: černá prášková barva RAL 9005

Kód	Výška rozvaděče (v U)	Balení
HVMF-15	15	1 pár
HVMF-21	21	1 pár
HVMF-27	27	1 pár
HVMF-33	33	1 pár
HVMF-42	42	1 pár
HVMF-45	45	1 pár
HVMF-48	48	1 pár
HVMP-42	42	1 pár
HVMP-45	45	1 pár
HVMP-48	48	1 pár

VERTIKÁLNÍ VYVAZOVACÍ PANELE



DP-VP-VR-42U

- Používají se k vertikálnímu ukládání a vedení kabelů ve stojanových rozvaděčích s šířkou 800 mm
- Pro rozvaděče vysoké 15–48U
- Plastový kanál 80 × 60 mm pro kabelový management
- Oválné otvory ve dnech kanálů umožňují průchod kabelů zepředu dozadu
- Kanály délky 33U a delší mají dělená víka pro snadnější manipulaci
- Instalují se na přední vertikální lišty pomocí držáku vertikálních; vyvazovacích panelů (HVMF) – objednávají se samostatně
- Barva: černá prášková barva RAL 9005

Kód	Výška rozvaděče (v U)	Balení
DP-VP-VR-15	15	1 ks
DP-VP-VR-21	21	1 ks
DP-VP-VR-27	27	1 ks
DP-VP-VR-33	33	1 ks
DP-VP-VR-42	42	1 ks
DP-VP-VR-45	45, 48	1 ks

HORIZONTÁLNÍ DRŽÁKY PRO BOČNÍ VYVAZOVÁNÍ

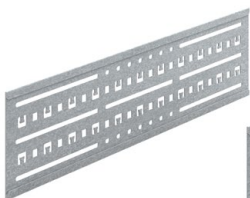

HVMS-H-600

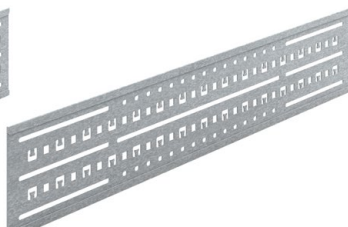

HVMS-H-800



HVMS-H-A

- HVMS-H-A: držák pro HVMS-B, DP-UL pro iSEVEN SERVER s lištami typu A, instalováno na horizontálních držácích
- HVMS-H-RF1: držák pro HVMS-B, DP-UL v RF1 s lištami typu A, instalováno na horizontálních držácích
- HVMS-H: pro všechny řady rozvaděčů (doporučeno pro RM7 a Ri7), instalováno na vertikálních lištách
- Montážní sada je součástí

Kód	Použito v rozvaděčích s rozměry (mm)			Balení
	RF1	Řada iSEVEN Server	Řada iSEVEN	
HVMS-H-A	–	Všechny rozměry	–	1 pár
HVMS-H-RF1	Všechny rozměry	–	–	1 pár
HVMS-H-600	Pouze lišty V	–	600 × 600, 800 × 600	1 pár
HVMS-H-800	Pouze lišty V	800 × 800	600 × 800, 800 × 800	1 pár
HVMS-H-1000	Pouze lišty V	800 × 1000	600 × 1000, 800 × 1000	1 pár

BOČNÍ PERFOROVANÉ VERTIKÁLNÍ VYVAZOVACÍ PANELE PRO LIŠTY TYPU A S DRŽÁKEM PDU



DP-VV-A-42

- Používají se k uložení a horizontálnímu vedení kabelů v rozvaděči s podporou až dvou PDU v paralelní poloze
- Používají se ve stojanových rozvaděčích s výškou 42–48U
- Dostupná šířka – 122 mm
- Instalace přímo do horního nebo dolního rámu rozvaděče PREMIUM nebo iSEVEN SERVER (pouze s lištami typu A)
- Instalační sada je součástí dodávky

Kód	Použito v rozvaděčích s výškou (U)	Balení
DP-VV-A-42	42	1 ks
DP-VV-A-45	45	1 ks
DP-VV-A-48	48	1 ks

DRÁTĚNÉ KABELOVÉ ŽLABY

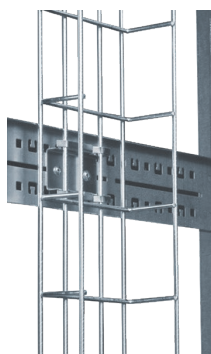

HVMS-B

- Drátěné kabelové žlaby HVMS-B se používají k vedení a podpoře vertikálních kabelů ve stojanových rozvaděčích v prostoru mezi 19" lištami a bočními panely
- 140 × 30 mm (Š × H); lze montovat mezi horizontální držák a boční panel
- 300 × 60 mm a 400 × 60 mm (Š × H); montáž na vnitřní stranu horizontálního držáku
- 140 × 60 mm (Š × H); montáž na vnitřní stranu horizontálního držáku
- Vyrábí se pro rozvaděče s velikostí 15–52U
- Montáž na držáky vertikálních lišt – Ri7/RM7; v iSEVEN Server s lištami typu A použijte s HVMS-H-A; v RF1 použijte s HVMS-H-RF1
- Instalační sada (součástí dodávky)
- Balení zahrnuje:
 - Sada 1: 1× kabelový žlab, 2× držák
 - Sada 2: 1× kabelový žlab, 4× držák

Kód	Rozměry (mm)			Použito v rozvaděčích s výškou (U)	Balení
	V	Š	H		
HVMS-B-600-140/30	605	170	35	15	1 ks sady 1
HVMS-B-800-140/30	805	170	35	21	1 ks sady 1
HVMS-B-1000-140/30	1005	170	35	27	1 ks sady 1
HVMS-B-1400-140/30	1405	170	35	33	1 ks sady 1
HVMS-B-1800-140/30	1805	170	35	42, 45, 47, 48, 52	1 ks sady 1
HVMS-B-600-140/60	605	170	65	15	1 ks sady 1
HVMS-B-800-140/60	805	170	65	21	1 ks sady 1
HVMS-B-1000-140/60	1005	170	65	27	1 ks sady 1
HVMS-B-1400-140/60	1405	170	65	33	1 ks sady 1
HVMS-B-1800-140/60	1805	170	65	42, 45, 47, 48, 52	1 ks sady 1
HVMS-B-1800-300/60	1805	325	65	42, 45, 47, 48, 52	1 ks sady 2
HVMS-B-1800-400/60	1805	425	65	42, 45, 47, 48, 52	1 ks sady 2

BOČNÍ PERFOROVANÉ VERTIKÁLNÍ VYVAZOVACÍ PANELE



DP-VV-42/300

- Panely DP-VV se používají k vedení a podpoře vertikálních kabelů ve stojanových rozvaděčích v prostoru mezi 19" lištami a bočními panely
- Používají se ve stojanových rozvaděčích s výškou 15–52U
- Dostupné šířky – 150 mm a 300 mm
- Instalace přímo do horního nebo dolního rámu rozvaděče (pouze rozvaděče řady OPTIMAL/PREMIUM) nebo na držáky vertikálních lišt (všechny řady stojanových rozvaděčů)
- Instalační sada je součástí dodávky

Kód		Použito v rozvaděčích s výškou (U)	Balení
Šířka panelu 150 mm	Šířka panelu 300 mm		
DP-VV-15/150	DP-VV-15/300	15	1 ks
DP-VV-21/150	DP-VV-21/300	21	1 ks
DP-VV-27/150	DP-VV-27/300	27	1 ks
DP-VV-33/150	DP-VV-33/300	33	1 ks
DP-VV-42/150	DP-VV-42/300	42	1 ks
DP-VV-45/150	DP-VV-45/300	45	1 ks
DP-VV-48/150	DP-VV-48/300	47, 48	1 ks
DP-VV-52/150	DP-VV-52/300	52	1 ks

BOČNÍ KABELOVÉ MŘÍŽKY



HVMS-CH

- Používají se k vyvazování kabelů po stranách rozvaděče za 19" lištami
- Instalace je možná v rozvaděčích s hloubkou 600, 800 a 1000 mm
- Instalační sada je součástí dodávky
- Pásky pro uchycení kabelů nejsou součástí dodávky
- Balení zahrnuje: 1× kabelová mřížka, 4× držák

Kód	Rozměry (mm)	Použito v rozvaděčích s hloubkami (mm)	Balení
HVMS-CH-400	404 × 181	600, 800, 1000	1 ks
HVMS-CH-500	504 × 181	600, 800, 1000	1 ks
HVMS-CH-600	604 × 181	800, 1000	1 ks
HVMS-CH-700	704 × 181	800, 1000	1 ks
HVMS-CH-800	804 × 181	1000	1 ks

PŘÍSLU-
ŠENSTVÍ
K ROZVA-
DĚČŮM

CONTEC

CONTEC

CONTEC

CONTEC

CONTEC

4

PŘÍSLUŠENSTVÍ K ROZVADĚČŮM

Úložné systémy	77
19" pevné odlehčené police řady DP-PT	77
19" pevné police řady DP-PO	77
19" pevné vysokozátěžové police řady DP-PZ	77
19" výsuvné police řady DP-PO-V	78
19" výsuvné vysokozátěžové police řady DP-PZ-V	78
Zátěžové podpěry	78
19" zásuvka na dokumenty DP-DD	79
19" výsuvný držák klávesnice řady DP-PV	79
19" výklopný držák klávesnice řady DP-PV	79
21" adaptéry	79
Optické produkty	80
19" pevná optická vana	80
19" výsuvná optická vana	81
Nástěnný optický rozvaděč	81
Propojovací panely	82
19" panely pro zářezové bloky 110	82
19" propojovací panely pro moduly Keystone	82
19" propojovací panely pro moduly LSA-Plus	82
Zemnicí lišty	83
Vyvažovací/zemnicí lišta pro propojovací panel	83
19" panel se zemnicí lištou, zemnicí lišta, zemnicí svorkovnice	83
Modulární podstavce	84
Sada rohů podstavce s předním a zadním panelem + sada bočních panelů	84
Sada rohů s předním a zadním panelem	85
Sada bočních panelů	85
Stavitelné šroubové nohy	86
Sestava mřížek s filtry pro boční panely	86
Montážní a spojovací sady	87
Ostatní	88
19" nástěnné držáky, kolečka a nožičky	88
Osvětlovací jednotka, ochrana kabelů v otvorech	89

PŘÍSLUŠENSTVÍ ÚLOŽNÉ SYSTÉMY

19" PEVNÉ ODLEHČENÉ POLICE ŘADY DP-PT

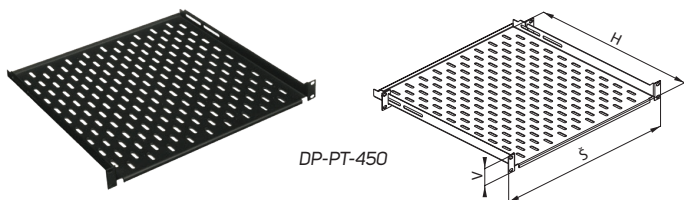

- 1,5mm plech
- Montážní podpěry jsou součástí
- Barva: prášková barva RAL 9005
- Nosnost max. 20 kg rovnoměrného zatížení; maximální nosnost snížena na 25 % při montáži pouze na přední pár vertikálních lišt (hloubka police 150, 250 a 350 mm)
- Delší podpěry DP-PO-PD jsou k dispozici
- Balení zahrnuje: 1x police, 2x zadní podpěra

Kód	V (v U)	Š	H (mm)	Min.–max. vzd. ¹	Max. vzd. ²	Balení
DP-PT-150	1	19"	150	75–121	370	1 ks
DP-PT-250	1	19"	250	125–221	470	1 ks
DP-PT-350	1	19"	350	175–321	570	1 ks
DP-PT-450	1	19"	450	225–421	670	1 ks
DP-PT-550	1	19"	550	275–521	770	1 ks
DP-PT-650	1	19"	650	325–621	870	1 ks
DP-PT-750	1	19"	750	375–721	970	1 ks
DP-PT-850	1	19"	850	425–821	1070	1 ks

¹ Mezi standardními předními a zadními lištami (v mm)

² Mezi předními a zadními lištami – s DP-PO-PD (v mm)

19" PEVNÉ POLICE ŘADY DP-PO

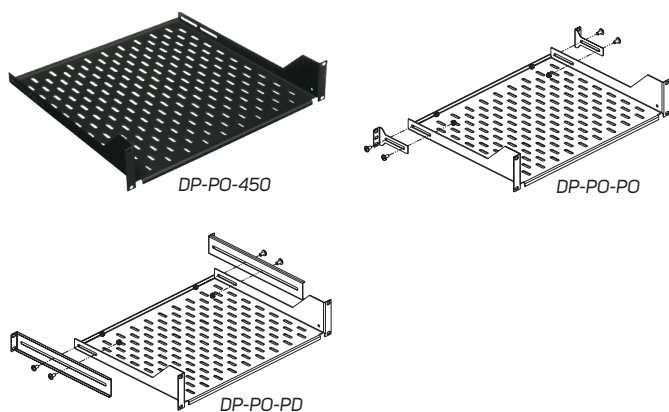

- 2mm plech
- Volitelné podpěry
- Barva: prášková barva RAL 9005
- Nosnost max. 60 kg rovnoměrného zatížení (při použití podpěr – objednávat se samostatně); nosnost snížena na 25 % při montáži pouze na přední pás vertikálních lišt – hloubka police 150, 250 a 350 mm
- Balení zahrnuje: DP-PO-xxx: 1x police

Kód	V (v U)	Š	H (mm)	Min.–max. vzd. ¹	Max. vzd. ²	Balení
DP-PO-150	1	19"	150	75–180	385	1 ks
DP-PO-250	1	19"	250	125–265	470	1 ks
DP-PO-350	2	19"	350	230–380	585	1 ks
DP-PO-450	2	19"	450	260–480	685	1 ks
DP-PO-550	2	19"	550	360–580	785	1 ks
DP-PO-650	2	19"	650	460–680	885	1 ks
DP-PO-750	2	19"	750	560–780	985	1 ks
DP-PO-850	2	19"	850	660–880	1085	1 ks

¹ Mezi standardními předními a zadními lištami (v mm)

² Mezi předními a zadními lištami – s DP-PO-PD (v mm)

PODPĚRY

Kód	Typ	Balení	Délka (mm)	V (v U)
DP-PO-PO	Standardní	1 pár	88	1
DP-PO-PD*	Prodloužené	1 pár	298	1

* Kompatibilní s DP-PO-xxx, DP-PT-xxx

19" PEVNÉ VYSOKOZÁTĚŽOVÉ POLICE ŘADY DP-PZ

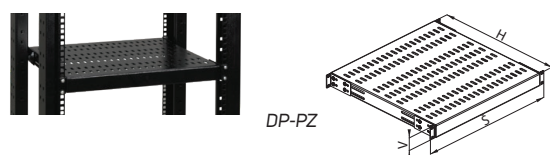

- 2mm plech, vyztužený dvěma kovovými lištami
- Čtyři podpěry (pro montáž na vertikální lišty) jsou součástí
- Barva: prášková barva RAL 9005
- Nosnost max. 100 kg rovnoměrného zatížení
- Balení zahrnuje: 1x police, 4x držák, 16x šroub M6, 16x matice M6

Kód	V (v U)	Š	H (mm)	Min.–max. vzdálenost ¹	Balení
DP-PZ-450	1	19"	450	113–463	1 ks
DP-PZ-550	1	19"	550	213–563	1 ks
DP-PZ-650	1	19"	650	313–663	1 ks
DP-PZ-750	1	19"	750	413–763	1 ks
DP-PZ-850	1	19"	850	513–863	1 ks

¹ Mezi standardními předními a zadními lištami (v mm)

19" VÝSUVNÉ POLICE ŘADY DP-PO-V

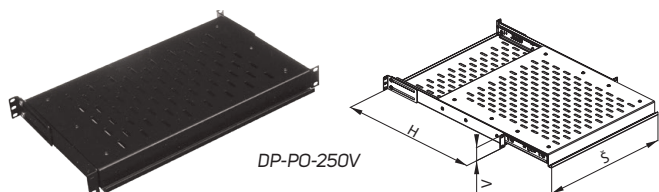

DP-PO-250V

- 1,5mm plech
- Výška: 1U
- Vybaveny jedním párem bočních teleskopických lišt
- Montážní konzoly jsou součástí
- Barva: prášková barva RAL 9005
- Nosnost max. 25 kg rovnoměrného zatížení; maximální nosnost snížena o 25 % při montáži pouze na přední pás vertikálních lišt (hloubka police: 250 a 350 mm)
- Balení zahrnuje: 1x police, 2x zadní podpěra, 4x šroub M5

Kód	V (v U)	Š	H (mm)	Min.–max. vzd.¹	Výsuvná část max.	Balení
DP-PO-250V	1	19"	271	155–370	160 mm	1 ks
DP-PO-350V	1	19"	371	255–470	260 mm	1 ks
DP-PO-450V	1	19"	471	355–570	325 mm	1 ks
DP-PO-550V	1	19"	571	455–670	410 mm	1 ks
DP-PO-650V	1	19"	671	555–770	485 mm	1 ks
DP-PO-750V	1	19"	771	655–870	520 mm	1 ks

¹Mezi standardními předními a zadními konzolami (v mm)

19" VÝSUVNÉ VYSOKOZÁTĚŽOVÉ POLICE ŘADY DP-PZ-V

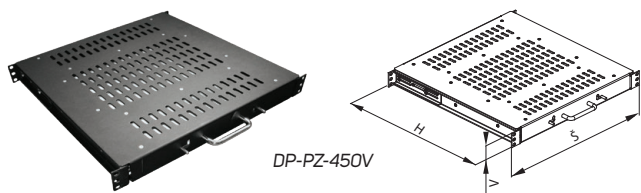

DP-PZ-450V

- 2mm a 2,5mm plech
- Výška: 1U
- Max. výsuv 450 mm
- Barva: prášková barva RAL 9005
- Nosnost max. 80 kg rovnoměrného zatížení
- Balení zahrnuje: 1x police

Kód	V (v U)	Š	H (mm)	Min.–max. vzdálenost*	Balení
DP-PZ-450V	1	19"	471	296–507	1 ks
DP-PZ-550V	1	19"	571	406–607	1 ks

* Mezi standardními předními a zadními lištami (v mm)

ZÁTĚŽOVÉ PODPĚRY



DP-DU-75S-800

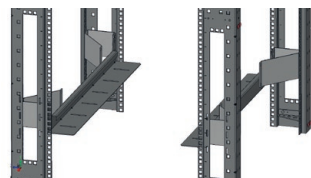

DP-DU-75S-600

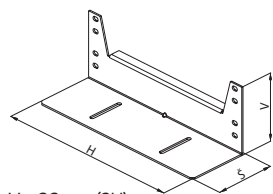

V – 88 mm (2U)
Š – 80 mm

- 2mm plech
- Montáž do bočních otvorů vertikálních lišt (montážní sadou DP-MO-01, není součástí)
- Barva: prášková barva RAL 9005
- Prostor mezi lištami umožňuje efektivní chlazení aktivních zařízení
- Nosnost max. 50 kg rovnoměrného zatížení
- Balení zahrnuje:
 - DP-DU-xxxx: 2x zátěžová podpěra
 - DP-DU-S75: 2x zátěžová podpěra, 4x držák pro 800mm rozvaděče, 36x šroub M5, 16x plovoucí matice M5
- Kompatibilní s lištami typu L; ostatní informace na vyžádání

Rozvaděč	Max. DP-DU
RDF 80/80	700
RDF 80/100	900
RSF 60/80	700
RSF 60/100	900
RSF 80/80	700
RSF 80/100	900
Rx7 60/60	500
Rx7 60/80	700
Rx7 60/100	900
Rx7 80/80	700
Rx7 80/100	900

Namísto x doplňte i nebo M

ZÁTĚŽOVÉ PODPĚRY			
Kód	Vzdálenost mezi předními a zadními vertikálními lištami typu L (mm)	Hloubka (mm)	Balení
DP-DU-300	296	242	1 pár
DP-DU-400	396	342	1 pár
DP-DU-500	496	442	1 pár
DP-DU-600	596	542	1 pár
DP-DU-700	696	642	1 pár
DP-DU-800	796	742	1 pár
DP-DU-900	896	842	1 pár
DP-DU-1000	996	942	1 pár
DP-DU-S75*	740	692	1 pár

* Nosnost 100 kg pro šířku 600 a 800 mm

19" ZÁSUVKA NA DOKUMENTY DP-DD

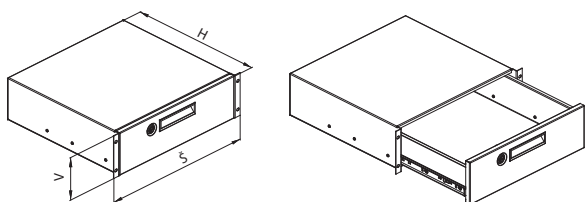

- 1,25mm a 1,5mm plech
- Výška: 3U
- Max. výsuv 280 mm
- Barva: prášková barva RAL 9005
- Nosnost max. 10 kg rovnoměrného zatížení
- Balení zahrnuje: 1x zásuvka

Kód	V (v U)	Š	H (mm)	Balení
DP-DD-03	3	19"	430	1 ks

19" VÝSUVNÝ DRŽÁK KLÁVESNICE ŘADY DP-PV

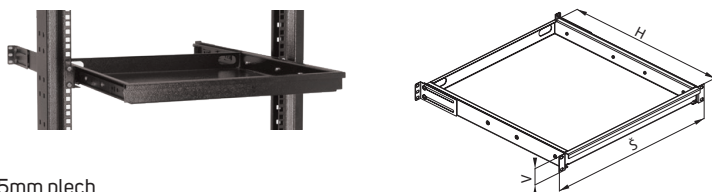

- 1,5mm plech
- Max. šířka klávesnice 400 mm a výška 36 mm
- Hloubka police: 480 mm
- Max. výsuv 330 mm
- Barva: prášková barva RAL 9005
- Montážní konzoly jsou součástí
- Podpěry DP-PV-PD pro instalaci do rozvaděčů hlubokých 800 a 1000 mm (volitelné)
- Balení zahrnuje: 1x držák klávesnice, 2x zadní podpěra, 4x šroub M5, 1x samolepicí suchý zip

Kód	V (v U)	Š	H (mm)	Balení
DP-PV-02	1	19"	480	1 ks

19" VÝKLOPNÝ DRŽÁK KLÁVESNICE ŘADY DP-PV

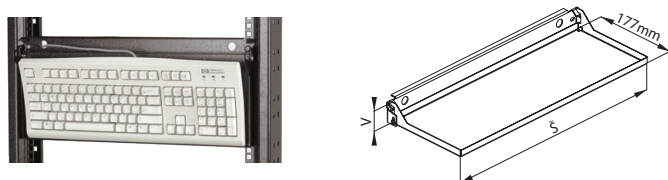

- Umožňuje umístění klávesnice před posuvné vertikální lišty
- Max. velikost klávesnice 480 x 175 mm
- Barva: prášková barva RAL 9005
- Výška: 1U
- Upevnění klávesnice samolepicím suchým zipem – 8 ks velikosti 12 x 25 mm (jsou součástí)
- Balení zahrnuje: 1x držák klávesnice, 1x samolepicí suchý zip

Kód	V (v U)	Š	Balení
DP-PV-01	1	19"	1 ks

21" ADAPTÉRY

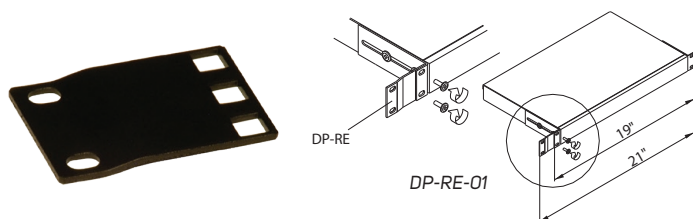

- Umožňuje použití 19" zařízení v 21" rozvaděči
- Barva: prášková barva RAL 9005
- Balení zahrnuje: 1x adaptér

Kód	V (v U)	Balení
DP-RE-01	1	1 ks
DP-RE-02	2	1 ks
DP-RE-03	3	1 ks

PŘÍSLUŠENSTVÍ OPTICKÉ PRODUKTY

19" PEVNÁ OPTICKÁ VANA

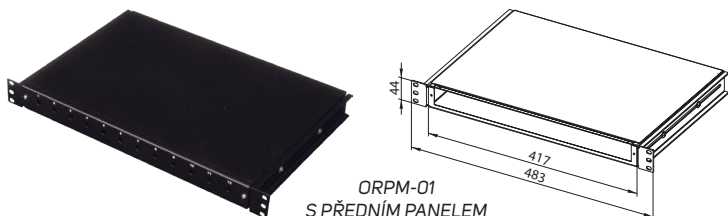

ORPM-01
S PŘEDNÍM PANELEM

- Typ: pevná
- Výška: 1U
- Modulární přední panely nejsou součástí dodávky (viz níže)
- Až 24 pozic pro optické spojky
- Přední panel musí být zvolen a objednan samostatně

- Otvory pro vstup kabelů v zadní části
- Nepoužívané otvory lze zakrýt zaslepovacími moduly
- Instalace do rozvaděčů pomocí nastavitelných držáků

- Instalační sada pro optické kazety a vnitřní organizér (součástí dodávky)
- Široká nabídka příslušenství (volitelné)
- Barva: prášková barva RAL 9005

- Balení zahrnuje:
 - ORPM-01: 1× optická vana, 2× držák kabelu, 2× 19" držák,
 - 4× šroub M5, 2× šroub M4
 - OR-xxxx: 1× přední panel

Kód	V (v U)	Š	H (mm)	Popis	Balení
ORPM-01	1	19"	300	Pevná	1 ks



ORO-01



ORO-02



ORO-03



ORO-K2000



ORO-ZPG16



ORO-PG16

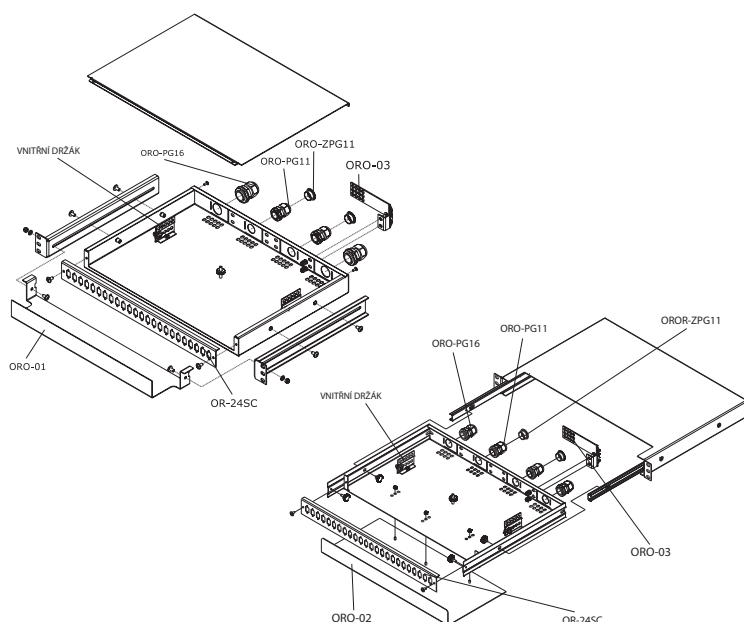

PŘÍSLUŠENSTVÍ PRO OPTICKÉ VANY

Kód	Popis	Balení
ORO-K200	Optická kazeta	1 ks
ORO-PG11	Průchodka PG11	10 ks
ORO-PG16	Průchodka PG16	10 ks
ORO-ZPG11	Krytka otvoru pro průchodka PG11	10 ks
ORO-ZPG16	Krytka otvoru pro průchodka PG16	10 ks
ORO-01	Přední organizér pro ORPM	1 ks
ORO-02	Přední organizér pro ORVM	1 ks
ORO-03	Zadní organizér	1 ks

TYPY MODULÁRNÍCH PŘEDNÍCH PANELŮ

Kód	Počet otvorů pro optické spojky				Balení
	8	12	16	24	
OR-xxST	A	A	A	A	1 ks
OR-xxSC	A	A	A	A	1 ks
OR-xxDSC	A	A	A	A*	1 ks
OR-xxFC	A	A	A	A	1 ks
OR-xxFCD	A	A	A	A	1 ks

* Bez číslování a otvorů pro šrouby

19" VÝSUVNÁ OPTICKÁ VANA



ORVE-01-250

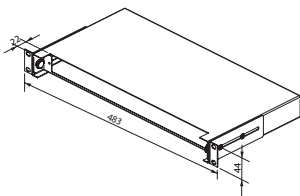

- Používá se k zakončení optických kabelů v rozvaděčích
- Typ: teleskopická
- Výška: 1U
- Modulární přední panely nejsou součástí dodávky
- Až 24 pozic pro optické spojky

- Přední panel musí být zvolen a objednán samostatně
- Otvory pro vstup kabelů v zadní části
- Nepoužívané otvory lze zakrýt zaslepovacími moduly
- Instalace do rozvaděčů pomocí dvou posuvných držáků

- Instalační sada pro optické kazety a vnitřní organizér je součástí dodávky (pouze ORVM-01)
- Široká nabídka příslušenství (volitelné)
- Barva: prášková barva RAL 9005

Balení zahrnuje:

- ORVM-01: 1x optická vana, 2x držák kabelu, 2x šroub M4
- ORVE-01-250: 1x optická vana, 2x 19" podpěra, 6x šroub M4

Kód	V (v U)	Š	H (mm)	Popis	Balení
ORVM-01	1	19"	320	Teleskopická	1 ks
ORVE-01-250	1	19"	250	Teleskopická	1 ks

NÁSTĚNNÝ OPTICKÝ ROZVADĚČ



ORN-02-35/30

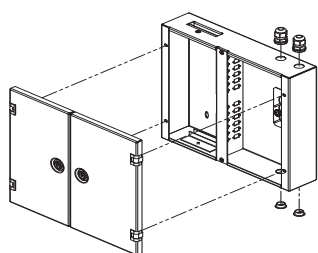

ORN-01

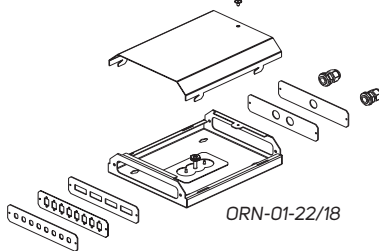

ORN-01-22/18

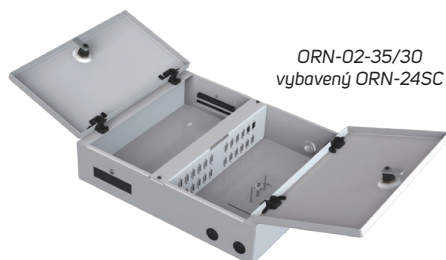

ORN-02-35/30
vybavený ORN-24SC



ORN-01-30/18

- Nástěnný optický rozvaděč (používá se k zakončení optických kabelů)
- Typy:
 - dvojitý – rozměr 350 × 300 mm; vybaveny dvoukřídlými dveřmi a zámkem
 - jednoduchý – rozměr 300 × 180 mm nebo 220 × 180 mm

- Modulární panely s otvory pro spojky – viz tabulku dole (musí být objednány samostatně)
- Ve dvojitém rozvaděči FO až 24 pozic pro ST, SC nebo FC nebo 12 adaptérů DSC nebo FCD
- V jednoduchém rozvaděči FO až 8 pozic pro ST, SC nebo FC nebo 4 adaptéry DSC nebo FCD
- Nepoužívané otvory lze zakrýt zaslepovacími moduly

- Vstupy kabelů přes průchodky PG (PG 9 pro ORN-01 a PG 11 pro ORN-02)
- Instalační sada pro optickou kazetu (ORO-K2000) je součástí dodávky
- Barva: prášková barva RAL 7035

Balení zahrnuje:

- ORN-01-xx/xx: 1x nástěnný rozvaděč (rozvaděč s krytem),

- 1x šroub M4, 4x šroub M3, 1x matice M5
- ORN-02-xx/xx: 1x nástěnný rozvaděč (rozvaděč s 2 dveřmi), 2x PG11 s maticemi, 2x krytka otvoru pro PG, 2x šroub M4, 1x matice M5
- ORN-M-xxxx, ORN-xxxxx: 1x panel

Kód	Typ	Š × V (mm)	Balení
ORN-01-30/18	Jednoduchý	300 × 180	1 ks
ORN-01-22/18	Jednoduchý	220 × 180	1 ks
ORN-02-35/30	Dvojitý	350 × 300	1 ks

PANELY PRO NÁSTĚNNÉ OPTICKÉ ROZVADĚČE		
ORN-01-30/18 a ORN-01-22/18	ORN-02-35/30	Balení
ORN-M-8ST	ORN-24ST	1 ks
ORN-M-8SC	ORN-24SC	1 ks
ORN-M-4DSC	ORN-12DSC	1 ks
ORN-M-1PG	ORN-24FC	1 ks
ORN-M-2PG	ORN-12FCD	1 ks
ORN-M-8FC	-	1 ks
ORN-M-4FCD	-	1 ks

Typy otvorů pro optické konektory:

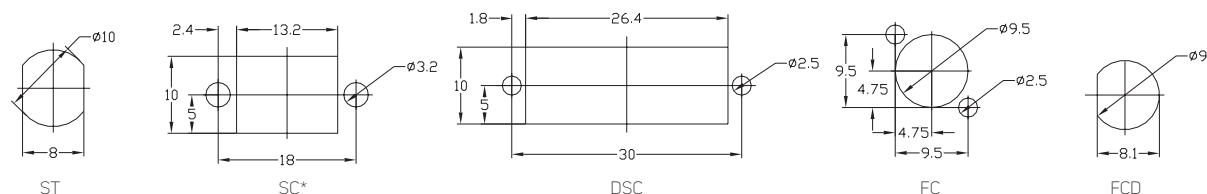

* Používá se také pro DUAL-LC (nutný adaptér)

PROPOJOVACÍ PANELY

19" PANELY PRO ZÁŘEZOVÉ BLOKY 110

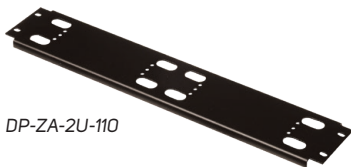

DP-ZA-2U-110

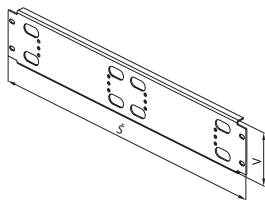

- Pro instalaci zářezových bloků 110 v 19" rozvaděčích
- K dispozici v 2U a 4U
- Barva: prášková barva RAL 9005
- Lze instalovat až 100 párů na výšku 2U (vč. vyvázání vodičů)
- Balení zahrnuje panely pro bloky 100

Kód	V (v U)	Pro		Balení
		Blok 110	Vyvažovací panel	
DP-ZA-2U-110	2	1 ks	1 ks	5 ks
DP-ZA-4U-110	4	2 ks	2 ks	5 ks

19" PROPOJOVACÍ PANELY PRO MODULY KEYSTONE

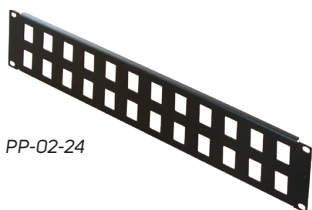

PP-02-24

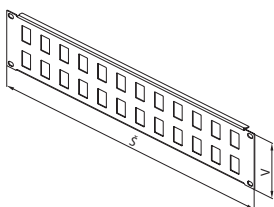

- Pro instalaci rozvaděčových modulů Keystone
- K dispozici ve výškách 1U, 2U a 3U
- Lze instalovat až 16 modulů Keystone na výšku 1U (velikost otvoru 16,7 × 24,3 mm)
- Barva: prášková barva RAL 9005
- Každý modul vyžaduje adaptér DP-KEY
- Balení zahrnuje: 1× panel pro moduly Keystone

Kód	V (v U)	Šířka	Počet pozic	Balení
PP-01-16	1	19"	16	1 ks
PP-02-24	2	19"	24	1 ks
PP-02-32	2	19"	32	1 ks
PP-03-48	3	19"	48	1 ks

19" PROPOJOVACÍ PANELY PRO MODULY LSA-PLUS

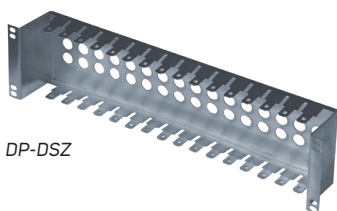

DP-DSZ

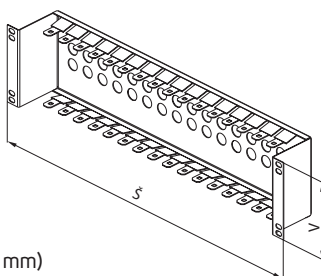

- Pro instalaci modulů LSA-PLUS (rozteč 96 mm)
- 16 pozic pro 10 párů modulů LSA-PLUS
- Pozinkovaný povrch
- Balení zahrnuje: 1× panel pro moduly LSA-PLUS

Kód	V (v U)	Šířka	Počet pozic	Balení
DP-DSZ	2,5	19"	16	1 ks

PŘÍSLUŠENSTVÍ

ZEMNICÍ LIŠTY

VYVAZOVACÍ/ZEMNICÍ LIŠTA PRO PROPOJOVACÍ PANEL

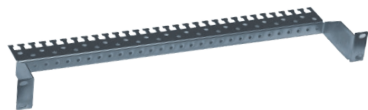

DP-HR-01

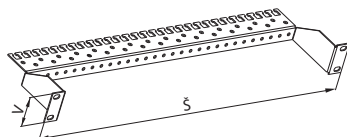

- Pro uzemnění instalovaného vybavení
- Výška: 1U a 2U
- Uchycení kabelů kabelovými páskami nebo PVC
- Lze použít jako zemnicí lištu
- Pozinkovaný povrch
- Balení zahrnuje:
 - DP-HR-01, DP-HR-02: 1x zemnicí lišta
 - DP-HR-03: 5x zemnicí lišta, 5x montážní sada DP-MO-01

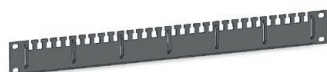

DP-HR-03

Kód	Popis	Balení
DP-HR-01	19" vyvazovací/zemnicí lišta pro propojovací panel, 1U	1 ks
DP-HR-02	19" vyvazovací/zemnicí lišta pro propojovací panel, 2U	1 ks
DP-HR-03	19" vyvazovací/zemnicí lišta kabel/svazek kabelů, 1U	1 sada

19" PANEL SE ZEMNICÍ LIŠTOU



DP-ZE-RAM

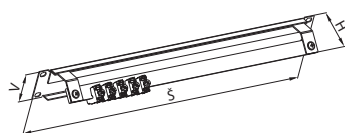

DP-ZE-CL

- Výška: 1U
- Součástí je měděná zemnicí svorkovnice s 5 zemnicími svorkami (DP-ZE-CL)
- Barva: prášková barva RAL 9005
- Balení zahrnuje:
 - DP-ZE-RAM: 1x zemnicí svorkovnice, 5x svorka DP-ZM-CL
 - DP-ZE-CL: 1x zemnicí svorka

Kód	Popis	Balení
DP-ZE-RAM	19" panel se zemnicí svorkovnicí a 5 svorkami	1 ks
DP-ZE-CL	Zemnicí svorka	1 ks

ZEMNICÍ LIŠTA

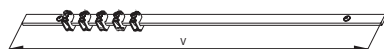

- Pro rozvaděče 15–48U
- Měděná lišta 25 x 5 mm
- Instalační sada pro montáž do rozvaděče (je součástí)
- Balení zahrnuje: 1x zemnicí lišta, 5x svorka DP-ZM-CL, 4x šroub M5, 4x matice M5

Kód	V (v U)	Délka (mm)	Balení
DP-UL-15U	15	667	1 ks
DP-UL-21U	21	933	1 ks
DP-UL-27U	27	1200	1 ks
DP-UL-33U	33	1467	1 ks
DP-UL-42U	42	1867	1 ks
DP-UL-45U	45	2 000	1 ks
DP-UL-48U	48	2 134	1 ks

ZEMNICÍ SVORKOVNICE



- 22 svorek pro průměry kabelů:
 - ø 1–10 mm² – drát
 - ø 1–6 mm² – lanko
- Jmenovité napětí – 230/400 V
- Jmenovitý proud – 40 A
- Montážní sada pro instalaci (do rámu nebo na lišty)
- Zemnicí kabel 6 mm² s okem M8, délka 500 mm
- V souladu se standardní specifikací LG-19
- Balení zahrnuje: 1x zemnicí svorkovnice, 2x plastový držák, 2x šroub M5

Kód	Popis	Balení
DP-ZE-ER24	Zemnicí svorkovnice, 8 x 8 mm, 22 svorek, 40 A, zemnicí kabel	1 ks



MODULÁRNÍ PODSTAVCE



➤ **Podstavce** se používají jako estetický a stabilizační prvek namísto nožiček nebo koleček. Je-li použit filtr, podstavec dodává dostatečné množství filtrovaného vzduchu. Lze také použít k uložení kabelů.

- Použitelné pro řady rozvaděčů PREMIUM a iSEVEN (RF1, RB1, Ri7 a RM7)
- Výška: 100 mm
- Dodává se nesmontovaný; montážní materiál a návod k použití jsou součástí dodávky
- Zahrnuje:
 - sadu rohů, přední a zadní panel
 - sadu bočních panelů

Příklad sestaveného modulárního podstavce 800 × 1 000 mm s výškou 100 mm pod RF1 rozvaděčem. Jednotlivé části podstavce jsou zobrazeny níže.

BARVA:  RAL 9005  RAL 7035

SADA ROHŮ PODSTAVCŮ S PŘEDNÍM A ZADNÍM PANELEM + SADA BOČNÍCH PANELŮ



DP-PR-L80 sada

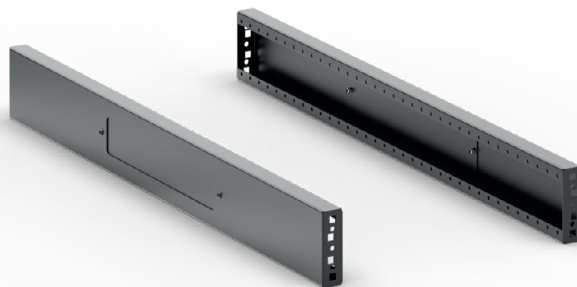

DP-P-S100 sada



DP-PR-L80 + DP-P-S100

DP-PR-L30

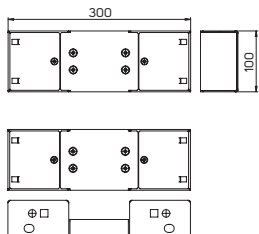

DP-PR-L40

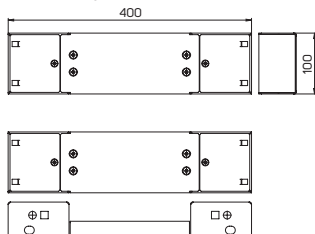

DP-PR-L60

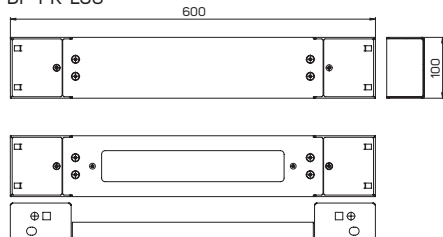

SADA ROHŮ S PŘEDNÍM A ZADNÍM PANELEM

- Sada dvou panelů s rohy pro všechny rozvaděče
- Rozměr odpovídá šířce rozvaděče a mezi-rozvaděčové chladicí jednotce CoolTeg
- Nosnost: 1700 kg
- Výška: 100 mm

Kód	Popis	Šířka (mm)	Balení *
DP-PR-L30	Podstavec pod rozvaděč šířky 300 mm; obsahuje přední a zadní panely s rohy podstavce, výška 100 mm, včetně montážní sady	300	1 sada
DP-PR-L40	Podstavec pod rozvaděč šířky 400 mm; obsahuje přední a zadní panely s rohy podstavce, výška 100 mm, včetně montážní sady	400	1 sada
DP-PR-L60	Podstavec pod rozvaděč šířky 600 mm; obsahuje přední a zadní panely s rohy podstavce, výška 100 mm, včetně montážní sady	600	1 sada
DP-PR-L80	Podstavec pod rozvaděč šířky 800 mm; obsahuje přední a zadní panely s rohy podstavce, výška 100 mm, včetně montážní sady	800	1 sada

* Balení zahrnuje:

- 2x rohy s plným panelem, montážní sada
- 2x rohy s panelem s kabelovou průchodkou, montážní sada

DP-PR-L80

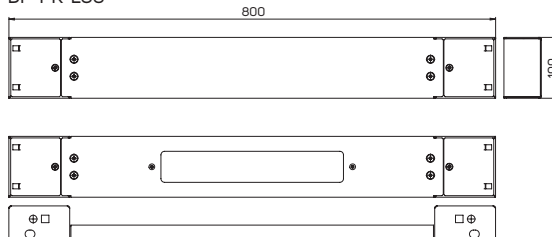

SADA BOČNÍCH PANELŮ

- Sada dvou panelů podstavce pro rozvaděče RF1/RB1 – DP-P1-Sxxx
- Sada dvou panelů podstavce pro rozvaděče Ri7/RM7/CoolTeg – DP-P-Sxxx
- Výška: 100 mm

DP-P-S60

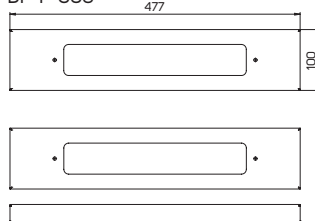

DP-P-S80

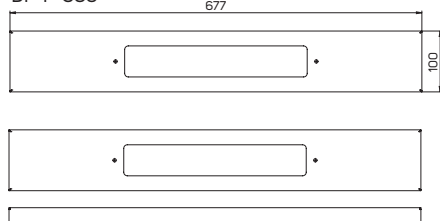

DP-P-S100

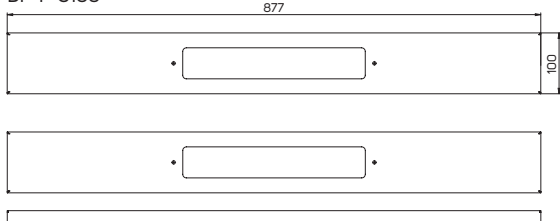

DP-P-S120

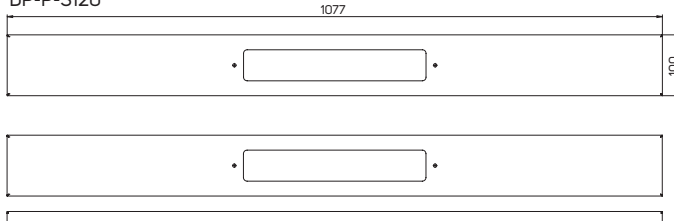

Kód	Popis	Hloubka (mm)	Balení **
DP-P1-S60	Sada bočních panelů pro podstavec DP-PR-L, rozvaděče RF1/RB1, hloubka 600 mm, výška 100 mm	600	1 sada
DP-P1-S80	Sada bočních panelů pro podstavec DP-PR-L, rozvaděče RF1/RB1, hloubka 800 mm, výška 100 mm	800	1 sada
DP-P1-S100	Sada bočních panelů pro podstavec DP-PR-L, rozvaděče RF1/RB1, hloubka 1000 mm, výška 100 mm	1000	1 sada
DP-P1-S120	Sada bočních panelů pro podstavec DP-PR-L, rozvaděče RF1/RB1, hloubka 1200 mm, výška 100 mm	1200	1 sada
DP-P-S60	Sada bočních panelů pro podstavec DP-PR-L, hloubka rozvaděče 600 mm, výška 100 mm	600	1 sada
DP-P-S80	Sada bočních panelů pro podstavec DP-PR-L, hloubka rozvaděče 800 mm, výška 100 mm	800	1 sada
DP-P-S100	Sada bočních panelů pro podstavec DP-PR-L, hloubka rozvaděče 1000 mm, výška 100 mm	1000	1 sada
DP-P-S120	Sada bočních panelů pro podstavec DP-PR-L, hloubka rozvaděče 1200 mm, výška 100 mm	1200	1 sada

** Balení zahrnuje:

- 2x boční panel podstavce, montážní sada

STAVITELNÉ ŠROBOVÉ NOHY



Kód	Popis	Balení
DP-PR-L-A	Stavitelné šroubová nohy pro podstavec DP-PR-Lxx	4 ks

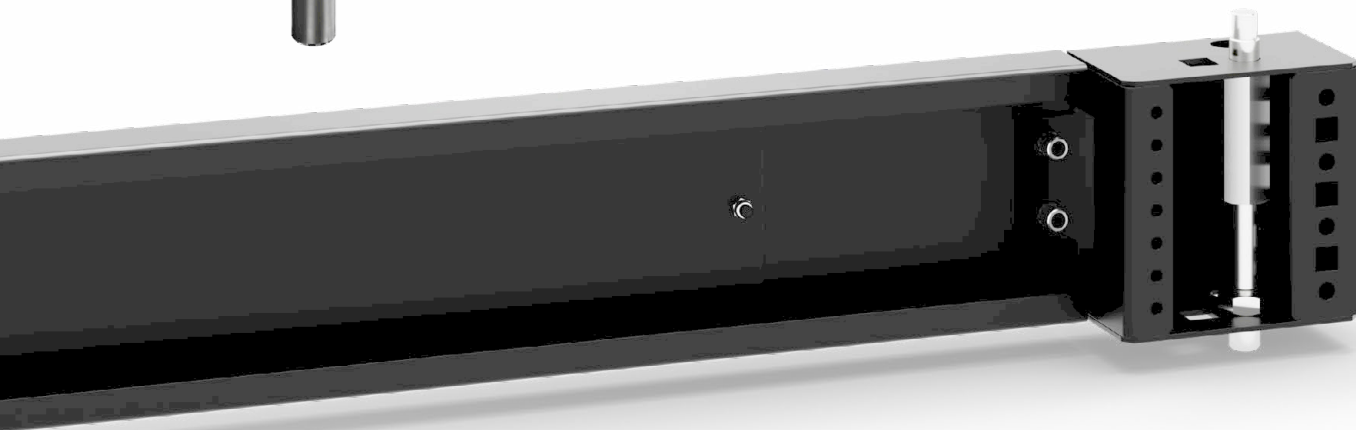

SESTAVA MŘÍŽEK S FILTRY PRO BOČNÍ PANELE

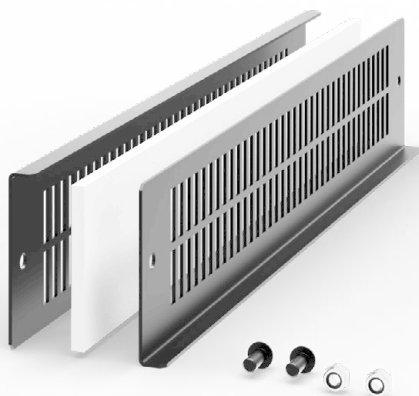

Kód	Popis	Balení
DP-P-F	Sestava mřížek s filtry pro boční panely podstavce DP-P-Sxx a DP-P1-Sxx	2 ks



MONTÁŽNÍ SADA



DP-MO-01



DP-MO-F2

- Slouží k upevnění zařízení k vertikálním lištám
- Balení zahrnuje:
 - DP-MO-0x: 1× šroub, 1× plovoucí matice, 1× podložka
 - DP-MO-F2: 1× šroub, 1× matice
 - DP-MO-100: 100× montážní sada (1× šroub, 1× plovoucí matice, 1× podložka)

Kód	Popis	Velikost	Balení
DP-MO-01 *	Montážní sada	M5	1 sada
DP-MO-02 *	Montážní sada	M6	1 sada
DP-MO-F2 *	Montážní sada – rychlá instalace	M6	1 sada
DP-MO-100	Montážní sada – hromadné balení	M5	1 sada

* Objednávejte pouze v násobcích čtyř (jedno balení = 4 sady, viz výše)

SPOJOVACÍ SADY



DP-DR-7



DP-DR-RF1

Kód	Popis	Balení
DP-DR-UNI	Spojovací sada pro všechny řady stojanových rozvaděčů Ri7	1 sada
DP-DR-7	Spojovací sada pro řadu rozvaděčů Ri7 bez bočnic	1 sada
DP-DR-RF1	Spojovací sada pro stojanové rozvaděče RF1/RB1	1 sada
DP-DR-SSP-RF1	Sada pro zabezpečení bočních panelů rozvaděče RF1/RB1	1 sada
DP-DR-RF1-AC	Sada na spojení rozvaděčů řady RF1 do bloku s CoolTeg – střešní instalace	1 sada

- Spojuje stojanové rozvaděče se stejnou výškou a hloubkou do jedné řady
- DP-DR-UNI: spojuje celou řadu rozvaděčů; boční panely nemusí být demontovány
- DP-DR-7: spojuje celou řadu rozvaděčů; boční panely musí být demontovány
- DP-DR-RF1: spojuje rozvaděče řady RF1 a RB1
- DP-DR-RF1-AC: spojuje rozvaděče řady RF1 a CoolTeg jednotky přes horní kryty

- Balení zahrnuje:
 - DP-DR-UNI: 6× křídlová matice M5, 6× šroub M5×20, 12× podložka
 - DP-DR-7: 6× šestihranná matice, 12× šroub M5×10, 12× podložka M5 DIN 125
 - DP-DR-RF1: 4× spojka rámu, 16× šroub M5×9
 - DP-DR-SSP-RF1: 8× držák bočního krytu, 8× šroub M5×9
 - DP-DR-RF1-AC: 2× držák horní, 4× šroub M5×9, 4× šroub M6×12

19" NÁSTĚNNÉ DRŽÁKY

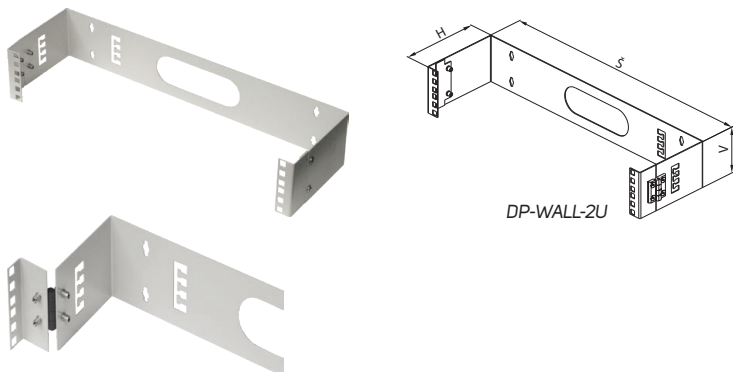

- Pro instalaci 19" zařízení na zeď
- Výška 2U a 4U
- Zadní montážní otvory (pro instalaci na zeď)
- Držák vybaven panty (umožňují odklopení zařízení od zdi)
- Boční vstupy pro kabely
- Barva: prášková barva RAL 7035
- Balení zahrnuje: 1x nástěnný držák

Kód	V (v U)	Š	Hloubka (mm)	Balení
DP-WALL-2U	2	19"	150	1 ks
DP-WALL-4U	4	19"	150	1 ks

KOLEČKA A NOŽIČKY



DP-KO-H1



DP-KO-H2



DP-KO-01



DP-KO-02



DP-NO-01



DP-KO-TC

- Balení zahrnuje:
 - Sada 1: 1x kolečko, 1x šroub M10, 1x podložka
 - Sada 2: 1x nožička
 - Sada 3: 4x kolečko
 - Sada 4: 1x kolečko, 1x redukce M10/M12, 1x spojka M12/M12

Kód	Popis	Nosnost kolečka (kg)*	Balení
DP-KO-01	Kolečko pro stojanový rozvaděč	50 kg	1 ks sady 1
DP-KO-02	Kolečko s aretací pro stojanový rozvaděč	50 kg	1 ks sady 1
DP-KO-H1	Kolečko s vysokou nosností pro stojanový rozvaděč	100 kg	1 ks sady 1
DP-KO-H2	Kolečko s vysokou nosností s aretací pro stojanový rozvaděč	100 kg	1 ks sady 1
DP-NO-01	Nastavitelná nožička pro stojanový rozvaděč	–	1 ks sady 2
DP-KO-TC	Přepravní kolečka pro stojanové rozvaděče	30 kg	1 ks sady 3
DP-KO-F1	Kolečko pro stojanový rozvaděč, integrovaná stavitelná noha	280 kg	1 ks sada 4
DP-KO-F5	Kolečko pro stojanový rozvaděč, integrovaná stavitelná noha	500 kg	1 ks sada 4

* Nosnost kolečka = (hmotnost rozvaděče + hmotnost zařízení)/3

OSVĚTLOVACÍ JEDNOTKA



- Osvětlení: LED, úhel 120°, 6 500 K
- Světelnost: 400 lm
- Napětí/frekvence: 24-265 V DC/AC ~ 50/60 Hz
- Příkon: 5 W
- Ovládání světla: pohybový senzor, vypínací doba 5 min.
- Způsob upevnění: Magnety
- Provozní teplota: -30 °C až 70 °C
- Rozměry: 357,4 × 32 × 35,5 mm (V × Š × H)
- Váha: 140 g
- Certifikace: CE, UL

Kód	Popis	Balení
DP-OJ-06	Osvětlovací jednotka s pohybovým senzorem 400 lm, 24-265V/50-60Hz, magnetické uchycení	1 sada

OCHRANA KABELŮ V OTVORECH



DP-KP-KAR



DP-KP-RB4

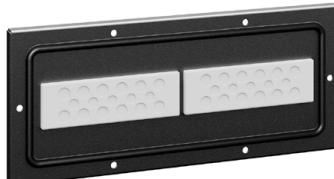

DP-KP-HCE2



DP-KP-KAR9

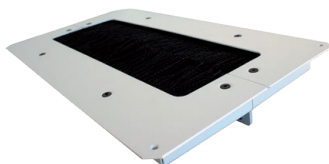

DP-KP-KAR-A



DP-KP-KAR7



DP-KP-KAR4



DP-KP-KAR4-D

- Ochranné lemy a panely s kartáči pomáhají chránit kabelové vstupy a omezují pronikání prachu
- Instalují se do otvorů kabelových vstupů (300 × 100 mm nebo 300 × 50 mm)
- Zadní montážní otvory (pro instalaci na zeď)

Kód	Popis	Dostupné barvy		Balení
		RAL 7035	RAL 9005	
DP-KP-LEM	Ochranný lem kabelových vstupů (délka 790 mm)	–	✓	1 ks
DP-KP-HCE2	Hermetický kabelový vstup pro rozvaděč s IP 54 (otvor 300 × 100 mm)	✓	✓	1 ks
DP-KP-KAR	Kabelový vstup zakrytý kartáčem pro řadu iSEVEN a Premium (otvor 300 × 100 mm)	✓	✓	1 ks
DP-KP-KAR3	Kabelový vstup 150 × 56 mm zakrytý kartáčem pro řadu RUN, RUD, REN	✓	–	1 ks
DP-KP-KAR4	Kabelový vstup, dvě vrstvy kartáčů (otvor 300 × 100 mm)	✓	✓	1 ks
DP-KP-KAR4-D	Kabelový vstup, dvě vrstvy kartáčů, dělená verze (otvor 300 × 100 mm)	✓	✓	1 ks
DP-KP-KAR5	Kabelový vstup 300 × 50 mm, zakrytý kartáčem	✓	✓	1 ks
DP-KP-KAR6	Protiprachový kartáč pro kabelový vstup 500 × 110 mm (pro Ri7/RM7), dva kusy kartáčů a dva gumové lemy kabelového vstupu	–	✓	1 ks
DP-KP-KAR7	Posuvný kryt kabelového vstupu 300 × 100 mm	✓	✓	1 ks
DP-KP-KAR9	Kabelový vstup s kulatou hranou chránící kabely, pro otvor 300 × 100 mm	✓	✓	1 ks
DP-KP-RB4	Průměr kabelového vstupu 100 mm (4"), zakrytý kartáčem	–	✓	1 ks
DP-KP-RP4	Průměr kabelového vstupu 100 mm (4"), plastový	–	✓	1 ks
DP-KP-KAR-A	Kabelový vstup pro dvojitou podlahu, dvě vrstvy kartáčů (otvor 410 × 215 mm)	✓	✓	1 ks

The image shows a server room with several server racks. The racks are open, revealing internal components like fans and cables. The scene is bathed in a blue light, and there are large cooling fans mounted on the ceiling. The text is overlaid in a bold, blue, sans-serif font.

CÍLE

CHLAZENÍ

A ŘÍZENÍ

TOKU

VZDUCHU

5

CÍLENÉ CHLAZENÍ A ŘÍZENÍ TOKU VZDUCHU

Chladicí jednotky CoolTeg Plus	93
CoolTeg Plus CW	94
CoolTeg Plus CW30	95
CoolTeg Plus CW30 Super C	96
CoolTeg Plus CW60	97
CoolTeg Plus DX	98
CoolTeg Plus DXSmall	99
CoolTeg Plus DX30	100
CoolTeg Plus XC	104
CoolTeg Plus XC30	105
CoolTeg Plus XC40	106
CoolTeg Plus DF	108
Chladicí jednotky CoolTop CW	112
Chladicí jednotky CoolTop DX	114
Sálové chladicí systémy CRAC	121
Ventilační jednotky	123
Uzavřená ulička	125
Posuvné dveře a zasklepné panely pro uzavřené uličky	126
Střešní panely pro uzavřené uličky	127
Střešní panel s elektronickým ovládním	127
Studená ulička – střešní řešení pro CoolTop jednotky	128
Horká ulička – střešní řešení pro CoolTop jednotky	128
Zasklepné panely do uzavřených uliček	129
Produkty řízení toku vzduchu	130
19" zasklepnací panely a zasklepnací panely s rychloupínacími šrouby, separační rám, 19" průchozí panel	130
Deflektor proudění vzduchu, komín, 19" průchozí panely s kartáčem, zásuvné boční panely RF1	131
Chladicí jednotky CoolSpot	132
CoolSpot CW	133
CoolSpot DX	135
Chladicí jednotky CoolSeven	137
Kondenzační jednotky CoolOut	140

Srovnání	CoolTeg Plus				CoolTop		CoolSeven	CoolRAC		
	CW	DX	XC	DF	CW	DX		CW	XC	DF
Instalace										
Mezi IT rozvaděče	✓	✓	✓	✓	-	-	-	-	-	-
Na střechu IT rozvaděčů	-	-	-	-	✓	✓	-	-	-	-
Přímo v 19" rozvaděči	-	-	-	-	-	-	✓	-	-	-
Dále od IT rozvaděčů	-	-	-	-	-	-	-	✓	✓	✓
Chladicí médium										
Voda/glykol	✓	-	-	-	✓	-	-	✓	-	-
R410A	-	✓	✓	-	-	✓	✓	-	✓	-
R410A + voda/glykol	-	-	-	✓	-	-	-	-	-	✓
Aplikace										
Menší	✓	✓	✓	✓	✓	✓	✓	-	-	-
Střední	✓	-	✓	✓	✓	✓	-	✓	✓	✓
Větší	-	-	-	-	-	-	-	✓	✓	✓
Zabraná podlahová plocha										
Žádná	-	-	-	-	✓	✓	✓	-	-	-
Malá	✓	✓	✓	✓	-	-	-	-	-	-
Střední	-	-	-	-	-	-	-	✓	✓	✓
Nominální chladicí výkon Při podmínkách: teplota vzduchu v teplé zóně 35 °C, teplota vody 6/12 °C (u CW jednotek), bez kondenzace.										
7-19 kW	-	DXSmall DX30	-	-	-	-	CoolSeven	-	-	-
20-39 kW	CW30 CW30 SuperC	DX30	XC30	DF	CoolTop2	CoolTop2 CoolTop3	-	-	-	-
40-100 kW	CW60	-	XC40	-	CoolTop3	CoolTop2 CoolTop3	-	CoolRAC CW CoolRAC XC CoolRAC DF		
Vhodné pro										
Menší aplikace – např. Modulární uzavř. ulička	-	✓	-	✓	-	-	✓	-	-	-
Vysoké venkovní teploty	-	-	✓	-	-	-	✓	-	✓	-
Chladicí systém se zdrojem studené vody	✓	-	-	-	✓	-	-	✓	-	-
Žádná voda v DC	-	✓	✓	-	-	✓	-	-	✓	-
Free-cooling	✓	-	-	✓	✓	-	-	✓	-	✓

CHLADICÍ JEDNOTKY COOLTEG PLUS



➤ Zařízení **CoolTeg Plus** reprezentuje skupinu jednotek přesného chlazení speciálně navržených pro snadnou integraci mezi IT rozvaděče. Tyto klimatizační jednotky – s různými principy chlazení, rozměry a výkony – jsou hlavní produktovou řadou společnosti CONTEG pro efektivní cílené chlazení od serveroven po velká datová centra.

HLAVNÍ VÝHODY

- Malá zabraná podlahová plocha
- Přívod ochlazeného vzduchu přímo do rozvaděče
- K distribuci vzduchu není potřebná dvojitá podlaha
- Velmi nízká spotřeba energie díky EC ventilátorům a řídicímu softwaru
- Uživatelsky přívětivý a moderní řídicí systém
- Flexibilita prostorového uspořádání
- Dokonalá kompatibilita s IT rozvaděči CONTEG
- Široká nabídka příslušenství

VHODNÉ PRO

- Otevřenou uličku
- Uzavřenou studenou uličku
- Uzavřenou horkou uličku
- Uzavřený modulární systém – vysoce kapacitní chladicí systém, kde vzduch cirkuluje uvnitř rozvaděče a žádné teplo není uvolňováno do okolí

BARVA:  RAL 9005  RAL 7035

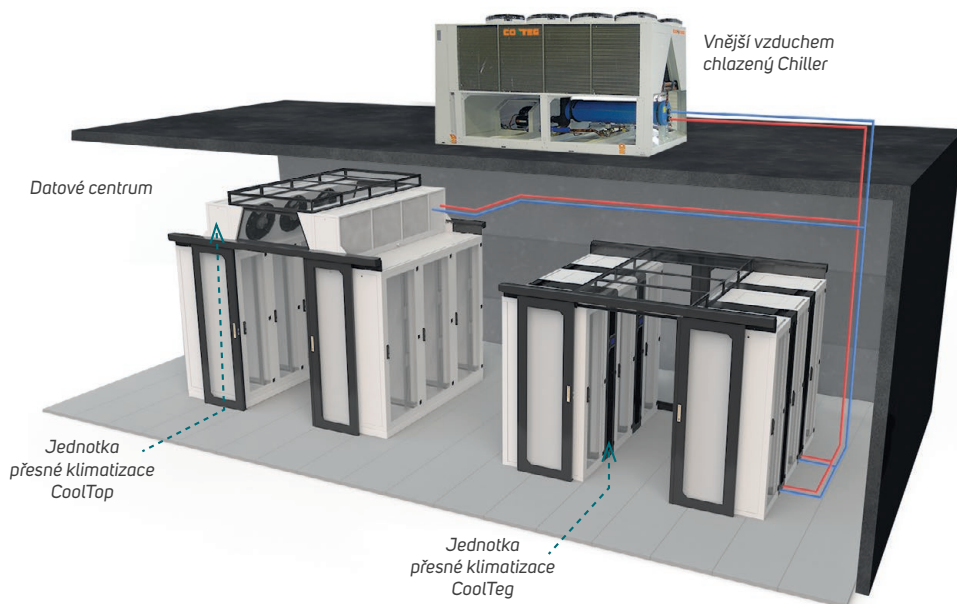

POPIS

- Radiální ventilátory s EC motory pro nejnižší spotřebu energie a přesné řízení proudění vzduchu k serverům
- Vysoce účinné výměníky tepla z mědi a hliníku; vhodné i pro systémy s volným chlazením
- Regulátor se speciálním softwarem CONTEG, který vychází z dlouhodobé zkušenosti s datovými centry po celém světě
- Barevný dotykový displej 4,3" pro uživatelsky přívětivou komunikaci
- Jeden displej ovládající až 16 jednotek v jedné skupině
- Nezávislé řízení jednotek, stejně jako funkce řízení skupiny CoolTeg pro celou řadu rozvaděčů
- Široké možnosti nastavení přizpůsobují výkonnost podle specifického projektu.
- Komunikace prostřednictvím protokolu TCP/IP (standardně)
- Komunikace protokolem ModBUS a dálková správa z libovolného počítače připojeného k internetu (prostřednictvím integrovaného webového serveru)
- K dispozici jsou i jiné protokoly
- Snímače vlhkosti ve studených i horkých zónách
- Režim zvlhčování i odvlhčování v každé jednotce
- Čtyři snímače teploty na jednotku
- Čtyři chladicí systémy:
 1. CW – systém s chlazenou vodou
 2. DX – systém s přímým výparem a kompresorem (ve vnější jednotce)
 3. XC – systém s přímým výparem a kompresorem (v jednotce CoolTeg)
 4. DF – Dual Fluid systém

COOLTEG PLUS CW



CoolTeg Plus CW30



CoolTeg Plus CW60

➤ Mezi-rozvaděčové chladicí jednotky **CoolTeg Plus CW** chlazené vodou jsou navrženy pro připojení k libovolnému systému s chladiči, které dodávají studenou vodu.

HLAVNÍ VÝHODY

- Prakticky neomezený počet vnitřních jednotek na jednom hydraulickém okruhu
- Free-cooling, systém volného chlazení šetří značnou část energie
- Různé typy chladičů splňují veškeré požadavky (venkovní úroveň hluku, extrémní teploty prostředí atd.)
- Variabilní teplota vody během roku. Přizpůsobením teploty vody podle okolní teploty vzduchu lze dosáhnout velké úspory energie.
- Lze využívat teplotu vody mezi 6 °C a 30 °C

BARVA:  RAL 9005  RAL 7035

CoolTeg Plus CW				
		CW30	CW30 Super C	CW60
Kód vnitřní jednotky	Jednotka	AC-TCW-42-30/XX-XXX	AC-TCW-42-30/XX-XXX	AC-TCW-42-60/XX-XXX
Připojená vnější jednotka		Systém s chlazenou vodou (Chiller)		
Základní údaje				
Chladicí systém	-	Chlazená voda		
Architektura ¹	-	Otevřená nebo uzavřená	Otevřená nebo uzavřená	Otevřená
Nominální chladicí výkon ²	kW	28,5	38,5	61,0
Nominální čistý chladicí výkon ³	kW	27,5	36,0	58,1
Napájení	V/f/Hz	230/1/50-60		400/3/50-60
Provozní proud	A	6,2	10,8	4,2
Maximální proud	A	7,2	11,8	5,2
Nominální příkon	W	850	2 450	3 000
Nominální průtok vzduchu ⁴	m ³ /h	4 000	6 000	10 500
Počet ventilátorů	ks	5	5	3
Technologie motoru ventilátoru	-	EC		
Průtok vody	l/h	3 900	5 500	8 800
Třída filtru ⁵	-	G4		
Rozměry				
Výška ⁶	mm (U)	1 978 (42U), 2 111 (45U), 2 245 (48U)		
Šířka	mm	300	300	600
Hloubka ⁷	mm	1 000 nebo 1 200		
Hmotnost – hloubka 1 000 mm, výška 42/45/48U	kg	163/168/173	164/169/174	248/256/264
Hmotnost – hloubka 1 200 mm, výška 42/45/48U	kg	173/179/185	174/180/186	260/270/280
Připojení potrubí				
Průměr a typ přívodního potrubí	-	5/4" vnitřní závit	5/4" vnitřní závit	6/4" vnitřní závit
Průměr a typ vratného potrubí	-	5/4" vnitřní závit	5/4" vnitřní závit	6/4" vnitřní závit

¹Jednotky CoolTeg mohou být použity nezávisle (v řadě rozvaděčů) nebo integrovány do uzavřeného modulárního systému (MCL) – systémy uzavřené architektury rozvaděčů a chladicích jednotek. Kód se mění dle objednávací matice.
²Chladicí výkon mění regulátor; nominální chladicí výkon se vypočítává při teplotě horkého zpětného vzduchu 35 °C bez kondenzace (povrchová teplota výměníku je nad teplotou rosného bodu), tepl. chlazené vody 6/12 °C, čisté filtry.
³Nominální čistý chladicí výkon je chladicí výkon snížený o tepelnou zátěž ventilátorů – skutečný chladicí výkon jednotky, který je k dispozici pro IT zařízení. ⁴Průtok vzduchu mění regulátor; nominální průtok vzduchu odpovídá jmenovitému chladicímu výkonu. ⁵Jednotky v architektuře uzavřeného modulárního systému (MCL) se dodávají bez filtrů. ⁶Bez podstavce nebo přepravního vozíku. ⁷Jednotky pro architekturu uzavřeného modulárního systému (MCL) jsou k dispozici pouze v hloubce 1 200 mm.

VODOU CHLAZENÁ CHLADICÍ JEDNOTKA

COOLTEG PLUS CW30



CoolTeg Plus CW30

➤ Mezi-rozvaděčová chladicí jednotka **CoolTeg Plus CW30** chlazená vodou je navržena pro připojení k libovolnému systému s chladicí, které dodávají studenou vodu.

HLAVNÍ VÝHODY

- Prakticky neomezený počet vnitřních jednotek na jednom hydraulickém okruhu
- Free-cooling, systém volného chlazení šetří značnou část energie
- Různé typy chladiců splňují veškeré požadavky (venkovní úroveň hluku, extrémní teploty prostředí atd.)
- Variabilní teplota vody během roku. Přizpůsobením teploty vody podle okolní teploty vzduchu lze dosáhnout velké úspory energie.
- Lze využívat teplotu vody mezi 6 °C a 30 °C

BARVA: RAL 9005 RAL 7035

CoolTeg Plus CW30		
Kód vnitřní jednotky	Jednotka	AC-TCW-42-30/XX-XXX
Připojená vnější jednotka		Systém s chlazenou vodou (Chiller)
Základní údaje		
Chladicí systém	-	Chlazená voda
Architektura ¹	-	Otevřená nebo uzavřená
Nominální chladicí výkon ²	kW	28,5
Nominální čistý chladicí výkon ³	kW	27,5
Napájení	V/f/Hz	230/1/50-60
Provozní proud	A	6,2
Maximální proud	A	7,2
Nominální příkon	W	850
Nominální průtok vzduchu ⁴	m ³ /h	4 000
Počet ventilátorů	ks	5
Technologie motoru ventilátoru	-	EC
Průtok vody	l/h	3 900
Třída filtru ⁵	-	G4
Rozměry		
Výška ⁶	mm (U)	1 978 (42U), 2 111 (45U), 2 245 (48U)
Šířka	mm	300
Hloubka ⁷	mm	1 000 nebo 1 200
Hmotnost – hloubka 1 000 mm, výška 42/45/48U	kg	163/168/173
Hmotnost – hloubka 1 200 mm, výška 42/45/48U	kg	173/179/185
Připojení potrubí		
Průměr a typ přírodního potrubí	-	5/4" vnitřní závit
Průměr a typ vratného potrubí	-	5/4" vnitřní závit

¹ Jednotky CoolTeg mohou být použity nezávisle (v řadě rozvaděčů) nebo integrovány do uzavřeného modulárního systému (MCL) – systémy uzavřené architektury rozvaděčů a chladicích jednotek. Kód se mění dle objednávací matice.

² Chladicí výkon mění regulátor; nominální chladicí výkon se vypočítává při teplotě horkého zpětného vzduchu 35 °C bez kondenzace (povrchová teplota výměníku je nad teplotou rosného bodu), tepl. chlazené vody 6/12 °C, čisté filtry.

³ Nominální čistý chladicí výkon je chladicí výkon snížený o tepelnou zátěž ventilátorů – skutečný chladicí výkon jednotky, který je k dispozici pro IT zařízení.

⁴ Průtok vzduchu mění regulátor; nominální průtok vzduchu odpovídá jmenovitému chladicímu výkonu.

⁵ Jednotky v architektuře uzavřeného modulárního systému (MCL) se dodávají bez filtrů.

⁶ Bez podstavce nebo přepravního vozíku.

⁷ Jednotky pro architekturu uzavřeného modulárního systému (MCL) jsou k dispozici pouze v hloubce 1 200 mm.

COOLTEG PLUS CW30 SUPER C



CoolTeg Plus CW30 Super C

➤ Mezi-rozvaděčová chladicí jednotka **CoolTeg Plus CW30 Super C** chlazená vodou je navržena pro připojení k libovolnému systému s chladicí, které dodávají studenou vodu.

HLAVNÍ VÝHODY

- Prakticky neomezený počet vnitřních jednotek na jednom hydraulickém okruhu
- Free-cooling, systém volného chlazení šetří značnou část energie
- Různé typy chladiců splňují veškeré požadavky (venkovní úroveň hluku, extrémní teploty prostředí atd.)
- Variabilní teplota vody během roku. Přizpůsobením teploty vody podle okolní teploty vzduchu lze dosáhnout velké úspory energie.
- Lze využívat teplotu vody mezi 6 °C a 30 °C

BARVA:  RAL 9005  RAL 7035

CoolTeg Plus CW30 Super C		
Kód vnitřní jednotky	Jednotka	AC-TCW-42-30/XX-XXX
Připojená vnější jednotka		Systém s chlazenou vodou (Chiller)
Základní údaje		
Chladicí systém	–	Chlazená voda
Architektura ¹	–	Otevřená nebo uzavřená
Nominální chladicí výkon ²	kW	38,5
Nominální čistý chladicí výkon ³	kW	36,0
Napájení	V/f/Hz	230/1/50-60
Provozní proud	A	10,8
Maximální proud	A	11,8
Nominální příkon	W	2 450
Nominální průtok vzduchu ⁴	m ³ /h	6 000
Počet ventilátorů	ks	5
Technologie motoru ventilátoru	–	EC
Průtok vody	l/h	5 500
Třída filtru ⁵	–	G4
Rozměry		
Výška ⁶	mm (U)	1 978 (42U), 2 111 (45U), 2 245 (48U)
Šířka	mm	300
Hloubka ⁷	mm	1 000 nebo 1 200
Hmotnost – hloubka 1 000 mm, výška 42/45/48U	kg	164/169/174
Hmotnost – hloubka 1 200 mm, výška 42/45/48U	kg	174/180/186
Připojení potrubí		
Průměr a typ přírodního potrubí	–	5/4" vnitřní závit
Průměr a typ vratného potrubí	–	5/4" vnitřní závit

¹ Jednotky CoolTeg mohou být použity nezávisle (v řadě rozvaděčů) nebo integrovány do uzavřeného modulárního systému (MCL) – systémy uzavřené architektury rozvaděčů a chladicích jednotek. Kód se mění dle objednávací matice.

² Chladicí výkon mění regulátor; nominální chladicí výkon se vypočítává při teplotě horkého zpětného vzduchu 35 °C bez kondenzace (povrchová teplota výměníku je nad teplotou rosného bodu), tepl. chlazené vody 6/12 °C, čisté filtry.

³ Nominální čistý chladicí výkon je chladicí výkon snížený o tepelnou zátěž ventilátorů – skutečný chladicí výkon jednotky, který je k dispozici pro IT zařízení.

⁴ Průtok vzduchu mění regulátor; nominální průtok vzduchu odpovídá jmenovitému chladicímu výkonu.

⁵ Jednotky v architektuře uzavřeného modulárního systému (MCL) se dodávají bez filtrů.

⁶ Bez podstavce nebo přepravního vozíku.

⁷ Jednotky pro architekturu uzavřeného modulárního systému (MCL) jsou k dispozici pouze v hloubce 1 200 mm.

VODOU CHLAZENÁ CHLADICÍ JEDNOTKA

COOLTEG PLUS CW60



CoolTeg Plus CW60

➤ Mezi-rozvaděčová chladicí jednotka **CoolTeg Plus CW60** chlazená vodou je navržena pro připojení k libovolnému systému s chladicí, které dodávají studenou vodu.

HLAVNÍ VÝHODY

- Prakticky neomezený počet vnitřních jednotek na jednom hydraulickém okruhu
- Free-cooling, systém volného chlazení šetří značnou část energie
- Různé typy chladiců splňují veškeré požadavky (venkovní úroveň hluku, extrémní teploty prostředí atd.)
- Variabilní teplota vody během roku. Přizpůsobením teploty vody podle okolní teploty vzduchu lze dosáhnout velké úspory energie.
- Lze využívat teplotu vody mezi 6 °C a 30 °C

BARVA:  RAL 9005  RAL 7035

CoolTeg Plus CW60		
Kód vnitřní jednotky	Jednotka	AC-TCW-42-60/XX-XXX
Připojená vnější jednotka		Systém s chlazenou vodou (Chiller)
Základní údaje		
Chladicí systém	–	Chlazená voda
Architektura ¹	–	Otevřená
Nominální chladicí výkon ²	kW	61,0
Nominální čistý chladicí výkon ³	kW	58,1
Napájení	V/f/Hz	400/3/50-60
Provozní proud	A	4,2
Maximální proud	A	5,2
Nominální příkon	W	3 000
Nominální průtok vzduchu ⁴	m ³ /h	10 500
Počet ventilátorů	ks	3
Technologie motoru ventilátoru	–	EC
Průtok vody	l/h	8 800
Třída filtru ⁵	–	G4
Rozměry		
Výška ⁶	mm (U)	1 978 (42U), 2 111 (45U), 2 245 (48U)
Šířka	mm	600
Hloubka ⁷	mm	1 000 nebo 1 200
Hmotnost – hloubka 1 000 mm, výška 42/45/48U	kg	248/256/264
Hmotnost – hloubka 1 200 mm, výška 42/45/48U	kg	260/270/280
Připojení potrubí		
Průměr a typ přírodního potrubí	–	6/4" vnitřní závit
Průměr a typ vratného potrubí	–	6/4" vnitřní závit

¹ Jednotky CoolTeg mohou být použity nezávisle (v řadě rozvaděčů) nebo integrovány do uzavřeného modulárního systému (MCL) – systémy uzavřené architektury rozvaděčů a chladicích jednotek. Kód se mění dle objednávací matice.

² Chladicí výkon mění regulátor; nominální chladicí výkon se vypočítává při teplotě horkého zpětného vzduchu 35 °C bez kondenzace (povrchová teplota výměníku je nad teplotou rosného bodu), tepl. chlazené vody 6/12 °C, čisté filtry.

³ Nominální čistý chladicí výkon je chladicí výkon snížený o tepelnou zátěž ventilátorů – skutečný chladicí výkon jednotky, který je k dispozici pro IT zařízení.

⁴ Průtok vzduchu mění regulátor; nominální průtok vzduchu odpovídá jmenovitému chladicímu výkonu.

⁵ Jednotky v architektuře uzavřeného modulárního systému (MCL) se dodávají bez filtrů.

⁶ Bez podstavce nebo přepravního vozíku.

⁷ Jednotky pro architekturu uzavřeného modulárního systému (MCL) jsou k dispozici pouze v hloubce 1 200 mm.

COOLTEG PLUS DX



CoolTeg Plus DXSmall



CoolTeg Plus DX30

➤ Mezi-rozvaděčové chladicí jednotky **CoolTeg Plus DX** fungují na principu přímého výparu s chladivem cirkulujícím mezi jednou vnitřní a jednou vnější jednotkou (vybavenou kompresorem).

HLAVNÍ VÝHODY

- V datovém centru není voda
- Nezávislé systémy vnitřních a vnějších jednotek zajišťují 100% redundanci
- Snadná instalace a další rozšíření kapacity
- Chladivo R410A
- Plynulá regulace chladicího výkonu od 30 do 100 %

BARVA: RAL 9005 RAL 7035

CoolTeg Plus DX					
		DXSmall	DX30		
Kód vnitřní jednotky	Jednotka	AC-TDS-42-30/ XX-XXX	AC-TDX-42-30/ XX-XXX	AC-TDX-42-30/ XX-XXX	AC-TDX-42-30/ XX-XXX
Kód připojené vnější jednotky		AC-ODX-07- -XXXXXXX nebo AC-PUHZ- -ZRP71V	AC-PUHZ- -ZRP125Y	AC-PUHZ- -ZRP200Y	AC-ODX-25- -XXXXXXX nebo AC-PUHZ- -ZRP250Y
Základní údaje					
Chladicí systém	-	Přímý výpar			
Architektura ¹	-	Otevřená nebo uzavřená			
Nominální chladicí výkon ²	kW	8,1 ¹⁰ /7,0	12,1	19,7	26 ¹⁰ /22,8
Nominální čistý chladicí výkon ³	kW	7,9 ¹⁰ /6,8	11,2	18,8	25,1 ¹⁰ /21,9
Napájení ⁴	V/f/Hz	230/1/50-60			
Provozní proud	A	3,8	6,2	6,2	6,2
Maximální proud	A	4,8	7,2	7,2	7,2
Nominální příkon	W	510	850	850	850
Nominální průtok vzduchu ⁵	m ³ /h	2100	4000	4000	4000
Počet ventilátorů	ks	3	5		
Technologie motoru ventilátoru	-	EC			
Typ chladiva	-	R410A			
Třída filtru ⁶	-	G4			
Rozměry					
Výška ⁷	mm (U)	1978 (42U), 2111 (45U), 2245 (48U)			
Šířka	mm	300			
Hloubka ⁸	mm	1000 nebo 1200			
Hmotnost – hloubka 1000 mm, výška 42/45/48U	kg	153/158/163	163/168/173		
Hmotnost – hloubka 1200 mm, výška 42/45/48U	kg	163/169/175	173/179/185		
Připojení potrubí					
Průměr a typ přívodního potrubí ⁹	mm	16	16		
Průměr a typ vratného potrubí ⁹	mm	16	22		

¹ Jednotky CoolTeg mohou být použity nezávisle (v řadě rozvaděčů) nebo integrovány do uzavřeného modulárního systému (MCL) – systémy uzavřené architektury rozvaděčů a chladicích jednotek. Kód se mění dle objednávací matice.

² Chladicí výkon mění regulátor; nominální chladicí výkon se vypočítává při teplotě horkého zpětného vzduchu 35 °C bez kondenzace (povrchová teplota výměníku je nad teplotou rosného bodu), venkovní tepl. +35 °C, čistých filtrech.

³ Nominální čistý chladicí výkon je chladicí výkon snížený o tepelnou zátěž ventilátorů – skutečný chladicí výkon jednotky, který je k dispozici pro IT zařízení. ⁴ Venkovní jednotky AC-PUHZ-ZRP-xx jsou napájeny pouze 50Hz. ⁵ Průtok vzduchu mění regulátor; nominální průtok vzduchu odpovídá jmenovitému chladicímu výkonu. ⁶ Jednotky v architektuře uzavřeného modulárního systému (MCL) se dodávají bez filtrů. ⁷ Bez podstavce nebo přepravního vozíku. ⁸ Jednotky pro architekturu uzavřeného modulárního systému (MCL) jsou k dispozici pouze v hloubce 1200 mm. ⁹ Jedná se pouze o připojovací potrubí. Potrubí navrhnete dle instalačního manuálu venkovní kondenzační jednotky. ¹⁰ Platí při použití venkovní jednotky AC-ODX-XX-XXXXXXX.

COOLTEG PLUS DXSMALL



CoolTeg Plus DXSmall

➤ Mezi-rozvaděčová chladicí jednotka **CoolTeg Plus DXSmall** funguje na principu přímého výparu s chladivem cirkulujícím mezi jednou vnitřní a jednou vnější jednotkou (vybavenou kompresorem).

HLAVNÍ VÝHODY

- V datovém centru není voda
- Nezávislé systémy vnitřních a vnějších jednotek zajišťují 100% redundanci
- Snadná instalace a další rozšíření kapacity
- Chladivo R410A
- Plynulá regulace chladicího výkonu od 30 do 100 %

BARVA:  RAL 9005  RAL 7035

CoolTeg Plus DXSmall		
Kód vnitřní jednotky	Jednotka	AC-TDS-42-30/XX-XXX
Kód připojené vnější jednotky		AC-ODX-07-XXXXXXX nebo AC-PUHZ-ZRP71V
Základní údaje		
Chladicí systém	-	Přímý výpar
Architektura ¹	-	Otevřená nebo uzavřená
Nominální chladicí výkon ²	kW	8,1 ¹⁰ /7,0
Nominální čistý chladicí výkon ³	kW	7,9 ¹⁰ /6,8
Napájení ⁴	V/f/Hz	230/1/50-60
Provozní proud	A	3,8
Maximální proud	A	4,8
Nominální příkon	W	510
Nominální průtok vzduchu ⁵	m ³ /h	2 100
Počet ventilátorů	ks	3
Technologie motoru ventilátoru	-	EC
Typ chladiva	-	R410A
Třída filtru ⁶	-	G4
Rozměry		
Výška ⁷	mm (U)	1 978 (42U), 2 111 (45U), 2 245 (48U)
Šířka	mm	300
Hloubka ⁸	mm	1 000 nebo 1 200
Hmotnost – hloubka 1 000 mm, výška 42/45/48U	kg	153/158/163
Hmotnost – hloubka 1 200 mm, výška 42/45/48U	kg	163/169/175
Připojení potrubí		
Průměr a typ přívodního potrubí ⁹	mm	16
Průměr a typ vratného potrubí ⁹	mm	16

¹ Jednotky CoolTeg mohou být použity nezávisle (v řadě rozvaděčů) nebo integrovány do uzavřeného modulárního systému (MCL) – systémy uzavřené architektury rozvaděčů a chladicích jednotek. Kód se mění dle objednávací matice.

² Chladicí výkon mění regulátor; nominální chladicí výkon se vypočítává při teplotě horkého zpětného vzduchu 35 °C bez kondenzace (povrchová teplota výměníku je nad teplotou rosného bodu), venkovní tepl. +35 °C, čistých filtrech.

³ Nominální čistý chladicí výkon je chladicí výkon snížený o tepelnou zátěž ventilátorů – skutečný chladicí výkon jednotky, který je k dispozici pro IT zařízení. ⁴ Venkovní jednotky AC-PUHZ-ZRP-xx jsou napájeny pouze 50Hz. ⁵ Průtok vzduchu mění regulátor; nominální průtok vzduchu odpovídá jmenovitému chladicímu výkonu. ⁶ Jednotky v architektuře uzavřeného modulárního systému (MCL) se dodávají bez filtrů. ⁷ Bez podstavce nebo přepravního vozíku. ⁸ Jednotky pro architekturu uzavřeného modulárního systému (MCL) jsou k dispozici pouze v hloubce 1 200 mm. ⁹ Jedná se pouze o připojovací potrubí. Potrubí navrhnete dle instalačního manuálu venkovní kondenzační jednotky. ¹⁰ Platí při použití venkovní jednotky AC-ODX-07-XXXXXXX.

CHLADICÍ JEDNOTKY S PŘÍMÝM VÝPAREM

COOLTEG PLUS DX30



CoolTeg Plus DX30

➤ Mezi-rozvaděčová chladicí jednotka **CoolTeg Plus DX30** funguje na principu přímého výparu s chladivem cirkulujícím mezi jednou vnitřní a jednou vnější jednotkou (vybavenou kompresorem).

HLAVNÍ VÝHODY

- V datovém centru není voda
- Nezávislé systémy vnitřních a vnějších jednotek zajišťují 100% redundanci
- Snadná instalace a další rozšíření kapacity
- Chladivo R410A
- Plynulá regulace chladicího výkonu od 30 do 100 %

BARVA:  RAL 9005  RAL 7035

CoolTeg Plus DX30				
Kód vnitřní jednotky	Jednotka	AC-TDX-42-30/ XX-XXX	AC-TDX-42-30/ XX-XXX	AC-TDX-42-30/ XX-XXX
Kód připojené vnější jednotky		AC-PUHZ-ZRP125Y	AC-PUHZ-ZRP200Y	AC-ODX-25- XXXXXXX nebo AC-PUHZ-ZRP250Y
Základní údaje				
Chladicí systém	-	Přímý výpar		
Architektura ¹	-	Otevřená nebo uzavřená		
Nominální chladicí výkon ²	kW	12,1	19,7	26 ¹⁰ /22,8
Nominální čistý chladicí výkon ³	kW	11,2	18,8	25,1 ¹⁰ /21,9
Napájení ⁴	V/f/Hz	230/1/50-60		
Provozní proud	A	6,2	6,2	6,2
Maximální proud	A	7,2	7,2	7,2
Nominální příkon	W	850	850	850
Nominální průtok vzduchu ⁵	m ³ /h	4 000	4 000	4 000
Počet ventilátorů	ks	5		
Technologie motoru ventilátoru	-	EC		
Typ chladiva	-	R410A		
Třída filtru ⁶	-	G4		
Rozměry				
Výška ⁷	mm (U)	1978 (42U), 2 111 (45U), 2 245 (48U)		
Šířka	mm	300		
Hloubka ⁸	mm	1 000 nebo 1 200		
Hmotnost – hloubka 1 000 mm, výška 42/45/48U	kg	163/168/173		
Hmotnost – hloubka 1 200 mm, výška 42/45/48U	kg	173/179/185		
Připojení potrubí				
Průměr a typ přívodního potrubí ⁹	mm	16		
Průměr a typ vratného potrubí ⁹	mm	22		

¹Jednotky CoolTeg mohou být použity nezávisle (v řadě rozvaděčů) nebo integrovány do uzavřeného modulárního systému (MCL) – systémy uzavřené architektury rozvaděčů a chladicích jednotek. Kód se mění dle objednávací matice.

²Chladicí výkon mění regulátor; nominální chladicí výkon se vypočítává při teplotě horkého zpětného vzduchu 35 °C bez kondenzace (povrchová teplota výměníku je nad teplotou rosného bodu), venkovní tepl. +35 °C, čistých filtrech.

³Nominální čistý chladicí výkon je chladicí výkon snížený o tepelnou zátěž ventilátorů – skutečný chladicí výkon jednotky, který je k dispozici pro IT zařízení.

⁴Venkovní jednotky AC-PUHZ-ZRP-xx jsou napájeny pouze 50Hz. ⁵Průtok vzduchu mění regulátor; nominální průtok vzduchu odpovídá jmenovitému chladicímu výkonu.

⁶Jednotky v architektuře uzavřeného modulárního systému (MCL) se dodávají bez filtrů.

⁷Bez podstavce nebo přepravního vozíku. ⁸Jednotky pro architekturu uzavřeného modulárního systému (MCL) jsou k dispozici pouze v hloubce 1 200 mm.

⁹Jedná se pouze o připojovací potrubí. Potrubí navrhnete dle instalačního manuálu venkovní kondenzační jednotky.

¹⁰Platí při použití venkovní jednotky AC-ODX-25-XXXXXXX.

KONDENZAČNÍ JEDNOTKY COOLOUT



CoolOut – čelní pohled



CoolOut – zadní pohled

➤ Venkovní kondenzační jednotka **CoolOut** je produkt speciálně navržený pro odvod tepla z datových center. Tato jednotka splňuje velmi vysoké nároky na přesnost, stabilitu a životnost, které jsou v datových centrech nezbytné.

HLAVNÍ VÝHODY

- Pokročilá komunikace a řízení chlazení na základě pokynů z datového centra
- Velmi nízká spotřeba díky kvalitním EC ventilátorům a aktivnímu řízení kondenzačního tlaku
- Invertorově řízený BLDC kompresor
- Vysoký rozsah chladicího výkonu od 11 %
- Dostupné verze pro extrémní okolní teploty
- Robustní rám a opláštění vyrobené z kvalitních nekorodujících materiálů
- Možnost komunikace s monitorovacím systémem (SNMP, Modbus TCP, Modbus RS485)
- Možnost kontroly a sledování provozních parametrů z vnitřní jednotky
- Jednoduchá instalace a provoz
- Možnost vzdáleného servisu, po připojení servisního displeje PGDx
- Speciálně navržené pro přesné chlazení
- Lineární elektronický expanzní ventil

VHODNÉ PRO

- Široké rozpětí okolních podmínek
- Instalace, kde se klade důraz na ekonomický a spolehlivý provoz
- Kompatibilní s jednotkami CONTEG CoolTeg DXSmall, CoolTop DX a CoolSeven

POPIS

- Jednotky CoolOut jsou venkovní kondenzační jednotky určené pro přesné kompresorové chlazení. Tyto jednotky jsou vybaveny invertorově řízeným rotačním DC kompresorem.
- Díky implementované technologii obtoku horkých par (hot gas bypass) je možné řídit chladicí výkon od 11 % celkového

chladicího výkonu, bez ohledu na venkovních podmínkách.

- Použitím speciálně navrženého kondenzátoru, EC ventilátorům a možnosti použití systému dynamického řízení kondenzačního tlaku bylo možné minimalizovat elektrickou spotřebu chladicí jednotky a zároveň hladinu vyzářeného hluku.

- O chod jednotky a správnou funkčnost všech jejích součástí se stará zabudovaný regulátor se speciálním CONTEG SW. Tento regulátor zajišťuje i komunikaci s vnitřní jednotkou na protokolu Fieldbus. Základní hodnoty o chodu venkovní jednotky lze sledovat z vnitřní jednotky.

- Design kondenzační jednotky umožňuje instalaci s fixací do podlahy nebo na stěnu.
- Nastavení a provoz jednotek CoolOut vyniká vysokou uživatelskou jednoduchostí. První spuštění i provoz je velmi snadný.

		AC-ODX-07-XXXXXXX	AC-ODX-07-SXXXXXX	AC-ODX-25-XXXXXXX
Provozní podmínky	°C	-20 až +47 °C	-20 až +55 °C	-20 až +47 °C
Provozní podmínky ⁴	°C	-40 až +47 °C	-	-40 až +47 °C
Regulace výkonu		Plynulá 11 – 100%	Plynulá 11 – 100%	Plynulá 11 – 100%
Nominální chladicí výkon	kW	8,1	8,1	26
Napájení	V/f/Hz	230/1/50-60	230/1/50-60	400/3/50-60
Provozní proud ¹	A	8,84	10,4	11,28
Maximální proud	A	12,8	17,5	17
Nominální příkon ¹	kW	2,03	2,39	8,2
Řízení kompresoru		BLDC Invertor	BLDC Invertor	BLDC Invertor
Regulace chladiva		lineární expanzní ventil	lineární expanzní ventil	lineární expanzní ventil
Objem chladiva R410A ²	kg	0	0	0
Akustický tlak Lp(A) ¹	dBA	44	63	50
Rozměry/hmotnost				
Šířka	mm	1200	1200	1400
Hloubka	mm	400	400	450
Výška ³	mm	996	996	1200
Hmotnost	kg	72	99	130
Připojení potrubí				
Potrubí pro kapalinu (průměr)	mm	12	12	12
Potrubí pro plyn (průměr)	mm	16	16	22
Max. délka potrubí	m	75	75	85
Max. výškový rozdíl	m	50	50	50

¹ Hodnoty při ustáleném 80% výkonu. ² Bez chladiva, doplňuje se na instalaci. ³ Včetně profilu pro připevnění kondenzační jednotky. ⁴ Pokud obsahuje příslušenství winter-kit. Uvedené hodnoty se mohou lišit v závislosti na aktuální inovaci výrobku.



Číslo produktu na vyžádání. Pro více informací kontaktujte prosím naše obchodní nebo technické oddělení na www.conteg.cz/kontakt

KONDEZAČNÍ JEDNOTKY COOLOUT PŘÍSLUŠENSTVÍ

DUÁLNI NAPÁJENÍ

- Elektrický rozvaděč pro dvě napájecí větve.
- S tímto zařízením je možné jednotku napájet ze dvou nezávislých zdrojů.

KOMUNIKAČNÍ KARTA "RS485 BMS"

- Opticky izolovaná karta umožňující komunikaci s jednotkou na protokolu Modbus RTU.



KOMUNIKAČNÍ KARTA „pCO WEB“

- Umožňuje další individuální komunikaci (monitorování a řízení).
- Komunikace prostřednictvím síťových protokolů Ethernet.
- Funkce: webový server, e-mail, FTP, SNMP, BACNet, ModBus TCP/IP a další.



KONDENZAČNÍ JEDNOTKY MITSUBISHI

➤ Chladicí jednotky CoolTeg Plus DX lze připojit k **venkovním kondenzačním jednotkám**, které obsahují veškeré řídicí prvky (kompresor, expanzní ventil, frekvenční měnič). Jednotky jsou osazeny scroll kompresorem, který pracuje s chladivem R410A.



Technické parametry vnějších jednotek s přímým výparem

ZÁKLADNÍ ÚDAJE	Jednotka	AC-PUHZ-ZRP71V	AC-PUHZ-ZRP125Y	AC-PUHZ-ZRP200Y	AC-PUHZ-ZRP250Y
Nominální chladicí výkon	kW	7,1	12,5	19,7	22,8
Napájení	V/f/Hz	230/1/50	400/3/50 ¹	400/3/50	400/3/50
Provozní proud	A	7,63	5,93	7,77	8,28
Maximální proud	A	19	9,5	19	21
Nominální příkon	kW	1,72	3,78	5,46	8,3
Řízení kompresoru	–	Inverter			
Regulace chladiva	–	Lineární expanzní ventil			
Objem chladiva R410A ²	kg	3,5	5,0	7,1	7,7
Rozměry					
Šířka	mm	950	1050	1050	1050
Hloubka	mm	330	330	330	330
Výška	mm	943	1338	1338	1338
Hmotnost	kg	67	126	135	144
Připojení potrubí					
Potrubí pro kapalinu (průměr) ³	mm	10	10	10	10
Potrubí pro plyn (průměr) ³	mm	16	16	25	25
Max. délka potrubí	m	50	70	100	100
Max. výškový rozdíl	m	30	30	30	30
Provozní podmínky	°C	–15 až +46			

¹Vnější kondenzační jednotka AC-PUHZ-ZRP125 vyžaduje napájení: 400 V/3f/50 Hz, k dispozici jsou také jednofázové jednotky. ²Jednotky jsou z výroby naplněny chladivem na délku potrubí 30 m. ³Jedná se pouze o připojovací potrubí. Potrubí navrhnete dle instalačního manuálu venkovní kondenzační jednotky v závislosti na délce potrubí.



CHLADICÍ JEDNOTKY S PŘÍMÝM VÝPAREM A KOMPRESOREM UVNITŘ

COOLTEG PLUS XC



CoolTeg Plus XC30





CoolTeg Plus XC40

➤ Mezi-rozvadčové chladicí jednotky **CoolTeg Plus XC** jsou založeny na principu přímého výparu. Kompresor je integrován do vnitřní jednotky, která je připojena ke svému vnějšímu kondenzátoru.

HLAVNÍ VÝHODY

- Chladicí výkon 22 – 42 kW
- Rozsah provozních teplot –40 až 55 °C
- Velmi vysoká energetická účinnost a plynulá regulace výkonu
- V datovém centru není třeba vodní potrubí
- Kompresor je bezpečně umístěn uvnitř datového centra
- Nízká hlučnost vnější jednotky
- Chladivo R410A

BARVA:  RAL 9005  RAL 7035

CoolTeg Plus XC			
		XC30	XC40
Kód vnitřní jednotky	Jednotka	AC-TXC-42-30/XX-XXX	AC-TXC-42-40/XX-XXX
Připojená vnější jednotka		AC-CONDx-xx-xx	AC-CONDx-xx-xx
Základní údaje			
Chladicí systém	-	Přímý výpar	
Architektura ¹	-	Otevřená nebo uzavřená	
Nominální chladicí výkon ²	kW	21,5	42,2
Nominální čistý chladicí výkon ³	kW	20,7	39,1
Napájení	V/f/Hz	400/3/50-60	
Provozní proud	A	?	22,7
Maximální proud	A	?	25,3
Spotřeba ventilátoru (maximální)	kW	0,85	3,1
Spotřeba kompresoru ⁴	kW	5,45	12,3
Nominální průtok vzduchu ⁵	m ³ /h	4 000	9 000
Počet radiálních ventilátorů	ks	5	3
Technologie motoru ventilátoru	-	EC	
Typ chladiva	-	R410A	
Třída filtru ⁶		G4	
Rozměry			
Výška	mm (U)	1978 (42U), 2 111 (45U), 2 245 (48U)	
Šířka	mm	300	400
Hloubka ⁷	mm	1 000 nebo 1 200	
Hmotnost – hloubka 1 000 mm, výška 42/45/48U	kg	194/199/204	262/270/278
Hmotnost – hloubka 1 200 mm, výška 42/45/48U	kg	204/209/214	274/284/294
Rozměr připojení			
Průměr potrubí – pro kapalinu	mm	12	16
Průměr potrubí – pro plyn	mm	16	22

¹Jednotky CoolTeg Plus mohou být použity nezávisle (v řadě rozvaděčů) nebo integrovány do uzavřeného modulárního systému (MCL) – systémy uzavřené architektury rozvaděčů a chladicích jednotek. Typ vnitřní jednotky se mění podle objednacích matic. ²Chladicí výkon mění regulátor. Nominální chladicí výkon se vypočítává při vnitřní teplotě horkého vzduchu 35 °C bez kondenzace (povrchová teplota výměníku je nad teplotou rosného bodu), venkovní tepl. +35 °C (kondenzační teplota 45 °C), čistých filtrech. ³Čistý užitečný chladicí výkon je celkový chladicí výkon snížený o tepelnou zátěž ventilátorů. Užitečný chladicí výkon jednotky. ⁴Spotřeba kompresoru při kondenzační teplotě 45 °C a vypařovací teplotě 10 °C. ⁵Průtok vzduchu mění automaticky regulátor. Nominální průtok vzduchu odpovídá jmenovitému chladicímu výkonu. ⁶Jednotky v architektuře uzavřeného modulárního systému (MCL) se dodávají bez filtrů (standardně). ⁷Jednotky v architektuře uzavřeného modulárního systému (MCL) jsou k dispozici pouze v hloubce 1 200 mm.

CHLADICÍ JEDNOTKA S PŘÍMÝM VÝPAREM A KOMPRESOREM UVNITŘ

COOLTEG PLUS XC30



CoolTeg Plus XC30

POPIS

- Duální rotační kompresor
- BLDC kompresor
- Elektronický expanzní ventil a pokročilá logika řízení
- Nízké vibrace
- Bezpečnostní spínače nízkého a vysokého tlaku
- Ventily chladiva pro snadnou údržbu
- Vzdálenost mezi vnitřní a vnější jednotkou až 60 m

➤ Mezi-rozvaděčová chladicí jednotka **CoolTeg Plus XC** je založena na principu přímého výparu. Kompresor je integrován do vnitřní jednotky, která je připojena ke svému vnějšímu kondenzátoru.

HLAVNÍ VÝHODY

- Chladicí výkon 22 kW
- Rozsah provozních teplot –40 až 55 °C
- Regulace výkonu 10 – 100 %
- V datovém centru není třeba vodní potrubí
- Kompresor je bezpečně umístěn uvnitř datového centra
- Nízká hlučnost vnější jednotky
- Chladivo R410A

BARVA: RAL 9005 RAL 7035

CoolTeg Plus XC30		
Kód vnitřní jednotky	Jednotka	AC-TXC-42-30/XX-XXX
Připojená vnější jednotka		AC-CONDx-xx-xx
Základní údaje		
Chladicí systém	-	Přímý výpar
Architektura ¹	-	Otevřená nebo uzavřená
Nominální chladicí výkon ²	kW	21,5
Nominální čistý chladicí výkon ³	kW	20,7
Napájení	V/f/Hz	400/3/50-60
Provozní proud	A	?
Maximální proud	A	?
Spotřeba ventilátoru (maximální)	kW	0,85
Spotřeba kompresoru ⁴	kW	5,45
Nominální průtok vzduchu ⁵	m ³ /h	4 000
Počet radiálních ventilátorů	ks	5
Technologie motoru ventilátoru	-	EC
Typ chladiva	-	R410A
Třída filtru ⁶		G4
Rozměry		
Výška	mm (U)	1978 (42U), 2 111 (45U), 2 245 (48U)
Šířka	mm	300
Hloubka ⁷	mm	1 000 nebo 1 200
Hmotnost – hloubka 1 000 mm, výška 42/45/48U	kg	194/199/204
Hmotnost – hloubka 1 200 mm, výška 42/45/48U	kg	204/209/214
Rozměr připojení		
Průměr potrubí – pro kapalinu	mm	12
Průměr potrubí – pro plyn	mm	16

¹Jednotky CoolTeg Plus mohou být použity nezávisle (v řadě rozvaděčů) nebo integrovány do uzavřeného modulárního systému (MCL) – systémy uzavřené architektury rozvaděčů a chladicích jednotek. Typ vnitřní jednotky se mění podle objednávací matice. ²Chladicí výkon mění regulátor. Nominální chladicí výkon se vypočítává při vnitřní teplotě horkého vzduchu 35 °C bez kondenzace (povrchová teplota výměníku je nad teplotou rosného bodu), venkovní tepl. +35 °C (kondenzační teplota 45 °C), čistých filtrech. ³Čistý užitečný chladicí výkon je celkový chladicí výkon snížený o tepelnou zátěž ventilátorů. Užitečný chladicí výkon jednotky. ⁴Spotřeba kompresoru při kondenzační teplotě 45 °C a vypařovací teplotě 10 °C. ⁵Průtok vzduchu mění automaticky regulátor. Nominální průtok vzduchu odpovídá jmenovitému chladicímu výkonu. ⁶Jednotky v architektuře uzavřeného modulárního systému (MCL) se dodávají bez filtrů (standardně). ⁷Jednotky v architektuře uzavřeného modulárního systému (MCL) jsou k dispozici pouze v hloubce 1 200 mm.

CHLADICÍ JEDNOTKA S PŘÍMÝM VÝPAREM A KOMPRESOREM UVNITŘ

COOLTEG PLUS XC40



CoolTeg Plus XC40

➤ Mezi-rozvadčová chladicí jednotka **CoolTeg Plus XC** je založena na principu přímého výparu. Kompresor je integrován do vnitřní jednotky, která je připojena ke svému vnějšímu kondenzátoru.

HLAVNÍ VÝHODY

- Chladicí výkon 42 kW
- Rozsah provozních teplot –40 až 55 °C
- Velmi vysoká energetická účinnost a plynulá regulace výkonu
- V datovém centru není třeba vodní potrubí
- Kompresor je bezpečně umístěn uvnitř datového centra
- Nízká hlučnost vnější jednotky
- Automatické řízení hladiny oleje
- Chladivo R410A

BARVA: RAL 9005 RAL 7035

CoolTeg Plus XC40

Kód vnitřní jednotky	Jednotka	AC-TXC-42-40/XX-XXX
Připojená vnější jednotka		AC-CONDx-xx-xx
Základní údaje		
Chladicí systém	-	Přímý výpar
Architektura ¹	-	Otevřená nebo uzavřená
Nominální chladicí výkon ²	kW	42,2
Nominální čistý chladicí výkon ³	kW	39,1
Napájení	V/f/Hz	400/3/50-60
Provozní proud	A	22,7
Maximální proud	A	25,3
Spotřeba ventilátoru (maximální)	kW	3,1
Spotřeba kompresoru (maximální)	kW	12,3
Nominální průtok vzduchu ⁴	m ³ /h	9 000
Počet radiálních ventilátorů	ks	3
Technologie motoru ventilátoru	-	EC
Typ chladiva	-	R410A
Třída filtru ⁵		G4
Rozměry		
Výška	mm (U)	1 978 (42U), 2 111 (45U), 2 245 (48U)
Šířka	mm	400
Hloubka ⁶	mm	1 000 nebo 1 200
Hmotnost – hloubka 1 000 mm, výška 42/45/48U	kg	262/270/278
Hmotnost – hloubka 1 200 mm, výška 42/45/48U	kg	274/284/294
Rozměr připojení		
Průměr potrubí – pro kapalinu	mm	16
Průměr potrubí – pro plyn	mm	22

POPIS

- V současnosti nejúčinnější kompresor
- Inverterm řízený kompresor vestavěný do vnitřní jednotky
- Chladivo R410A
- Elektronický expanzní ventil a pokročilá logika řízení
- Plynulá regulace výkonu od 20 do 100 %
- Odlučovač oleje a Trax-oil uvnitř
- Bezpečnostní spínače nízkého a vysokého tlaku
- Ventily chladiva pro snadnou údržbu
- Provoz při venkovních teplotách mezi –40 °C a +55 °C
- Vzdálenost mezi vnitřní a vnější jednotkou až 60 m

¹ Jednotky CoolTeg Plus mohou být použity nezávisle (v řadě rozvaděčů) nebo integrovány do uzavřeného modulárního systému (MCL) – systémy uzavřené architektury rozvaděčů a chladicích jednotek. Typ vnitřní jednotky se mění podle objednacích matic. ² Chladicí výkon mění regulátor. Nominální chladicí výkon se vypočítává při vnitřní teplotě horkého vzduchu 35 °C bez kondenzace (povrchová teplota výměníku je nad teplotou rosného bodu), venkovní teplota +35 °C (kondenzační teplota 45 °C), čistých filtrech. ³ Čistý užitečný chladicí výkon je celkový chladicí výkon snížený o tepelnou zátěž ventilátorů. Užitečný chladicí výkon jednotky. ⁴ Průtok vzduchu mění automaticky regulátor. Nominální průtok vzduchu odpovídá jmenovitému chladicímu výkonu. ⁵ Jednotky v architektuře uzavřeného modulárního systému (MCL) se dodávají bez filtrů (standardně). ⁶ Jednotky v architektuře uzavřeného modulárního systému (MCL) jsou k dispozici pouze v hloubce 1 200 mm.

VENKOVNÍ VZDUCHEM CHLAZENÉ KONDENZÁTORY



➤ **Venkovní vzduchem chlazené kondenzátory** slouží pro odvedení tepelné zátěže z datového centra do okolního prostředí. Vnitřní jednotka je navržena tak, aby mohla spolupracovat s co nejširším polem kondenzátorů. Zákazník si tak může zvolit libovolný typ, který nejlépe odpovídá jeho požadavkům.

V tabulce níže jsou uvedeny doporučené typy kondenzátorů, které je možné použít pro jednotku CoolTeg Plus XC. Jsou seřazeny podle maximální teploty venkovního vzduchu.

VZDUCHEM CHLAZENÉ LAMELOVÉ KONDENZÁTORY

Vnitřní jednotka	Max. teplota	CONTEG P/N	Hladina akustického tlaku		Počet ventilátorů	Napájení			Délka (mm)	Šířka (mm)	Výška (mm)	Hmotnost (kg)
			Lw(A)	Lp(A) 10m		f/V/Hz	A	kW				
XC30	35 °C	AC-COND4-01-35	75 dB	55 dB	1	1/230/50-60	2,2	0,45	1284	1088	936	118
XC30	45 °C	AC-COND4-01-45	79 dB	59 dB	2	1/230/50-60	1,65	0,76	1884	888	885	145
XC30	55 °C	AC-COND4-01-55	73 dB	53 dB	2	1/230/50-60	1,15	0,48	2484	1088	936	217
XC40	35 °C	AC-COND2-03-35	87 dB	56 dB	2	3/400/50-60	4,2	2,59	1884	888	957	158
XC40	45 °C	AC-COND2-02-45	93 dB	61 dB	2	3/400/50-60	6,2	4,02	2484	1088	961	236
XC40	55 °C	AC-COND2-03-55	96 dB	64 dB	2	3/400/50-60	8,6	5,77	2484	1088	961	267

COOLTEG PLUS DF



CoolTeg Plus DF

CoolTeg Plus DF vám dokáže ušetřit až 20 MWh ročně v porovnání s kompresorovou jednotkou.



➤ Mezi-rozvaděčová chladicí jednotka **CoolTeg Plus DF** kombinuje přednosti CW a XC systémů – Free-Cooling (volné chlazení) pro nízké a střední venkovní teploty a možnost kompresorového chlazení pro vysoké venkovní teploty. Tento systém tak dosahuje minimálních provozních nákladů bez nutnosti kompromisů.

HLAVNÍ VÝHODY

- Free-Cooling po většinu roku – jednotka má nejefektivnější výměník ve své kategorii.
- Chytrý řídicí systém využívá Free-Cooling pro předchlazení vzduchu i za vysokých venkovních teplot – spotřeba el. energie zůstává tak minimální.
- Investice do této jednotky se vrátí do několika let, díky úsporám na provozních nákladech (v porovnání s DX, nebo XC systémy).
- Díky tomu, že jako hlavní nosič tepla je použita voda, může být odpadní teplo dále využito např. k vytápění, a nebo jiným účelům a tím dále snižovat náklady.
- Vodní okruh a kompresorový okruh může být připojen na dva nezávislé zdroje vody – jednotka tak může být plně redundantní.

POPIS

- 2 v 1 – malá a efektivní chladicí jednotka, která v sobě chytře kombinuje vodní a kompresorové chlazení.
- Elektronicky řízený expanzní ventil – maximální efektivita chlazení pro jakékoliv podmínky
- Invertorem řízený kompresor – minimální spotřeba energie pro všechny chladicí výkony
- Ventilátory s technologií EC umožňují efektivní a plynulé řízení průtoku vzduchu.
- Chytrý kontrolní systém zajišťuje přesné dosažení požadovaných parametrů vzduchu s minimální spotřebou a ihned vás upozorní na jakýkoliv problém.
- Provozní rozsah od -40 do +40 °C (horní limit teploty závisí na velikosti venkovního výměníku). Je možné požadovat příslušenství, se kterým lze provozovat jednotku až od -55 °C.
- Ekologické chladivo R410A

BARVA:  RAL 9005  RAL 7035

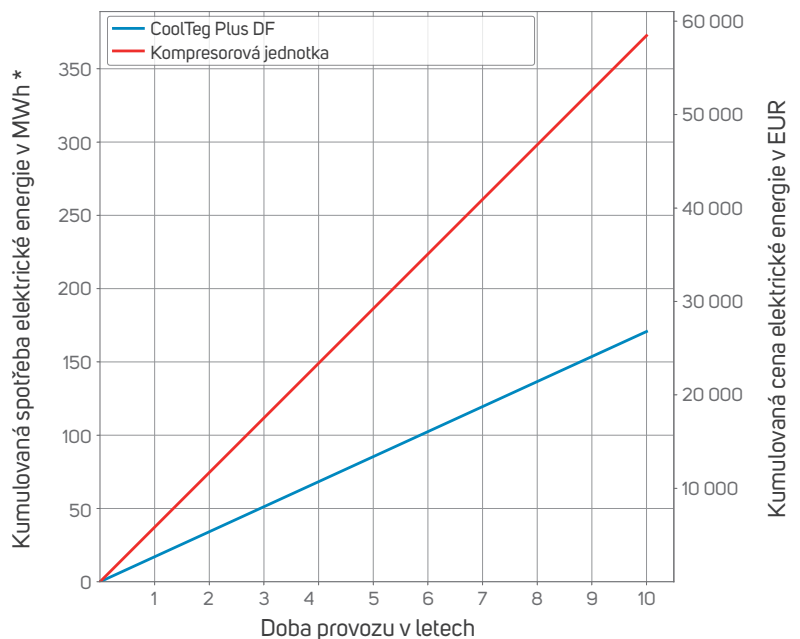

* Spotřeba jednotky je závislá na lokaci respektive průběhu teplot během roku. Spotřeba jednotky v průběhu roku a poměr jednotlivých chladicích režimů jsou spočítány pro nominální hodnoty a roční průběh teplot v Praze.

Hybridní jednotka DF běží až 60 % roku v režimu Free-Cooling,
26 % roku v hybridním režimu a **jenom 14 % roku** v kompresorovém režimu.

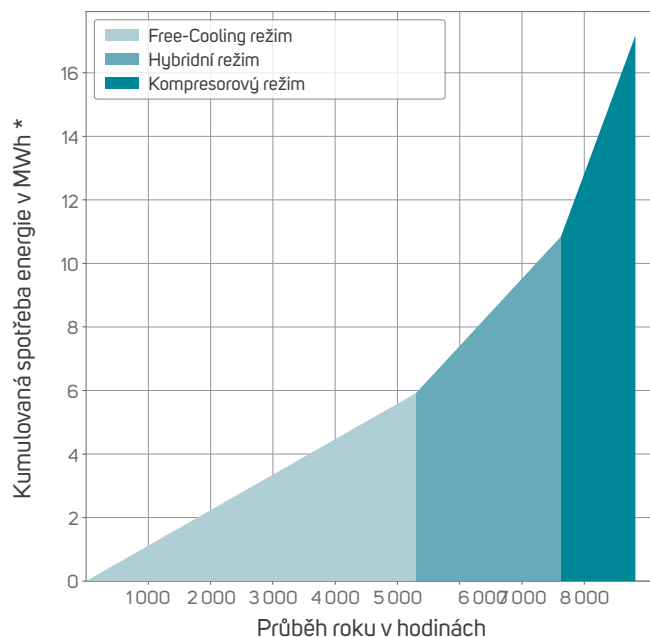
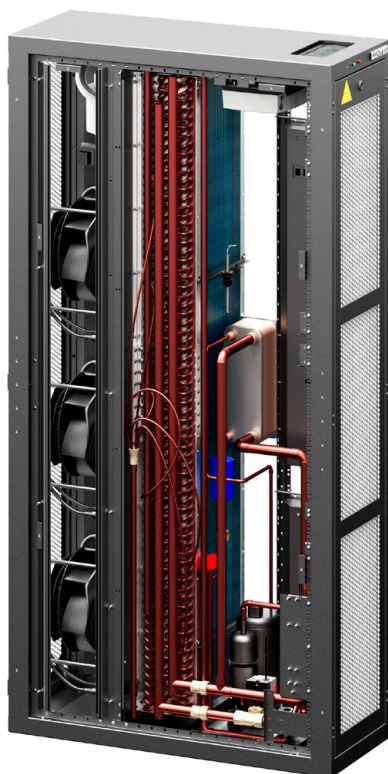

* Spotřeba jednotky je závislá na lokaci respektive průběhu teplot během roku. Spotřeba jednotky v průběhu roku a poměr jednotlivých chladicích režimů jsou spočítány pro nominální hodnoty a roční průběh teplot v Praze.

CoolTeg Plus DF (HYBRIDNÍ SYSTÉM)

Kód vnitřní jednotky		AC-TDF-42-40/XX-XXX
Připojená vnější jednotka		Suchý chladič (systém chladiče vody okolním vzduchem)
Základní údaje		
Chladicí systém	–	Hybrid Free-Cooling
Architektura ¹	–	Otevřená nebo uzavřená
Chladicí výkon *	kW	25 (23,5**)
Typ chladiva	–	R410A
Nominální náplň chladiva	kg	2
Průtok vody *	m ³ /h	1,8 (3,4**)
Celková tlaková ztráta*	kPa	15 (35**)
Napájení	V/f/Hz	400/3/50-60
Maximální proud	A	19,5
Nominální spotřeba jednotky	kW	6,7
Průměrná spotřeba jednotky ***	kW	1,9
Spotřeba ventilátoru *	kW	0,7
Spotřeba kompresoru *	kW	6
Průtok vzduchu *	m ³ /h	6 000
Počet radiálních ventilátorů	ks	3
Technologie motoru ventilátoru	–	EC
Třída filtru ²	–	G4
Rozměry		
Výška	mm (U)	1978 (42U), 2 111 (45U), 2 245 (48U)
Šířka	mm	400
Hloubka ³	mm	1 000 nebo 1 200
Hmotnost – hloubka 1 000 mm, výška 42/45/48U	kg	260/268/274
Hmotnost – hloubka 1 200 mm, výška 42/45/48U	kg	272/282/292
Rozměr připojení		
Průměr a typ přívodního potrubí	–	1" vnější závit
Průměr a typ vratného potrubí	–	1" vnější závit

Parametry vzduchu na výstupu (nominální podmínky): 35 °C při 30 % RH. Kondenzační teplota: 45 °C. Teploty vody: 15/21 °C. Obsah glykolu: 0 %.

* Hodnoty za normálních podmínek. ** Kompresorový okruh (vodní okruh). *** Spočítáno pro roční průběh teplot v Praze.

¹ Jednotky CoolTeg Plus mohou být použity nezávisle (v řadě rozvaděčů) nebo integrovány do uzavřeného modulárního systému (MCL) – systémy uzavřené architektury rozvaděčů a chladicích jednotek.

² Jednotky v architektuře uzavřeného modulárního systému (MCL) se dodávají bez filtrů (standardně).

³ Jednotky v architektuře uzavřeného modulárního systému (MCL) jsou k dispozici pouze v hloubce 1 200 mm.

POSTUPUJTE PODLE KROKŮ PRO STANOVENÍ KÓDU POŽADOVANÉ JEDNOTKY COOLTEG PLUS

AC - 1. - 2. - 3. / 4. - 5. - 6. 7. 8. 9. 10. 11. 12. 13.

Příklad správného kódu:

AC - TDX - 42 - 30 / 10F - BOW - 0 1 0 2 0 0 0 0

Popis příkladu správného kódu: Klimatizační jednotka CoolTeg Plus (facelift) s EC ventilátory, vhodná pro napojení na venkovní kondenzační jednotku, otevřená architektura, šířka 300 mm; hloubka 1 000 mm, a výška 42 U. 4,3" barevný dotykový displej, 1x USB, 2x ethernet port, vlastní CONTEG SW, instalovaný v předních dveřích. Dolní připojení. Čerpadlo kondenzátu instalované v klimatizační jednotce. pCO WEB sériová karta pro SNMP komunikaci. Připraveno pro venkovní kondenzační jednotku Mitsubishi Electric. Standardní záruka 2 roky.

1. CHLADICÍ SYSTÉM CoolTeg	
Kód	Model
TCW	Chlazená voda
TDS	Přímý výpar (small)
TDX	Přímý výpar
TXC	S kompresorem uvnitř
TDF	Hybridní systém

2. VÝŠKA	
Kód	Volitelné možnosti
41	42U (RF1/RB1)
47	47U (RF1/RB1)
52	52U (RF1/RB1)
42	42U (iSEVEN Server)
45	45U (iSEVEN Server)
48	48U (iSEVEN Server)

3. ŠÍŘKA	
Kód	Šířka (mm)
30	300
40	400
60	600

4. HLOUBKA *	
Kód	Hloubka (mm)
10F	1000
12F	1200

* písmeno F značí jednotku po faceliftu. Jednotky před facelitem mají místo F číslici 0.

5.1. PŘÍPOJENÍ POTRUBÍ	
Kód	Volitelné možnosti
B	Spodní připojení
T	Horní připojení

5.2. ARCHITEKTURA	
Kód	Volitelné možnosti
O	Otevřená
C	Uzavřená (MCL – modu- lární closed loop)

5.3. DISPLEJ	
Kód	Volitelné možnosti
W	Bez
D	S displejem

6. ZVLHČOVAČ	
Kód	Volitelné možnosti
0	Bez
1	Zvlhčovač (standardní)
2	Zvlhčovač (nízká vodivost vody)

7. ČERPADLO KONDENZÁTU	
Kód	Volitelné možnosti
0	Bez
1	Čerpadlo kondenzátu (standard)
2	Záplavové lano
3	Čerpadlo kondenzátu (silné) *
A	Záplavové lano + čerpadlo konden- zátu (standard)
B	Záplavové lano + čerpadlo konden- zátu (silné)

* Používá se v kombinaci se zvlhčovačem, nebo pokud je výtlačná výška vyšší než 5 m. Max. výška – 30 m.

8. NAPÁJENÍ	
Kód	Volitelné možnosti
0	Standard 230V/1f/50Hz
A	Duální napájení

9. KOMUNIKACE	
Kód	Volitelné možnosti
0	Bez
M	Modbus
W	SNMP

10. REGULACE	
Kód	Volitelné možnosti
0	Standard
P	Řízení podle tlaku
H	Komunikace s jednot- kami HMI (Mitsubishi Heavy Industry)
R	Řízení podle tlaku + komu- nikace s jednotkami HMI (Mitsubishi Heavy Industry)
E	Řízení podle tlaku v kombi- naci s jednotkami CoolTop

11. REGULAČNÍ VENTILY	
Kód	Volitelné možnosti
0	Standard (3cestný ventil)
2	2cestný ventil

12. VENTILÁTORY	
Kód	Volitelné možnosti
0	Standard
S	Super silné ventilátory (pouze pro CW30)

13. SPECIÁLNÍ ÚPRAVY	
Kód	Volitelné možnosti
0	Standard
R	Externí relé – status jednotky
6	6řadý výměník



PRO CHLADICÍ JEDNOTKY COOLTEG PLUS

ZÁKLADNÍ PŘÍSLUŠENSTVÍ

DOTYKOVÝ DISPLEJ

- Pro uživatelsky příjemnou komunikaci s regulátorem jednotky můžete použít způsob komunikace pomocí 4.3" barevného dotykového displeje.
- Jeden dotykový displej může ovládat až 16 chladicích jednotek. Pro rychlou komunikaci a plnou funkčnost BMS doporučujeme použít maximálně 8 jednotek.
- Port RS485 a ethernetový port umožňují dálkové ovládání a sledování pomocí různých nadřazených systémů. Port USB se používá hlavně pro snadné aktualizace software a stahování historických dat.
- Dotykový terminál má mnoho funkcí. Jakožto – připojení do zákaznické sítě, vzdálené ovládání, komunikaci ModBus a mnoho dalších.
- Displej je možné umístit přímo na jednotku CoolTeg, na bočnici rozvaděče, nebo na stěnu místnosti datového sálu.



ŘÍZENÍ DLE TLAKU

- Každá jednotka může řídit průtok vzduchu (otáčky ventilátoru) na základě rozdílu teplot, mezi horkou a studenou zónou, nebo na základě rozdílu tlaku.
- Řízení průtoku vzduchu podle rozdílu tlaku zajišťuje přísun vzduchu před servery o naprosto stejném množství, jako servery nasávají.
- Dokonalé prostředí pro servery (žádné nebezpečí poškození serveru způsobené přetlakem nebo podtlakem).
- Minimalizuje spotřebu celého chladicího systému díky přesnému rozdělování chlazeného vzduchu.



ČERPADLO KONDENZÁTU

- Všechny jednotky CONTEG je možné připojit ke kanalizaci samospádem.
- Pokud není kanalizace v místnosti, je možné vodu odvést čerpadlem kondenzátu.
- Každá jednotka zahrnuje detektor vody spouštějící čerpadlo a zároveň hladinové odstavuje jednotku.



DUÁLNÍ NAPÁJENÍ

- Elektrický rozvaděč pro dvě napájecí větve. S tímto zařízením je možné jednotku napájet ze dvou nezávislých zdrojů.

PARNÍ ZVLHČOVAČ

- Parní zvlhčovač udržuje požadovanou relativní vlhkost vzduchu v datovém centru.
- Výkon zvlhčovače je 3 kg vodní páry za hodinu
- Parní zvlhčovač jednotky CoolTeg Plus je napájen separátně.
- Na výběr jsou 2 varné nádoby v závislosti na tvrdosti vody.



KOMUNIKAČNÍ KARTA „pCO WEB“

- Příslušenství kompatibilní s regulátory CoolTeg.
- Umožňuje další individuální komunikaci (monitorování a řízení).
- Komunikace prostřednictvím síťových protokolů Ethernet.
- Funkce: webový server, e-mail, FTP, SNMP, BACNet, ModBus TCP/IP a další.



CHLADICÍ JEDNOTKY COOLTOP CW



➤ Nad-rozvaděčové chladicí jednotky **CoolTop CW** jsou speciálně navrženy pro snadnou instalaci na IT rozvaděče a jsou vhodné pro efektivní cílené chlazení serveroven a velkých datových center.

HLAVNÍ VÝHODY

- Nezabírají podlahovou plochu
- Přivádí ochlazený vzduch přímo do studené uličky před serverovými rozvaděči
- Vertikální cirkulační okruh vzduchu reagující na místní podmínky
- Extrémně nízká spotřeba energie díky velkému výměníku tepla a axiálním EC ventilátorům
- Uživatelsky přívětivý a moderní řídicí systém
- Umožňuje flexibilitu prostorového uspořádání
- K distribuci vzduchu není potřebná dvojitá podlaha
- Instaluje se snadno do uzavřené horké nebo studené uličky
- Dokonalá kompatibilita s IT rozvaděči CONTEG
- Dodává se s širokou nabídkou příslušenství
- Dvojitá vana kondenzátu z nerezové oceli umístěná pod výměníkem tepla
- Plynulá regulace výkonu od 0 do 100 %
- Variabilní teplota vody během roku. Přizpůsobením teploty vody podle okolní teploty vzduchu lze dosáhnout velké úspory energie. Provozní teplota vody mezi 6 °C až 30 °C.
- Regulátor s komunikací ModBus (bez nutnosti příslušenství)

VHODNÉ PRO

- Uzavřenou studenou uličku
- Uzavřenou horkou uličku
- Lze kombinovat s jednotkami CoolTeg ve stejné zóně (uličce)

BARVA:  RAL 9005  RAL 7035

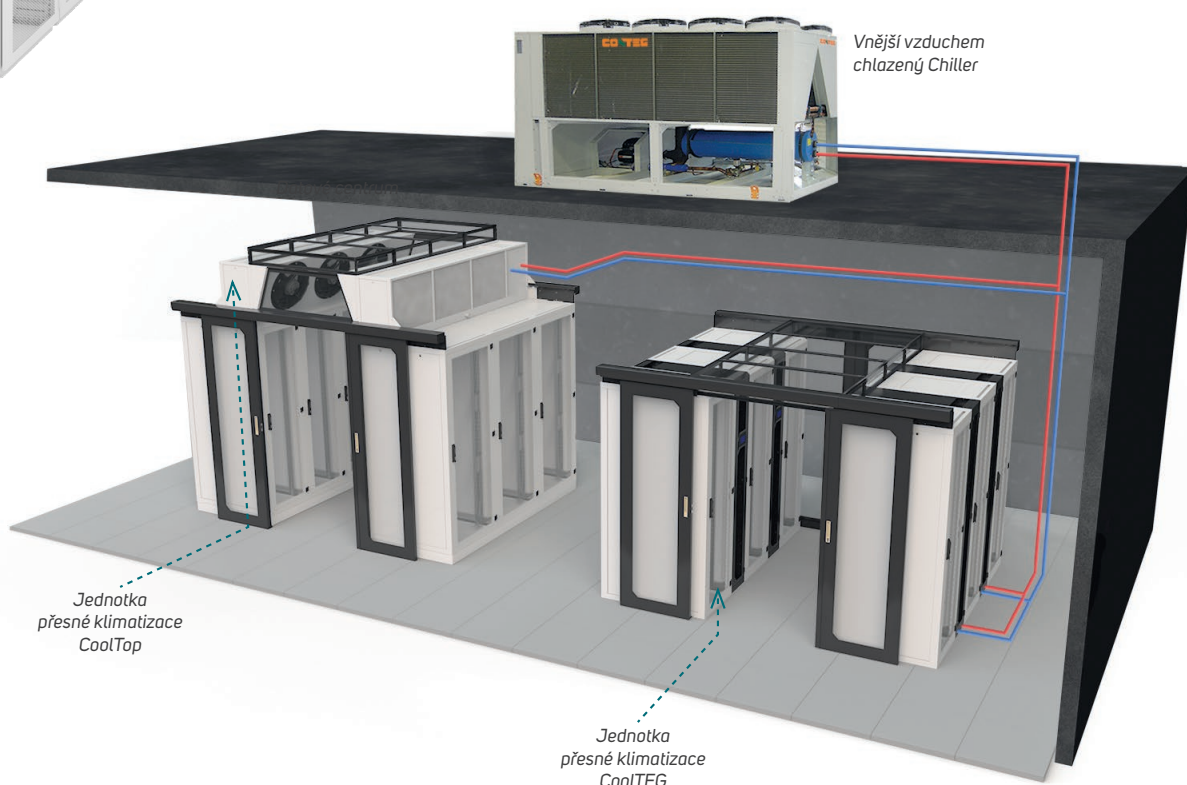

CoolTop CW – technické parametry

		CoolTop2	CoolTop3
Kód vnitřní jednotky	Jednotka	AC-TOP2-CW-240/60	AC-TOP3-CW-240/60
Připojená vnější jednotka		Systém s chlazenou vodou (Chiller)	
Základní údaje			
Chladicí systém	–	Chlazená voda	
Architektura	–	Otevřená	Otevřená
Nominální chladicí výkon ¹	kW	37,0	49,2
Nominální čistý chladicí výkon ²	kW	36,3	48,1
Napájení	V/l/Hz	230/1/50	
Provozní proud	A	3,4	5,0
Maximální proud	A	4,6	6,8
Nominální příkon	W	710	1100
Nominální průtok vzduchu ³	m ³ /h	7 700	11 000
Počet ventilátorů	ks	2	3
Technologie motoru ventilátoru	–	EC	
Průtok vody	l/h	6 200	8 200
Třída filtru	–	G2 (+ odlučovač kapek)	
Rozměry			
Výška ⁴	mm	600	
Šířka	mm	2 400	
Hloubka ⁵	mm	400 (600)	
Hmotnost ⁶	kg	175	184
Připojení potrubí			
Průměr a typ přívodního potrubí	–	6/4" vnitřní závit	
Průměr a typ vratného potrubí	–	6/4" vnitřní závit	

¹ Chladicí výkon lze měnit prostřednictvím elektronického regulátoru. Nominální chladicí výkon se udává pro teplotu vzduchu 35 °C v horké zóně bez kondenzace (povrchová teplota výměníku je nad teplotou rosného bodu). Teplota vody je 10/15 °C, čisté filtry. ² Čistý chladicí výkon (bez tepla z ventilátorů) je celkový chladicí výkon celého systému.

³ Průtok vzduchu se mění podle potřeby regulace. ⁴ Bez jakéhokoliv základního rámu. ⁵ Délka dolní strany 400 mm; délka horní strany 600 mm. ⁶ V případě použití odlučovače kapek je hmotnost vyšší o 11 kg.

Rozměry klimatizační jednotky (v mm)

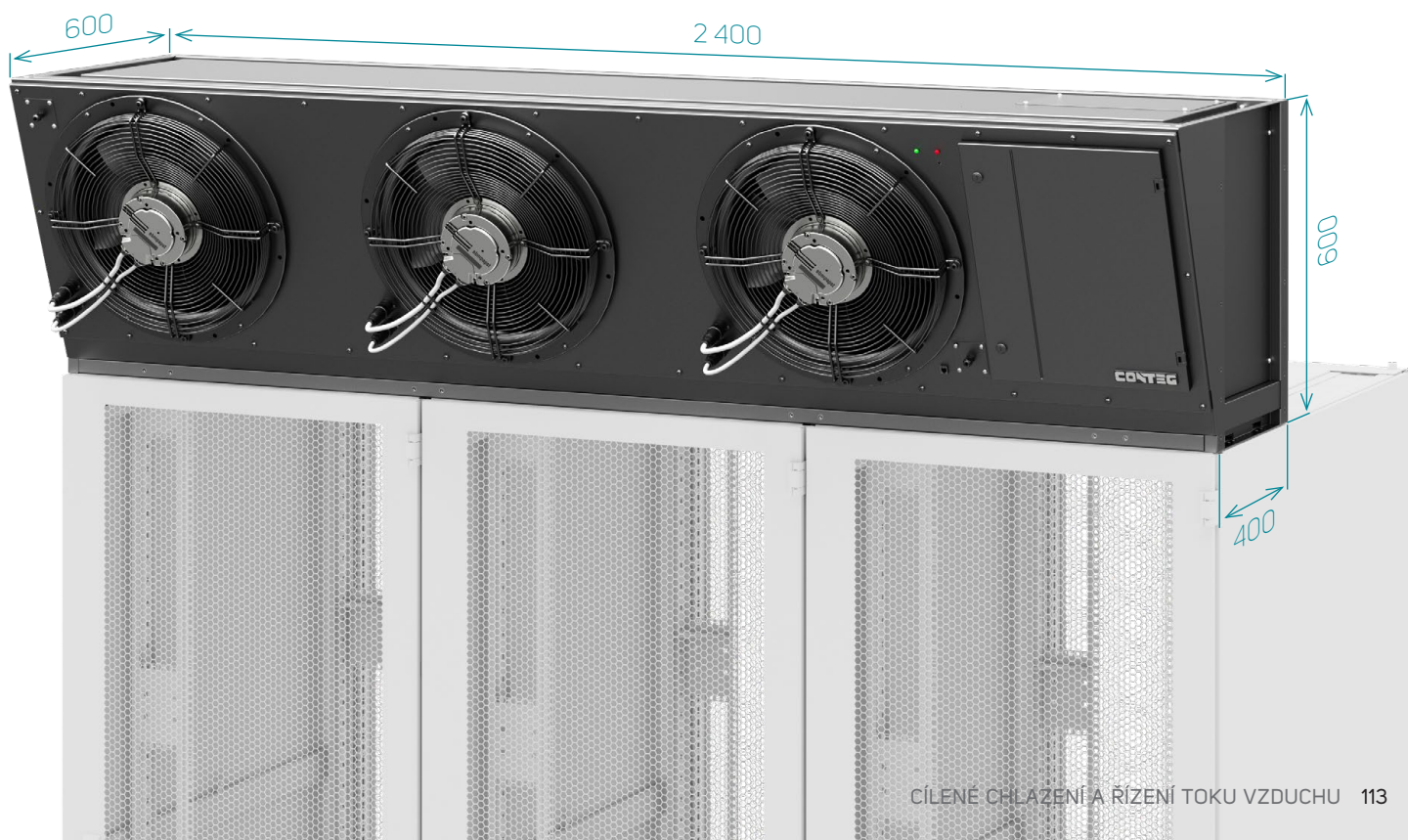

CHLADICÍ JEDNOTKY COOLTOP DX





➤ Nad-rozvaděčové chladicí jednotky **CoolTop DX** jsou speciálně navrženy pro snadnou instalaci na IT rozvaděče a jsou vhodné pro efektivní cílené chlazení serveroven a velkých datových center. Vnitřní jednotky CoolTop DX obsahují speciální výměník se dvěma oddělenými chladivovými okruhy a jsou pomocí chladivového potrubí připojeny k venkovním kondenzačním jednotkám. V základním režimu lze ke každé CoolTop jednotce připojit jednu venkovní jednotku o výkonu 19 kW nebo 24 kW. Pokud je třeba zvýšit chladicí výkon, je možné dodatečně připojit ještě druhou venkovní chladicí jednotku a chladicí výkon tak navýšit až na 38 kW resp. 48 kW. CoolTop je řešení nejen pro energeticky smýšlejícího klienta ale i pro okamžité navýšení chladicího výkonu ve stávajícím prostoru bez nutnosti jakýchkoli stavebních úprav.

HLAVNÍ VÝHODY

- Nezabírají podlahovou plochu
- Žádná voda v datovém centru
- Přivádí studený vzduch přímo do studené uličky před serverovými rozvaděči
- Vertikální cirkulační okruh vzduchu reagující na místní podmínky
- Extrémně nízká spotřeba energie díky velkému výměníku tepla a axiálním EC ventilátorům
- Uživatelsky přívětivý a moderní řídicí systém
- Umožňuje flexibilitu prostorového uspořádání
- K distribuci vzduchu není potřebná dvojitá podlaha
- Instaluje se snadno do uzavřené horké nebo studené uličky
- Dokonalá kompatibilita s IT rozvaděči CONTEG
- Dodává se s širokou nabídkou příslušenství
- Dvouokruhový chladivový výměník
- Možnost regulace chladicího výkonu od 30 do 100 %
- Možnost připojit na 2 venkovní jednotky
- Dvojitá vana kondenzátu z nerezové oceli umístěná pod výměníkem tepla
- Regulátor s komunikací ModBus (bez nutnosti příslušenství)

VHODNÉ PRO

- Uzavřenou studenou uličku
- Uzavřenou horkou uličku
- Lze kombinovat s jednotkami CoolTeg ve stejné zóně (uličce)

BARVA:  RAL 9005  RAL 7035

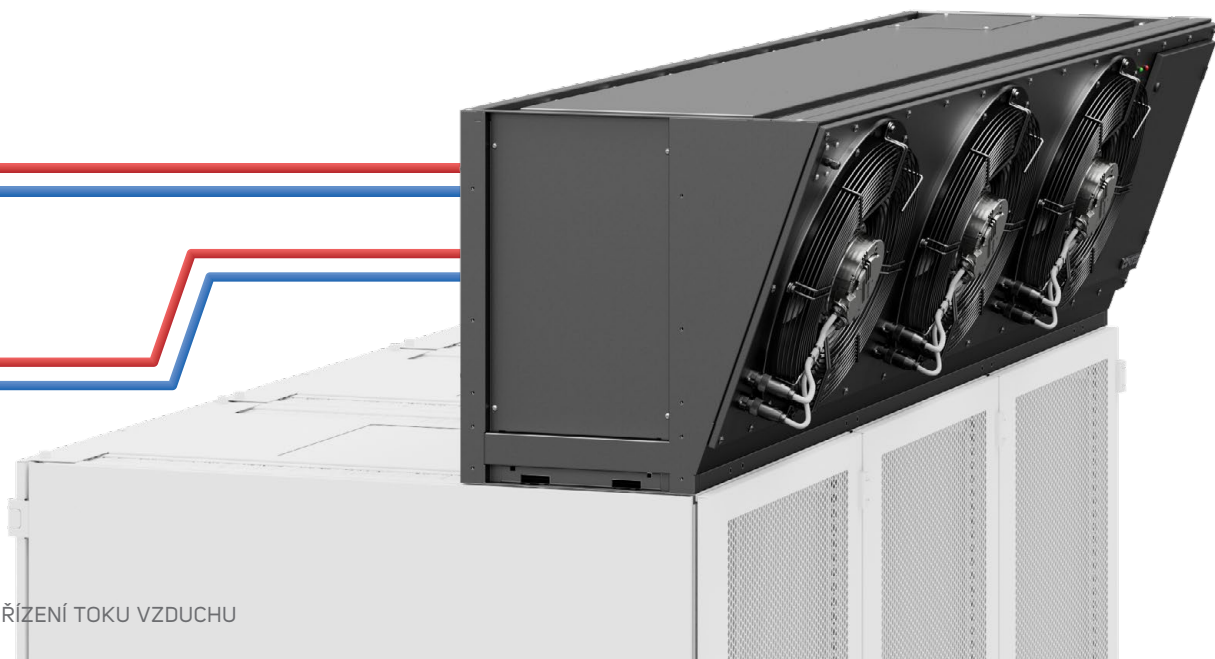

CoolTop DX – technické parametry

		CoolTop2		CoolTop3	
Kód vnitřní jednotky	Jednotka	AC-TOP2-DX-240/60		AC-TOP3-DX-240/60	
Kód připojené vnější jednotky		AC-ODX-25-XXXXXXX nebo AC-PUHZ-ZRP-200Y Jedna/Dvě venkovní jednotky	AC-ODX-25-XXXXXXX nebo AC-PUHZ-ZRP-250Y Jedna/Dvě venkovní jednotky	AC-ODX-25-XXXXXXX nebo AC-PUHZ-ZRP-200Y Jedna/Dvě venkovní jednotky	AC-ODX-25-XXXXXXX nebo AC-PUHZ-ZRP-250Y Jedna/Dvě venkovní jednotky
Základní údaje					
Chladicí systém	-	Systém s přímým výparem			
Architektura	-	Otevřená		Otevřená	
Nominální chladicí výkon ¹	kW	26/52 ^a nebo 19,7/39,3	26/52 ^a nebo 22,8/42,5	26/52 ^a nebo 19,7/39,3	26/52 ^a nebo 22,8/45,6
Nominální čistý chladicí výkon ²	kW	25,1/50,2 ^a nebo 19,0/38,6	25,1/50,2 ^a nebo 22,1/41,8	25,1/50,2 ^a nebo 18,6/38,2	25,1/50,2 ^a nebo 21,7/44,5
Napájení	V/f/Hz	230/1/50			
Provozní proud	A	3,4		5,0	
Maximální proud	A	4,6		6,8	
Nominální příkon	W	710		1100	
Nominální průtok vzduchu ³	m ³ /h	7 700		11 000	
Počet ventilátorů	ks	2		3	
Technologie motoru ventilátoru	-	EC			
Typ chladiva		R410A			
Třída filtru	-	G2 (+ odlučovač kapek)			
Rozměry					
Výška ⁴	mm	600			
Šířka	mm	2 400			
Hloubka ⁵	mm	400 (600)			
Hmotnost ⁶	kg	175		184	
Připojení potrubí					
Průměr a typ přívodního potrubí ⁷	mm	16			
Průměr a typ vratného potrubí ⁷	mm	22			

¹Chladicí výkon lze měnit prostřednictvím elektronického regulátoru. Nominální chladicí výkon se udává pro teplotu vzduchu 35 °C v horké zóně bez kondenzace (povrchová teplota výměníku je nad teplotou rosného bodu). Vypařovací teplota chladiva 6 °C, čisté filtry. ²Čistý chladicí výkon (bez tepla z ventilátorů) je celkový chladicí výkon celého systému. ³Průtok vzduchu se mění podle potřeby regulace. ⁴Bez jakéhokoliv základního rámu. ⁵Délka dolní strany 400 mm; délka horní strany 600 mm. ⁶V případě použití odlučovače kapek je hmotnost vyšší o 11 kg. ⁷Jedná se pouze o připojovací potrubí. Potrubí navrhnete dle instalačního manuálu venkovní kondenzační jednotky v závislosti na délce potrubí. ⁸Platí při použití venkovní jednotky AC-ODX-25-XXXXXXX.

Rozměry klimatizační jednotky (v mm)

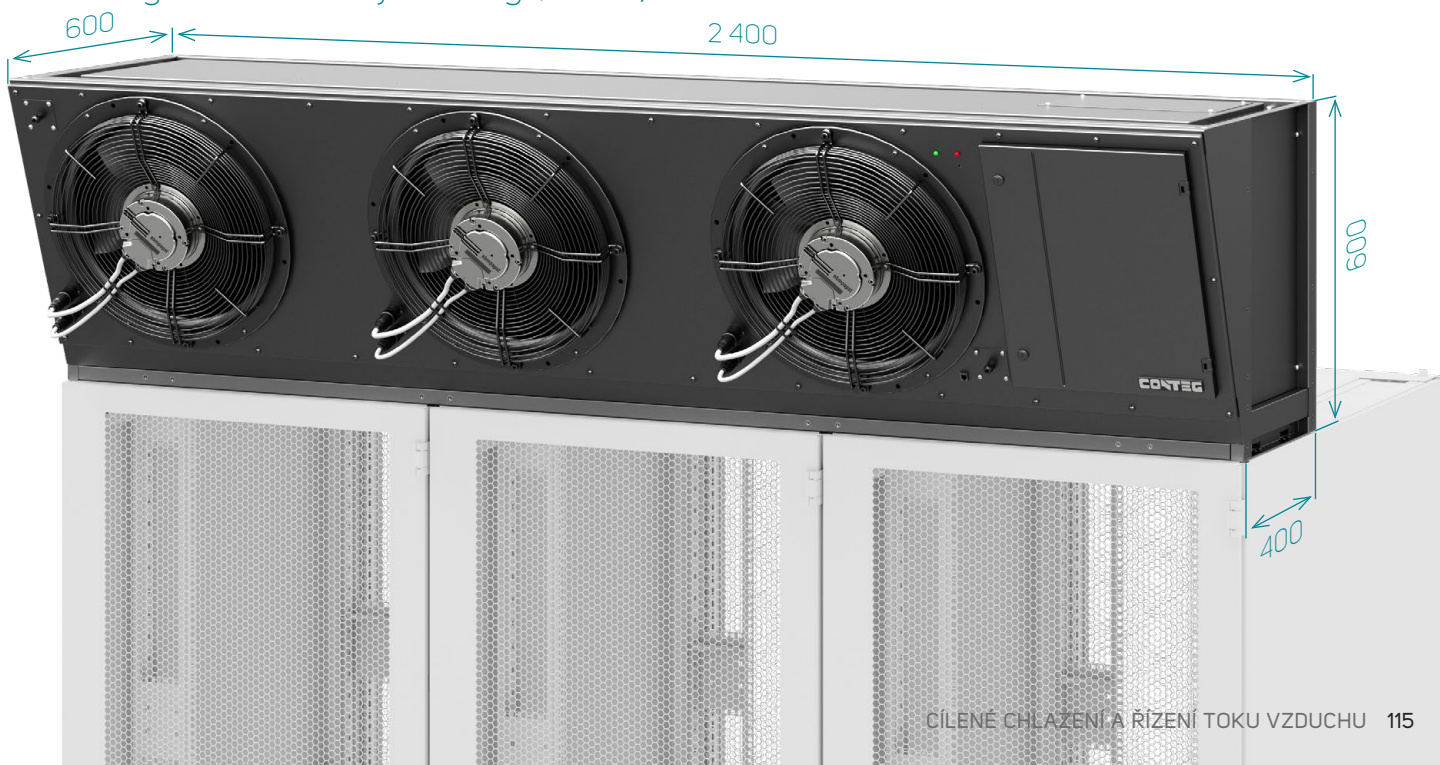

KONDENZAČNÍ JEDNOTKA COOLOUT



CoolOut – čelní pohled



CoolOut – zadní pohled

➤ Venkovní kondenzační jednotka **CoolOut** je produkt speciálně navržený pro odvod tepla z datových center. Tato jednotka splňuje velmi vysoké nároky na přesnost, stabilitu a životnost, které jsou v datových centrech nezbytné.

HLAVNÍ VÝHODY

- Pokročilá komunikace a řízení chlazení na základě pokynů z datového centra
- Velmi nízká spotřeba díky kvalitním EC ventilátorům a aktivnímu řízení kondenzačního tlaku
- Invertorově řízený BLDC kompresor
- Vysoký rozsah chladicího výkonu od 11 %
- Dostupné verze pro extrémní okolní teploty
- Robustní rám a opláštění vyrobené z kvalitních nekorodujících materiálů
- Možnost komunikace s monitorovacím systémem (SNMP, Modbus TCP, Modbus RS485)
- Možnost kontroly a sledování provozních parametrů z vnitřní jednotky
- Jednoduchá instalace a provoz
- Možnost vzdáleného servisu, po připojení servisního displeje PGDx
- Speciálně navržené pro přesné chlazení
- Lineární elektronický expanzní ventil

VHODNÉ PRO

- Široké rozpětí okolních podmínek
- Instalace, kde se klade důraz na ekonomický a spolehlivý provoz
- Kompatibilní s jednotkami CONTEG CoolTeg DXSmall, CoolTop DX a CoolSeven

POPIS

- Jednotky CoolOut jsou venkovní kondenzační jednotky určené pro přesné kompresorové chlazení. Tyto jednotky jsou vybaveny invertorově řízeným rotačním DC kompresorem.
- Díky implementované technologii obtoku horkých par (hot gas bypass) je možné řídit chladicí výkon od 11 % celkového chladicího výkonu, bez ohledu na venkovních podmínkách.
- Použitím speciálně navrženého kondenzátoru, EC ventilátorům a možnosti použití systému dynamického řízení kondenzačního tlaku bylo možné minimalizovat elektrickou spotřebu chladicí jednotky a zároveň hladinu vyzářeného hluku.
- O chod jednotky a správnou funkčnost všech jejích součástí se stará zabudovaný regulátor se speciálním CONTEG SW. Tento regulátor zajišťuje i komunikaci s vnitřní jednotkou na protokolu Fieldbus. Základní hodnoty o chodu venkovní jednotky lze sledovat z vnitřní jednotky.
- Design kondenzační jednotky umožňuje instalaci s fixací do podlahy nebo na stěnu.
- Nastavení a provoz jednotek CoolOut vyniká vysokou uživatelskou jednoduchostí. První spuštění i provoz je velmi snadný.

Provozní podmínky	°C	-20 až +47 °C
Provozní podmínky ⁴	°C	-40 až +47 °C
Regulace výkonu		Plynulá 11 – 100%
Nominální chladicí výkon	kW	26
Napájení	V/f/Hz	400/3/50-60
Provozní proud ¹	A	11,28
Maximální proud	A	17
Nominální příkon ¹	kW	8,2
Řízení kompresoru		BLDC Invertor
Regulace chladiva		lineární expanzní ventil
Objem chladiva R410A ²	kg	0
Akustický tlak Lp(A) ¹	dB(A)	50
Rozměry/hmotnost		
Šířka	mm	1400
Hloubka	mm	450
Výška ³	mm	1200
Hmotnost	kg	130
Připojení potrubí		
Potrubí pro kapalinu (průměr)	mm	12
Potrubí pro plyn (průměr)	mm	22
Max. délka potrubí	m	85
Max. výškový rozdíl	m	50

¹ Hodnoty při ustáleném 80% výkonu. ² Bez chladiva, doplňuje se na instalaci. ³ Včetně profilu pro připevnění kondenzační jednotky. ⁴ Pokud obsahuje příslušenství winter-kit. Uvedené hodnoty se mohou lišit v závislosti na aktuální inovaci výrobku.



Číslo produktu na vyžádání. Pro více informací kontaktujte prosím naše obchodní nebo technické oddělení na www.conteg.cz/kontakt

KONDEZAČNÍ JEDNOTKA COOLOUT PŘÍSLUŠENSTVÍ

DUÁLNI NAPÁJENÍ

- Elektrický rozvaděč pro dvě napájecí větve.
- S tímto zařízením je možné jednotku napájet ze dvou nezávislých zdrojů.

KOMUNIKAČNÍ KARTA "RS485 BMS"

- Opticky izolovaná karta umožňující komunikaci s jednotkou na protokolu Modbus RTU.

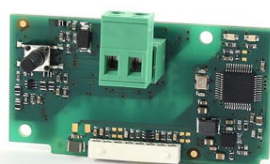

KOMUNIKAČNÍ KARTA „pCO WEB“

- Umožňuje další individuální komunikaci (monitorování a řízení).
- Komunikace prostřednictvím síťových protokolů Ethernet.
- Funkce: webový server, e-mail, FTP, SNMP, BACNet, ModBus TCP/IP a další.



KONDENZAČNÍ JEDNOTKY MITSUBISHI



➤ Chladicí jednotku CoolTop DX lze připojit až ke 2 **venkovním kondenzačním jednotkám**, které obsahují veškeré řídicí prvky (kompresor, expanzní ventil, frekvenční měnič). Jednotky jsou osazeny scroll kompresorem, který pracuje s chladivem R410A.

Technické parametry

	Jednotka	AC-PUHZ-ZRP200Y	AC-PUHZ-ZRP250Y
Nominální chladicí výkon	kW	19,7	22,8
Napájení	V/f/Hz	400/3/50	400/3/50
Provozní proud	A	7,77	8,28
Maximální proud	A	19	21
Nominální příkon	kW	5,46	8,3
Řízení kompresoru	–	Inverter	
Regulace chladiva	–	Lineární expanzní ventil	
Objem chladiva R410A ¹	kg	7,1	7,7
Rozměry			
Šířka	mm	1050	1050
Hloubka	mm	330	330
Výška	mm	1338	1338
Hmotnost	kg	135	144
Připojení potrubí			
Potrubí pro kapalinu (průměr) ²	mm	10	10
Potrubí pro plyn (průměr) ²	mm	25	25
Max. délka potrubí	m	100	100
Max. výškový rozdíl	m	30	30
Provozní podmínky	°C	–15 až +46	

¹Jednotky jsou z výroby naplněny chladivem na délku potrubí 30 m. ²Jedná se pouze o připojovací potrubí. Potrubí navrhnete dle instalačního manuálu venkovní kondenzační jednotky v závislosti na délce potrubí.

CoolTop CW a CoolTop DX – informace pro objednání a zaslání

Nakonfigurujte si chladicí jednotku podle svých požadavků. Níže uvedená objednávací matice vám pomůže s vytvořením kódu. Jakmile budete mít kód, kontaktujte prosím svého distributora produktů CONTEG.

POSTUPOJTE PODLE KROKŮ PRO STANOVENÍ KÓDU POŽADOVANÉ JEDNOTKY COOLTOP

AC - 1. - 2. - 3. / 4. - 5. 6. 7. 8. 9. 10. 11. 12. 13.

Příklad správného kódu:

AC - TOP3 - CW - 240 / 60 - 0 R C 0 W P 0 0 0

Popis příkladu správného kódu: Klimatizační jednotka CoolTop3 se třemi EC ventilátory, vodou chlazená, otevřená architektura, šířka 2 400 mm, hloubka 400 mm a výška 600 mm. Záplavové lano; Čerpadlo kondenzátu; Napájení 230V/1f/50Hz; Komunikační karta SNMP pCO WEB; Řízení podle tlaku (pressure control); 3cestný ventil.

1. CHLADICÍ SYSTÉM CoolTop	
Kód	Model
TOP2	Se dvěma ventilátory
TOP3	Se třemi ventilátory

2. CHLADICÍ SYSTÉM	
Kód	Volitelné možnosti
CW	Chlazená voda
DX	Přímý výpar

3. ŠÍŘKA	
Kód	Šířka (mm)
240	2 400

4. VÝŠKA	
Kód	Výška (mm)
60	600

5. SEPARÁTOR KAPEK	
Kód	Volitelné možnosti
0	Bez
E	Separátor kapek

6. BEZPEČNOST	
Kód	Volitelné možnosti
0	Standard
S	Čidlo orosení
R	Záplavové lano
A	Čidlo orosení + záplavové lano

7. ČERPADLO KONDENZÁTU	
Kód	Volitelné možnosti
0	Bez
C	Čerpadlo kondenzátu

8. NAPÁJENÍ	
Kód	Volitelné možnosti
0	Standard 230V/1f/50Hz
A	Duální napájení

9. KOMUNIKACE	
Kód	Volitelné možnosti
0	Bez
M	Modbus
W	SNMP

10. REGULACE	
Kód	Volitelné možnosti
0	Standard
P	Řízení podle tlaku
H	Vlhkostní čidlo
R	Řízení podle tlaku + čidlo vlhkosti

11. REGULÁČNÍ VENTILY	
Kód	Volitelné možnosti
0	Standard (3cestný ventil)
2	2cestný ventil
Z	Bez ventilu

12. DALŠÍ PŘÍSLUŠENSTVÍ	
Kód	Volitelné možnosti
0	-
D	Displej

13. SPECIÁLNÍ ÚPRAVY	
Kód	Volitelné možnosti
0	Standard
2	Příprava pro napojení 2 kondenzačních jednotek (pouze DX)

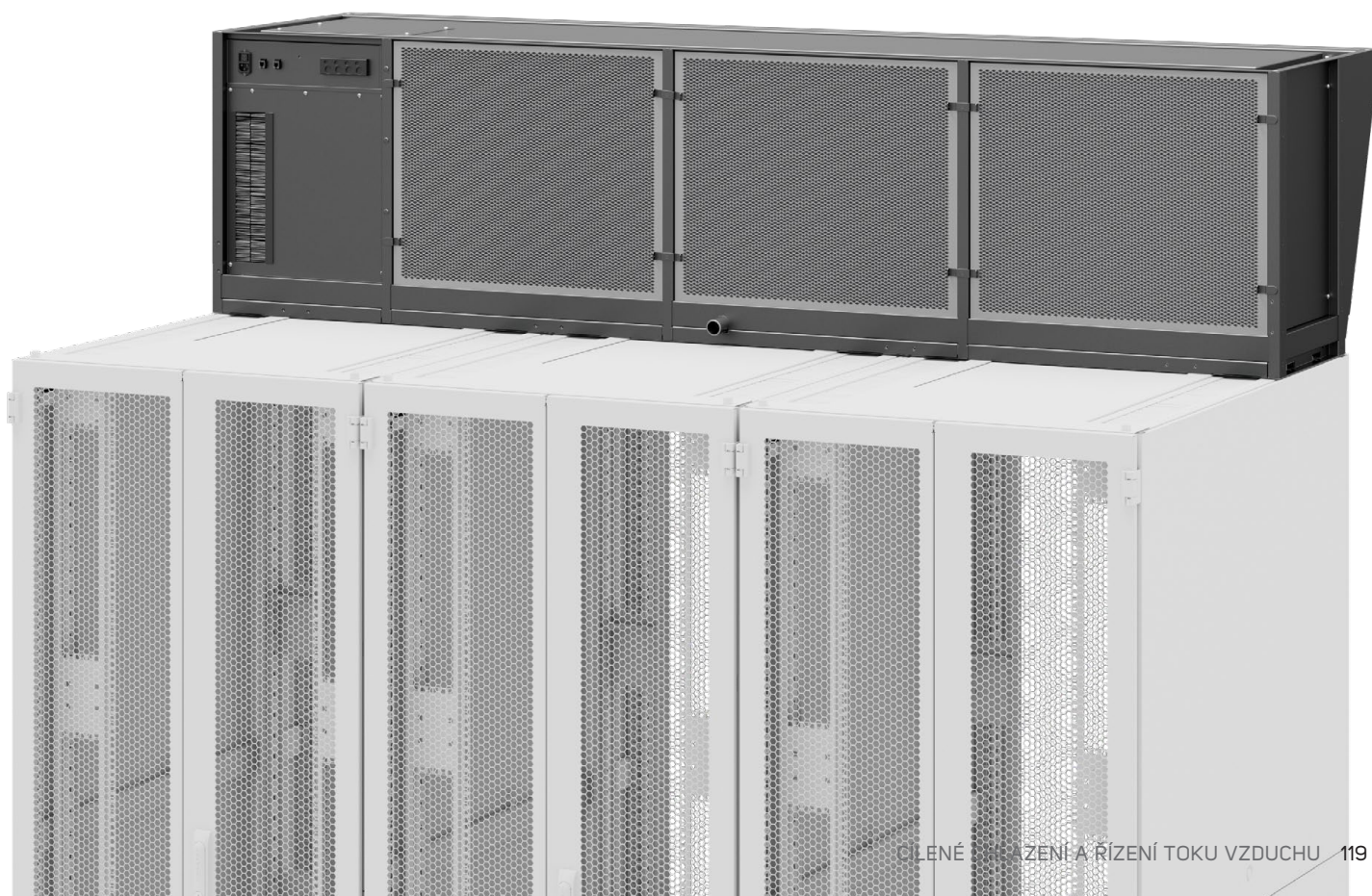

ZÁKLADNÍ PŘÍSLUŠENSTVÍ

DOTYKOVÝ DISPLEJ

- Pro uživatelsky příjemnou komunikaci s regulátorem jednotky můžete použít způsob komunikace pomocí 4.3" barevného dotykového displeje.
- Jeden dotykový displej může ovládat až 16 chladicích jednotek. Pro rychlou komunikaci a plnou funkčnost BMS doporučujeme použít maximálně 8 jednotek.
- Port RS485 a ethernetový port umožňují dálkové ovládání a sledování pomocí různých nadřazených systémů. Port micro USB se používá hlavně pro snadné aktualizace software a stahování historických dat.
- Dotykový terminal má mnoho funkcí. Jakožto – připojení do zákaznické sítě, vzdálené ovládání, komunikaci ModBus a mnoho dalších.
- Displej je možné umístit přímo na jednotku CoolTop, na bočnici rozvaděče, nebo na stěnu místnosti datového sálu.



ZÁPLAVOVÉ LANO

- Zařízení sloužící k detekci vody. Je umístěno na horním okraji kondenzátní vany. Pokud hladina vody stoupne nad tuto úroveň, chladicí jednotka přejde do režimu Emergency OFF. Je napájeno přímo z regulátoru jednotky CoolTop.



ŘÍZENÍ DLE TLAKU

- Každá jednotka může řídit průtok vzduchu (otáčky ventilátoru) na základě rozdílu teplot, mezi horkou a studenou zónou, nebo na základě rozdílu tlaku.
- Řízení průtoku vzduchu podle rozdílu tlaku zajišťuje přísun vzduchu před servery o naprosto stejném množství, jako servery nasávají.
- Dokonalé prostředí pro servery (žádné nebezpečí poškození serveru způsobené přetlakem nebo podtlakem).

- Minimalizuje spotřebu celého chladicího systému díky přesnému rozdělování chlazeného vzduchu.



ČERPADLO KONDENZÁTU

- Všechny jednotky CONTEG je možné připojit ke kanalizaci samospádem.
- Pokud není kanalizace v místnosti, je možné vodu odvést čerpadlem kondenzátu.
- Každá jednotka zahrnuje detektor vody spouštějící čerpadlo a zároveň hladinové čidlo, které při zvýšené hladině vody odstavuje jednotku.



DUÁLNÍ NAPÁJENÍ

- Elektrický rozvaděč pro dvě napájecí větve. S tímto zařízením je možné jednotku napájet ze svou nezávislých zdrojů.

MANIPULAČNÍ MADLA

- Speciální ocelová konstrukce navržena pro snadnou manipulaci a umístění jednotek CoolTop nad rozvaděče.
- Jsou dodávány v páru.
- K jednotce se připojují z přední a zadní strany pomocí šroubů.

SEPARÁTOR VODNÍCH KAPEK

- Horizontální konstrukce umístěná za výměníkem tepla ve směru proudění vzduchu.
- Separátor zabraňuje unášení vodních kapek zkondenzované vody proudem vzduchu do ventilátorů.
- Doporučujeme použít separátor kapek při předpokládaných vysokých vlhkostech, nebo nízkých teplotách chladicí vody. U systému CoolTop DX doporučujeme umístit separátor kapek vždy.



ČIDLO OROSENÍ

- Čidlo orosení je umístěno na výměníku tepla a snímá povrchovou teplotu výměníku. Pokud je teplota nižší než teplota rosného bodu, vyhlásí na regulátoru alarm, nebo odstaví jednotku z provozu.



KOMUNIKAČNÍ KARTA „pCO WEB“

- Příslušenství kompatibilní s regulátory CoolTop.
- Umožňuje další individuální komunikaci (monitorování a řízení).
- Komunikace prostřednictvím síťových protokolů Ethernet.
- Funkce: webový server, e-mail, FTP, SNMP, BACNet, ModBus TCP/IP a další.



CÍLENÉ CHLAZENÍ A ŘÍZENÍ TOKU VZDUCHU

SÁLOVÉ CHLADICÍ SYSTÉMY **CRAC**



➤ Vnitřní sálová chladicí jednotka **CRAC** je založena na principu kompresorového chlazení a přímého výparu. Kompresor je integrován do vnitřní jednotky, která je připojena ke svému vnějšímu kondenzátoru.

HLAVNÍ VÝHODY

- Variabilní možnosti instalace jednotky s ventilátorovým modulem a výstupem vzduchu do zdvojené podlahy nebo nad podlahu
- Rozsah provozních teplot -40 až $+55$ °C
- Regulace výkonu od 17 do 100 %
- V datovém centru není třeba vodní potrubí
- Kompresor je bezpečně umístěn uvnitř datového centra
- Libovolný návrh venkovní jednotky (s ohledem na teplotu, prostor, hlučnost, atd.)
- Chladivo R410A

BARVA:  RAL 9005  RAL 7035

CRAC (Předběžné údaje – očekávané uvedení na trh v roce 2023.)

Kód vnitřní jednotky	Jednotka	AC-CRAx-x
Připojená vnější jednotka		AC-CONDx-xx-xx
Základní údaje		
Chladicí systém	-	Přímý výpar
Architektura	-	Down flow/Under flow/Front flow
Nominální chladicí výkon ¹	kW	43,4
Nominální čistý chladicí výkon ²	kW	42,6
Napájení	V/f/Hz	400/3/50-60
Provozní proud	A	18,1
Maximální proud	A	25,9
Spotřeba ventilátoru (maximální)	kW	1,3
Spotřeba kompresoru (maximální)	kW	9,95
Nominální průtok vzduchu ³	m ³ /h	10 300
Počet ventilátorů	ks	1
Technologie motoru ventilátoru	-	EC
Typ chladiva	-	R410A
Třída filtru		G4
Rozměry		
Výška	mm	2 023
Šířka	mm	1400
Hloubka	mm	800
Hmotnost	kg	352
Rozměr připojení		
Průměr potrubí – pro kapalinu	mm	16
Průměr potrubí – pro plyn	mm	22

¹ Chladicí výkon mění regulátor. Nominální chladicí výkon se vypočítává při vnitřní teplotě horkého vzduchu 35 °C bez kondenzace ² Čistý užitečný chladicí výkon je celkový chladicí výkon snížený o tepelnou zátěž ventilátorů. Užitečný chladicí výkon jednotky. ³ Průtok vzduchu mění automaticky regulátor. Nominální průtok vzduchu odpovídá jmenovitému chladicímu výkonu.

VENKOVNÍ VZDUCHEM CHLAZENÉ KONDENZÁTORY



➤ Venkovní vzduchem chlazené kondenzátory slouží pro odvedení tepelné zátěže z datového centra do okolního prostředí. Vnitřní jednotka je navržena tak, aby mohla spolupracovat s co nejširším polem kondenzátorů. Zákazník si tak může zvolit libovolný typ, který nejlépe odpovídá jeho požadavkům.

V tabulce níže jsou uvedeny doporučené typy kondenzátorů, které je možné použít **pro jednotku CRAC**. Jsou seřazeny podle maximální teploty venkovního vzduchu.

VZDUCHEM CHLAZENÉ LAMELOVÉ KONDENZÁTORY

Vnitřní jednotka	Max. teplota	CONTEG P/N	Hladina akustického tlaku		Počet ventilátorů	Napájení			Délka (mm)	Šířka (mm)	Výška (mm)	Hmotnost (kg)
			Lw(A)	Lp(A) 10m		f/V/Hz	A	kW				
CRAC	35 °C	AC-COND2-03-35	87 dB	56 dB	2	3/400/50-60	4,2	2,59	1884	888	957	158
CRAC	45 °C	AC-COND2-02-45	93 dB	61 dB	2	3/400/50-60	6,2	4,02	2 484	1088	961	236
CRAC	55 °C	AC-COND2-03-55	96 dB	64 dB	2	3/400/50-60	8,6	5,77	2 484	1088	961	267

CÍLENÉ CHLAZENÍ A ŘÍZENÍ TOKU VZDUCHU

VENTILAČNÍ JEDNOTKY



DP-VEC/VEN-09



DP-VEC/VEN-06

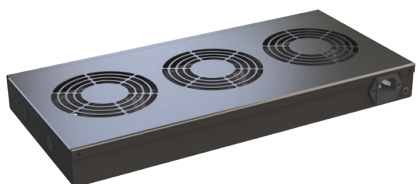

DP-VEC/VEN-03

Po instalaci do rozvaděčů CONTEG vyžadují IT zařízení dostatečné proudění vzduchu, aby zůstala chladná a funkční. Když není možné zajistit dostatečně chladné prostředí, je potřebná podpora: instalace ventilačních jednotek CONTEG. Nabízíme různé velikosti, typy a provedení příslušenství – vyvinuli jsme dokonce jednotky DP-VEC s vysoce účinnými ventilátory EC za účelem snížení provozních nákladů.

Technologie EC motorů

Účinná, ekologická a ekonomická! Nové vysoce kvalitní ventilátory (vyráběné v Evropě renomovaným výrobcem ebm-papst) jsou vybaveny elektronicky komutovanými (neboli EC) synchronními motory, které nabízejí velmi nízkou spotřebu v porovnání se standardními střídavými motory. Ve skutečnosti je spotřeba naší nové ventilační jednotky DP-VEC sedmkrát nižší než standardní DP-VEN, která má stejný průtok vzduchu. Navíc naše DP-VEC poskytuje až o 60 % vyšší průtok vzduchu (při stejném počtu ventilátorů a požadovaném tlaku vzduchu) než DP-VEN.

Kód	Průtok vzduchu (m ³ /h)	Max. nominální proud (A)	Spotřeba (W)	Roční spotřeba ¹ (kWh/rok)	Dosažitelný odvod tepla ² (kW)	Balení
Standardní AC ventilátory		Specifický výkon ventilátoru (SFP) = 611 W/(m ³ /s)				
DP-VEN-02	224	0,180	38	333	0,38	1 ks
DP-VEN-03	336	0,270	57	499	0,57	1 ks
DP-VEN-04	448	0,360	76	666	0,76	1 ks
DP-VEN-06	672	0,540	114	999	1,14	1 ks
DP-VEN-09	1 008	0,810	171	1 498	1,71	1 ks
High-end EC ventilátory		Specifický výkon ventilátoru (SFP) = 88 W/(m ³ /s)				
DP-VEC-03	540	0,057	13,2	116	0,92	1 ks
DP-VEC-06	1 080	0,114	26,4	231	1,84	1 ks
DP-VEC-09	1 620	0,171	39,6	347	2,75	1 ks

¹ Pro nepřetržitý provoz.

² Pokud rozdíl teplot mezi sáním a výfukem vzduchu z rozvaděče je $\Delta t = 5$ K.

Typ ventilační jednotky *	Přípojovací sada pro instalaci do horního nebo spodního rámu stojanového rozvaděče							
	R17				RF1			
	Hloubka 600, 800 nebo 1 200 mm		Hloubka 1 000 mm		Hloubka 600 nebo 800 mm		Hloubka 1 000 nebo 1 200 mm	
	Bez filtru	S filtrem	Bez filtru	S filtrem	Bez filtru	S filtrem	Bez filtru	S filtrem
DP-VEx-02, 03	DP-VER-03	DP-VER-03F	DP-VER-031	DP-VER-031F	DP-VER-03	DP-VER-03F	DP-VER-031	DP-VER-031F
DP-VEx-04, 06	DP-VER-06	DP-VER-06F	DP-VER-061	DP-VER-061F	DP-VER-06	DP-VER-06F	DP-VER-061	DP-VER-061F
DP-VEx-09	–	–	DP-VER-091	DP-VER-091F			DP-VER-091	DP-VER-091F

* Namísto x doplňte N nebo C.

POPIS

- Používají se k nucenému proudění vzduchu rozvaděčem za účelem zlepšení chlazení
- Dva až devět ventilátorů
- Možnosti instalace:
 - Do 19" lišt – horizontálně
 - Do horního nebo dolního rámu stojanového rozvaděče
- Pro instalaci ventilační jednotky do horního nebo dolního rámu nutná přípojovací sada
- Teplotní rozsah: -10 °C až +55 °C
- Součástí je termostat s rozsahem 0–60 °C (volitelně bez termostatu)
- Rozsah napětí 230 V / 50–60 Hz (volitelně 48 V DC)
- Krytí: podle EN 60529, IP 20
- Barva: prášková barva RAL 9005
- Standardní řešení s AC motor-ventilátory DP-VEN-XX
- High-end verze s nejefektivnějšími EC ventilátory – DP-VEC-XX
- Balení zahrnuje:
 - Ventilační jednotka s 19" konzolami
 - Termostat
 - Napájecí kabel
 - Instalační sada DP-MO-01

VENTILÁTORY



DP-VEN-01

- Nucené proudění vzduchu rozvaděčem
- Dvě verze:
 - s termostatem a kovovým pláštěm – DP-VEN-01 (pro perforaci VC)
 - bez termostatu a kovového pláště – DP-VE-01 (pro perforaci VH nebo TH)
- Lze instalovat do boční nebo horní části nástěnného rozvaděče:
 - Speciální perforace vyžadována – objednací kód je potřeba rozšířit:
 - a) VH pro 2× boční perforaci nebo TH pro 2× perforaci horního krytu; obojí pouze pro DP-VE-01
 - b) VC pro 2× na střed orientované otvory pro DP-VEN-01
 - V horním nebo spodním perforovaném panelu DP-VE-ROV2 nebo DP-VE-ROV4
- Balení zahrnuje:
 - DP-VE-01: ventilátor s mřížkou, napájecí kabel, 8× šroub, 8× matice
 - DP-VEN-01: zapouzdřený ventilátor, napájecí kabel, termostát, 4× šroub, 4× matice

Kód	Průtok vzduchu (m ³ /h)	Max. nominální proud (A)	Spotřeba (W)	Roční spotřeba ¹ (kWh/rok)	Dosažitelný odvod tepla ² (kW)	Balení
Standardní AC ventilátory Specifický výkon ventilátoru (SFP) = 611 W/(m ³ /s)						
DP-VE-01	112	0,09	19	166	0,19	1 ks
DP-VEN-01	112	0,09	19	166	0,19	1 ks

¹ Pro nepřetržitý provoz.

² Pokud rozdíl teplot mezi sáním a výfukem vzduchu z rozvaděče je $\Delta t = 5$ K.

VENTILAČNÍ JEDNOTKA LITE



DP-VEL-04

- Nucené proudění vzduchu rozvaděčem napomáhající chlazení
- Dva nebo čtyři AC motor-ventilátory
- Lze instalovat do horního nebo dolního rámu stojanového rozvaděče
- Připojovací sada pro ventilační jednotku (je součástí)
- Teplotní rozsah: -10 °C až 55 °C
- Rozsah termostatu (pokud je součástí): 0 °C až 60 °C
- Rozsah napětí 230 V / 50–60 Hz
- Krytí: EN 60529, IP 20
- Barva: prášková barva RAL 9005
- Balení zahrnuje:
 - ventilační jednotka s montážní deskou
 - termostát (pokud je součástí modelu)
 - napájecí kabel
 - instalační sada: 4× šroub, 4× matice

Kód	Popis	Balení
DP-VEL-02	Ventilační jednotka, 2 ventilátory, s termostatem, pro horní a dolní instalaci do rozvaděče Ri7 s hloubkou 600, 800 a 1 200 mm	1 ks
DP-VEL-02B	Ventilační jednotka, 2 ventilátory, bez termostatu, pro horní a dolní instalaci do rozvaděče Ri7 s hloubkou 600, 800 a 1 200 mm	1 ks
DP-VEL-02/100	Ventilační jednotka, 2 ventilátory, s termostatem, pro horní a dolní instalaci do rozvaděče Ri7 s hloubkou 1 000 mm	1 ks
DP-VEL-02B/100	Ventilační jednotka, 2 ventilátory, bez termostatu, pro horní a dolní instalaci do rozvaděče Ri7 s hloubkou 1 000 mm	1 ks
DP-VEL-04	Ventilační jednotka, 4 ventilátory, s termostatem, pro horní a dolní instalaci do rozvaděče Ri7 s hloubkou 600, 800 a 1 200 mm	1 ks
DP-VEL-04B	Ventilační jednotka, 4 ventilátory, bez termostatu, pro horní a dolní instalaci do rozvaděče Ri7 s hloubkou 600, 800 a 1 200 mm	1 ks
DP-VEL-04/100	Ventilační jednotka, 4 ventilátory, s termostatem, pro horní a dolní instalaci do rozvaděče Ri7 s hloubkou 1 000 mm	1 ks
DP-VEL-04B/100	Ventilační jednotka, 4 ventilátory, bez termostatu, pro horní a dolní instalaci do rozvaděče Ri7 s hloubkou 1 000 mm	1 ks

Kód	Průtok vzduchu (m ³ /h)	Max. nominální proud (A)	Spotřeba (W)	Roční spotřeba ¹ (kWh/rok)	Dosažitelný odvod tepla ² (kW)
DP-VEL-02	224	0,180	38	333	0,38
DP-VEL-04	448	0,360	76	666	0,76

¹ Pro nepřetržitý provoz.

² Pokud rozdíl teplot mezi sáním a výfukem vzduchu z rozvaděče je $\Delta t = 5$ K.

CÍLENÉ CHLAZENÍ A ŘÍZENÍ TOKU VZDUCHU

UZAVŘENÁ ULIČKA

➤ **Uzavřená ulička** je základní koncept řešení pro mechanické oddělení horkého a studeného vzduchu v datových centrech, které vede k vyššímu výkonu a energetické účinnosti. Správné oddělení těchto dvou zón napomáhá dosažení nižších teplot pro počítače a vyšších teplot pro chladicí systémy. Pro správnou funkci je možné kombinovat posuvné dveře nebo záslepné panely s různými typy střešních panelů a použít je pro vybudování uzavřené studené nebo horké uličky.

Uzavřené uličky lze libovolně kombinovat s různými zdroji chladného vzduchu, jako jsou:

- mez-irozvaděčové jednotky **CoolTeg Plus** (CW, DX, XC, DF)
- nad-rozvaděčové jednotky **CoolTop** (CW, DX)
- chlazení skrz podlahu **CRAC**

HLAVNÍ VÝHODY

- Kompletní a plně konfigurovatelné řešení
- Široká škála možností sestav
- Snadná možnosti instalace



POSUVNÉ DVEŘE A ZÁSLEPNÉ PANELE PRO UZAVŘENÉ ULIČKY

Dveře slouží pro uzavření uličky a zároveň přístup obsluhy. K dispozici jsou dvě provedení dveří a dva typy záslepných panelů dle šířky uličky.



Kód	Popis
CA-SDU-120-MS	Dveřní sekce – posuvné dvoukřídlé dveře včetně rámu dveří, pro instalaci na dvě řady rozvaděčů, šířka uličky 1 200 až 1 800 mm (šířka 1 200 mm preferována), mechanický posun dvoukřídlých dveří
CA-SDU-100-MS	Dveřní sekce – posuvné jednokřídlé dveře včetně rámu dveří, šířka uličky 1 000 až 1 200 mm (šířka 1 000 mm preferována), pro instalaci ke zdi nebo dvě řady rozvaděčů, mechanický posun jednokřídlých dveří

Dveře jsou kompatibilní s rozvaděči iSEVEN Server výšky 42, 45 a 48U. Pro kombinace s rozvaděči PREMIUM Server RF1 je třeba zvolit správný adaptér.

Kód	Popis
CA-SDU-AD-W100-47	Adaptér pro zakrytí otvoru nad CA-SDU dveří šířky 1 000 mm, pro rozvaděč PREMIUM Server F1, výšky 47U
CA-SDU-AD-W120-47	Adaptér pro zakrytí otvoru nad CA-SDU dveří šířky 1 200 mm, pro rozvaděč PREMIUM Server RF1, výšky 47U
CA-SDU-AD-W180-47	Adaptér pro zakrytí otvoru nad CA-SDU dveří šířky 1 800 mm, pro rozvaděč PREMIUM Server RF1, výšky 47U
CA-SDU-AD-W100-52	Adaptér pro zakrytí otvoru nad CA-SDU dveří šířky 1 000 mm, pro rozvaděč PREMIUM Server RF1, výšky 52U
CA-SDU-AD-W120-52	Adaptér pro zakrytí otvoru nad CA-SDU dveří šířky 1 200 mm, pro rozvaděč PREMIUM Server RF1, výšky 52U
CA-SDU-AD-W180-52	Adaptér pro zakrytí otvoru nad CA-SDU dveří šířky 1 800 mm, pro rozvaděč PREMIUM Server RF1, výšky 52U
CA-SDU-AD-RF1-42	Sestava adaptérů pro upevnění CA-SDU dveří na rozvaděče PREMIUM Server RF1, výšky 42U
CA-SDU-AD-RF1-47	Sestava adaptérů pro upevnění CA-SDU dveří na rozvaděče PREMIUM Server RF1, výšky 47U, bez podstavců
CA-SDU-AD-RF1-52	Sestava adaptérů pro upevnění CA-SDU dveří na rozvaděče PREMIUM Server RF1, výšky 52U, bez podstavců

Dvoukřídlé dveře v základu jsou mechanické, je možné je osadit rozšířením pro efektivnější obsluhu.

Kód	Popis
CA-SDU-120-UPG-DS	Upgrade sestava pro změnu pohonu dveří CA-SDU-120-MS z mechanických na Dual synchro systém, kdy obě křídla jsou ovládány současně.
CA-SDU-120-UPG-SC	Upgrade sestava pro změnu pohonu dveří CA-SDU-120-MS z mechanických na Automatický systém se samozavíracím systémem.
CA-SDU-120-UPG-AS	Upgrade sestava pro změnu pohonu dveří CA-SDU-120-MS z mechanických na Automatický otevírací systém, kterým ovládáte otevření a uzavření dveří stiskem tlačítka.
CA-SDU-120-UPG-AS-FL	Upgrade sestava pro změnu pohonu dveří CA-SDU-120-MS z mechanických na Automatický otevírací/zavírací systém s plnou řídicí logikou, kdy ovládáte otevření dveří a tyto se po nastaveném čase sami uzavřou. Tento systém lze kombinovat s ACS systémem CONTEG.

Místo dveří lze zvolit neprůchodný záslepný panel.



Kód	Popis
CA-SBU-120-RF1	Univerzální záslepný panel pro uzavření konce uličky, pro šířku 1 000 a 1 200 mm, kompatibilní s rozvaděči PREMIUM Server RF1
CA-SBU-180-RF1	Univerzální záslepný panel pro uzavření konce uličky, pro šířku 1 800 mm, kompatibilní s rozvaděči PREMIUM Server RF1
CA-SBU-120	Univerzální záslepný panel pro uzavření konce uličky, pro šířku 1 000 a 1 200 mm, kompatibilní s rozvaděči iSEVEN Server
CA-SBU-180	Univerzální záslepný panel pro uzavření konce uličky, pro šířku 1 800 mm, kompatibilní s rozvaděči iSEVEN Server

Záslepný panel CA-SBU-120-RF1

STŘEŠNÍ PANELE PRO UZAVŘENÉ ULIČKY

Uzavření uličky lze provést na úrovni výšky rozvaděčů, v kombinaci s **CoolTop** jednotkami nebo případně uzavření do stropu. Nosnou částí střechy jsou tyto nosné prvky, které se kombinují s níže uvedenými variantami polykarbonátových panelů:



Střešní panel CA-RS-120/60-NR

- Balení zahrnuje: 2× boční panel, 1× podélný panel dle šířky uličky

Kód	Šířka uličky ¹ (mm)	Šířka panelu (mm)
CA-RS-120/40-NR	1200	400
CA-RS-120/60-NR	1200	600
CA-RS-120/80-NR	1200	800
CA-RS-120/90-NR	1200	900 ²
CA-RS-120/110-NR	1200	1100 ²

¹Šířka uličky může být 1000 nebo 1800 mm.

²Vhodné pro kombinaci rozvaděče a CoolTeg PLUS jednotky šířky 300 mm.

Varianty stropních panelů:

Plný polykarbonát

- Tloušťka materiálu: 6 mm
- Propustnost světla: 88 %
- Požární odolnost dle EN 13501-1: B-s2, d0

Kód	Šířka uličky ¹ (mm)	Šířka panelu (mm)
CA-RS-120/40-C	1200	400
CA-RS-120/60-C	1200	600
CA-RS-120/80-C	1200	800
CA-RS-120/90-C	1200	900
CA-RS-120/110-C	1200	1100

¹Šířka uličky může být 1000 nebo 1800 mm.

Dutinkový polykarbonát

- Tloušťka materiálu: 6 mm
- Propustnost světla: 82 %
- Požární odolnost dle EN 13501-1: B-s1, d0

Kód	Šířka uličky ¹ (mm)	Šířka panelu (mm)
CA-RS-120/40-M	1200	400
CA-RS-120/60-M	1200	600
CA-RS-120/80-M	1200	800
CA-RS-120/90-M	1200	900
CA-RS-120/110-M	1200	1100

¹Šířka uličky může být 1000 nebo 1800 mm.

STŘEŠNÍ PANELE S ELEKTRONICKÝM OVLÁDÁNÍM

Uzavření uličky lze provést na úrovni výšky rozvaděčů, v kombinaci s **CoolTop** jednotkami nebo případně uzavření do stropu. Nosnou částí střechy jsou tyto nosné prvky, které se kombinují s nahoře uvedenými variantami polykarbonátových panelů:

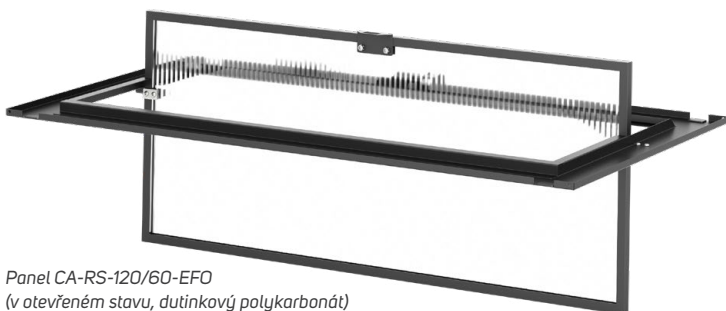

Panel CA-RS-120/60-EFO
(v otevřeném stavu, dutinkový polykarbonát)

- Panel slouží pro otevření střechy v případě požáru pro odvětrání a pro umožnění vstupu hasiva do prostoru uličky.
- Otevření panelu je zajištěno elektronickým zámekem a funguje na gravitačním principu.
- Zámek je možno připojit na systém RAMOS s kouřovými senzory nebo na objektovou EPS či BMS.
- Napájení zámku není součástí dodávky.
- Technické parametry zámku:
 - Napětí: 12 VDC
 - Provozní proud: 200 mA
 - Max. proud: 1 A
 - Vstupní řídicí proud: 25 mA
 - Délka kabelu: 1 m

Kód	Šířka uličky (mm)	Šířka panelu (mm)
CA-RS-120/60-EFO	1200	600

STŘEŠNÍ ŘEŠENÍ V KOMBINACI S COOLTOP JEDNOTKAMI – STUDENÁ ULIČKA

V případě kombinace rozvaděčů s jednotkami **CoolTop** pro uzavřenou studenou uličku jsou použity posuvné dveře a střešní panely jako v případě uzavřené uličky a navíc je nutné vyplnit prostor nad posuvnými dveřmi a případně nad rozvaděči, kde nejsou instalovány jednotky CoolTop.



CA-SDU-AD-120-CTP + CA-RS-AD/80-CTP

Kód	Popis
CA-SDU-AD-120-CTP	Adaptér nad dveřní sekci pro uličku šířky 1 200 mm při instalaci CoolTop jednotek
CA-RS-AD/60-CTP	Vertikální zásepný panel pro uličku s jednotkami CoolTop nad rozvaděč šířky 600 mm
CA-RS-AD/80-CTP	Vertikální zásepný panel pro uličku s jednotkami CoolTop nad rozvaděč šířky 800 mm

STŘEŠNÍ ŘEŠENÍ V KOMBINACI S COOLTOP JEDNOTKAMI – HORKÁ ULIČKA

V případě kombinace rozvaděčů s jednotkami **CoolTop** pro uzavřenou horkou uličku je řešením uzavření horké zóny do stropu. Jsou použity posuvné dveře a střešní panely jako v případě uzavřené uličky a navíc je nutné vyplnit prostor nad posuvnými dveřmi a případně nad rozvaděči, kde nejsou instalovány jednotky CoolTop. Dostupné panely o výšce 1 112 až 1 312 mm nad výškou rozvaděče.

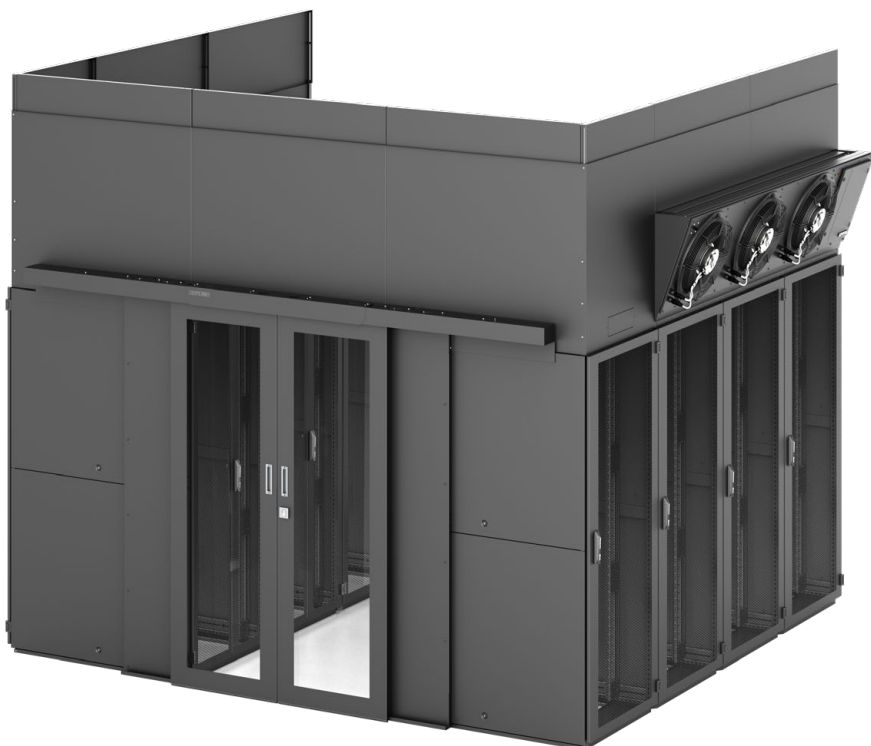

Kód	Popis
CA-RS-CHA/100-SDU-S3	Adaptér nad dveřní sekci pro uličku šířky 1 000 mm při instalaci CoolTop jednotek
CA-RS-CHA/120-SDU-S3	Adaptér nad dveřní sekci pro uličku šířky 1 200 mm při instalaci CoolTop jednotek
CA-RS-CHA/40-S3	Krycí panel uličky s komínem nebo CoolTop jednotkami nad rozvaděč, šířka 400 mm
CA-RS-CHA/60-S3	Krycí panel uličky s komínem nebo CoolTop jednotkami nad rozvaděč, šířka 600 mm
CA-RS-CHA/80-S3	Krycí panel uličky s komínem nebo CoolTop jednotkami nad rozvaděč, šířka 800 mm
CA-RS-CHA/100-S3	Krycí panel uličky s komínem a CoolTop jednotkami nad rozvaděč hloubky 1 000 mm
CA-RS-CHA/120-R-S3	Krycí panel uličky s komínem a CoolTop jednotkami nad rozvaděč hloubky 1 200 mm, pravá strana
CA-RS-CHA/120-L-S3	Krycí panel uličky s komínem a CoolTop jednotkami nad rozvaděč hloubky 1 200 mm, levá strana
CA-RS-CHA/240-S3	Krycí panel uličky s komínem a CoolTop jednotkami nad CoolTop jednotku, šířka 2 400 mm, nad CoolTop jednotku

ZÁSLEPNÉ PANELE DO UZAVŘENÝCH ULIČEK

Slouží pro vyplnění prostoru v uzavřené uličce místo chybějícího rozvaděče nebo chladicí jednotky **CoolTeg Plus**.

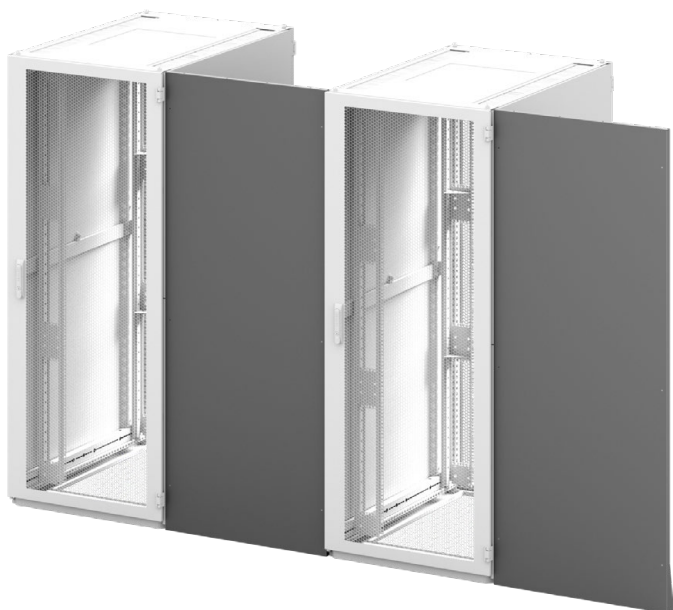

Kód	Kompatibilní s rozvaděči typu	Výška rozvaděče v U	Šířka panelu (mm)
RF1-BS-42 ¹ -30-WP ²	PREMIUM Server RF1	42 ¹	300
RF1-BS-42 ¹ -40-WP ²	PREMIUM Server RF1	42 ¹	400
RF1-BS-42 ¹ -60-WP ²	PREMIUM Server RF1	42 ¹	600
RF1-BS-42 ¹ -80-WP ²	PREMIUM Server RF1	42 ¹	800
ROF-BS-42 ³ -30-WP ²	iSEVEN Server	42 ³	300
ROF-BS-42 ³ -40-WP ²	iSEVEN Server	42 ³	400
ROF-BS-42 ³ -60-WP ²	iSEVEN Server	42 ³	600
ROF-BS-42 ³ -80-WP ²	iSEVEN Server	42 ³	800

¹ Možno změnit na 47 nebo 52U.

² V případě vyplnění prostoru místo rozvaděče s podstavcem, bez koncovky –WP.

³ Možno změnit na 45 nebo 48U.

PRODUKTY ŘÍZENÍ TOKU VZDUCHU

19" ZASLEPOVACÍ PANELE A ZASLEPOVACÍ PANELE S RYCHLOUPÍNACÍMI ŠROUBY

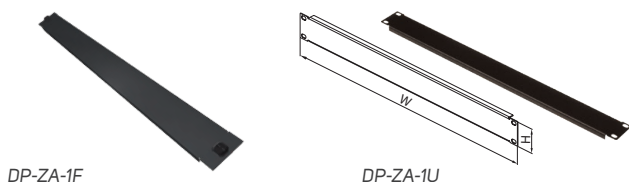

- Zakrývají prázdné pozice v rozvaděči za účelem minimalizace průtoku vzduchu, zvýšení energetické účinnosti a zlepšení estetického vzhledu
- Výšky: 1, 2, 3, 5, 10 a 15U
- Barva: prášková barva RAL 9005
- Řešení pro použití bez nářadí využívá rychloupínací šrouby
- Balení zahrnuje:
 - DP-ZA-XU: zaslepovací panel
 - DP-ZA-XF: zaslepovací panel s rychloupínacími šrouby

Kód *	V (v U)	Šířka	Balení
DP-ZA-1U	1	19"	5 ks
DP-ZA-2U	2	19"	5 ks
DP-ZA-3U	3	19"	5 ks
DP-ZA-5U	5	19"	5 ks
DP-ZA-1F	1	19"	5 ks
DP-ZA-2F	2	19"	5 ks
DP-ZA-3F	3	19"	5 ks
DP-ZA-5F	5	19"	5 ks

* Panely pro montáž bez nářadí mají na konci kódu F.

SEPARAČNÍ RÁM



- Minimalizuje proudění vzduchu mezi studenými a horkými zónami rozvaděče, čímž zlepšuje účinnost podpory řešení uzavřené uličky
- Barva: prášková barva RAL (standardně RAL 7035 nebo 9005)
- Balení zahrnuje:
 - Sada 1: 2x vertikální díl, 2x horizontální díl
 - Sada 2: 2x horizontální díl, 1x kartáč pro vertikální díly

Kód	Hloubka studené zóny (mm)	V (v U)	Použitelné pro	Š (mm)	Kompatibilní lišty	Balení
DP-RSF-CWA-42/60 ¹	Variabilní	42	RSF, iSEVEN Server	600	Typ A	1 ks sady 1
DP-RSF-CWA-42/80 ¹	Variabilní	42		800	Typ A	1 ks sady 1
DP-RXF-CW-48/60/5	50	42–48	RSF, iSEVEN	600	Typ L	1 ks sady 2
DP-RXF-CW-48/80/5	50	42–48	RSF, RDF, iSEVEN	800	Typ L	1 ks sady 2
DP-RF1-CWA-42/60 ²	Variabilní	42	RF1	600	Typ A	1 ks sady 1
DP-RF1-CWA-42/80 ²	Variabilní	42	RF1	800	Typ A	1 ks sady 1
DP-RF1-CWV-42/80 ²	Variabilní	42	RF1	800	Typ V	1 ks sady 1

¹ Výšku (42U) je možné nahradit výškou 45 nebo 48U.

² Výšku (42U) je možné nahradit výškou 47 nebo 52U.

19" PRŮCHOZÍ PANEL

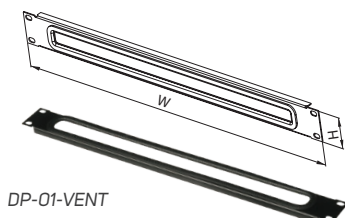

- Umožňuje vedení kabelu zepředu dozadu přes volné pozice v rozvaděči
- Výška: 1U
- Šířka: 19"
- Barva: prášková barva RAL 9005

Kód	V (v U)	Šířka	Balení
DP-01-VENT	1	19"	1 ks

DEFLEKTOR PROUDĚNÍ VZDUCHU

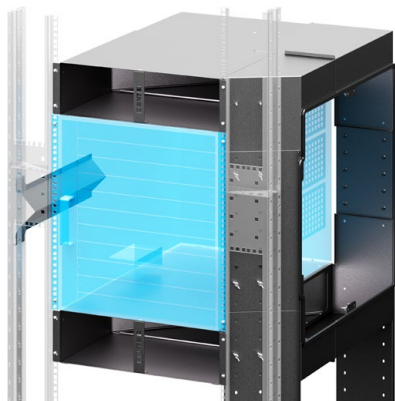

DP-AFD-STS-S5

- Deflektor vstupu studeného vzduchu pro boční vstup do síťových prvků je flexibilní deflektor možný použít pro jakékoli síťové šasi, kde je vyžadováno proudění vzduchu ze strany na stranu. Je vhodný pro všechny typy stojanových rozvaděčů o šířce 800 mm s lištami typu A. Deflektor je navržen pro šasi výšky 5 až 25U a hloubky v rozmezí od 450 do 710 mm. Pro správné proudění vzduchu je vyžadován prostor 3U nad a pod šasi. Klínový deflektor umístěný na výfukové hraně šasi zajišťuje správné proudění vzduchu tak, že odváděný vzduch je rozdělen do dvou směrů, nahoru a dolů. Deflektor lze snadno nastavit podle velikosti šasi na místě během instalace. Je kompatibilní s lištami typu A i separačním rámem.
- Balení zahrnuje: sada deflektoru DP-AFD-STS-S5

Kód	Výška	H (mm)	Použitelné pro	Š (mm)	Balení
DP-AFD-STS-S5	5-25U	-	RF1, iSEVEN Server	800	1 sada

KOMÍN



Zadní deflektor



Komín

- Úlohou komínu je vést horký vzduch do podhledu; dodává se se sadami těsnění, aby bylo zajištěno optimální utěsnění mezi rozvaděčem a vzduchotechnickým prostorem s horkým vzduchem; výška je nastavitelná od 750 do 1360 mm podle místních požadavků.
- Úlohou zadního deflektoru je zlepšení přirozeného tahu komínu a umožnění vedení kabelů; vyžaduje odstup od zadních lišt alespoň 200 mm
- Balení zahrnuje: horní kryt, komín, zadní deflektor

Kód	Popis	Balení
DP-HPR-60/120-B	Navrženo pro RSF-XX-60/120; barva světle šedá (RAL 7035)	1 sada
DP-HPR-60/120-H	Navrženo pro RSF-XX-60/120; barva černá (RAL 9005)	1 sada
DP-HPR-80/120-B	Navrženo pro RDF/RSF-XX-80/120; barva světle šedá (RAL 7035)	1 sada
DP-HPR-80/120-H	Navrženo pro RDF/RSF-XX-80/120; barva černá (RAL 9005)	1 sada

19" PRŮCHOZÍ PANELE S KARTÁČEM

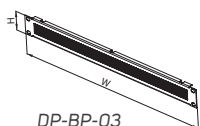

DP-BP-03

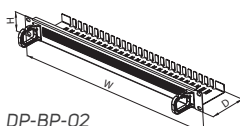

DP-BP-02

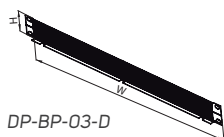

DP-BP-03-D



DP-BP-04

Kód	V (v U)	Šířka	Hloubka (mm)	Balení
DP-BP-02	1	19"	85	1 ks
DP-BP-03	1	19"	-	1 ks
DP-BP-03-D	1	19"	-	1 ks
DP-BP-04	1	19"	-	1 ks

ZÁSUVNÉ BOČNÍ PANELE RF1

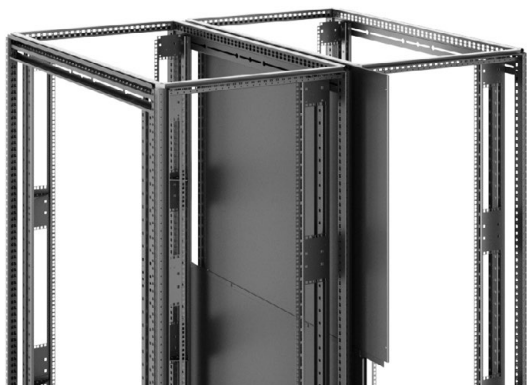

- Používají se pro oddělení dvou sousedních rozvaděčů postavených v řadě bez nutnosti manipulace s rozvaděči
- Výšky: 42, 47 a 52U
- Hloubky: 300, 1000 a 1200 mm; hloubka 300 mm je univerzální, umožňuje použití separačního rámu, zbývající prostor hloubky není oddělený
- Barva: prášková barva RAL 9005
- Řešení pro použití bez nářadí
- K zajištění lze použít spojovací sadu DP-DR-RF1
- Balení zahrnuje: RF1-SIP-xx/yy: 2 ks zásuvný panel, 2 ks spojovací plastový prvek

CÍLENÉ CHLAZENÍ A ŘÍZENÍ TOKU VZDUCHU CHLADICÍ JEDNOTKY COOLSPOT



CoolSpot DX



CoolSpot CW

➤ Produkty **CoolSpot** jsou malé chladicí jednotky navrženy pro IT rozvaděče CONTEG PREMIUM a OPTIMAL za účelem dosažení požadovaného prostředí uvnitř rozvaděče. I přes kolísání okolních podmínek v prostoru jednotka CoolSpot udržuje nastavenou teplotu pro IT zařízení instalované ve skříni, která by měla být chráněna proti prachu a vnější vlhkosti (IP54).



HLAVNÍ VÝHODY

- Perfektní oddělení studené a teplé zóny
- Kompatibilní s CONTEG rozvaděči série RF1
- Provoz bez filtrů
- Individuální řízení chlazení na úrovni rozvaděče
- Nákladově efektivní chlazení

VHODNÉ PRO

- Vzdálené komunikační místnosti
- Kancelářské prostory
- Telekomunikační místnosti
- Rozvaděče s žádným nebo nedostatečným chlazením
- Prašné prostředí

POPIS

- Dva různé principy chlazení – verze s přímým výparem (DX), nebo verze s chlazenou vodou (CW), která se připojuje k rozvodu studené vody v budově. Obě verze jsou vyráběny v provedení pro střešní nebo nástěnnou montáž.
- CoolSpot CW – vodní jednotka byla vyvinuta do prostoru, kde je nepřipustné, aby bylo teplo a hluk od kompresoru vyzařováno do prostoru. Vyžaduje propojení vodovodním potrubím se zdrojem studené vody (chillerem). Chladicí výkon jednotky je řízen dvoucestným zónovým ventilem pro zajištění optimální teploty v rozvaděči.
- CoolSpot DX – jednotka obsahuje kompletní kompresorový okruh (kompresor, výparník, kondenzátor) a všechny nezbytné komponenty řídicího systému. Toto chladicí zařízení je navrženo pro samostatně stojící rozvaděče a chladicí výkon dosahuje až 6 kW. Jednotky jsou navrženy jako systém Plug and Play, neboli zapojí a pracuj. Po zapojení do elektrické sítě jsou okamžitě připraveny chladit. Kromě elektrického zapojení je jednotku ještě nutné napojit na odvod kondenzátu. EMB řídicí jednotka s displejem a jednoduchým ovládáním udržuje teplotu v rozvaděči na požadované úrovni.

COOLSPOT CW

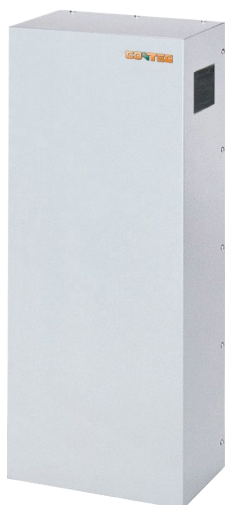

CoolSpot CW – nástěnná verze



Jednotky **CoolSpot CW** jsou navrženy pro připojení na rozvod studené vody v budově. Teplota uvnitř rozvaděče je řízena dvoucestným regulačním ventilem.

HLAVNÍ VÝHODY

- Veškeré teplo je předáváno do chladicí vody mimo místnost
- Neomezený rozsah teplot v místnosti
- Provoz bez filtrů
- Střešní a nástěnná verze

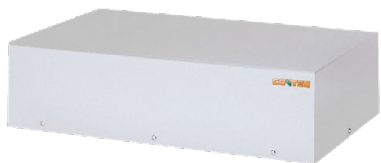

CoolSpot CW – střešní verze

CoolSpot CW – střešní a nástěnná verze

		Střešní		Nástěnné			
	Jednotka	AC-TW-15	AC-TW-50	AC-WW-06	AC-WW-15	AC-WW-25	AC-WW-50
Vodní systém	Jednotka	AC-TW-15	AC-TW-50	AC-WW-06	AC-WW-15	AC-WW-25	AC-WW-50
Chladicí výkon (L35W10)	W	2200	6700	870	2200	3100	6700
Napájení	V/ph/Hz	230/1/50	230/1/50	230/1/50	230/1/50	230/1/50	230/1/50
Šířka	mm	772	905	306	402	402	503
Výška	mm	189	255	403	916	916	1091
Hloubka	mm	404	509	113	206	206	293
Maximální proud	A	0,23	1,02	0,28	0,23	0,36	1,02
Předřazená pojistka T	A	2	4	2	2	2	4
Příkon	W	52	260	33	52	80	230
Průtok vzduchu v rozvaděči	m ³ /h	575	1450	330	575	860	1450
Teplota v rozvaděči	°C	+10/+65	+10/+55	+10/+55	+10/+55	+10/+55	+10/+55
Tlaková ztráta (voda)	kPa	30	30	2	30	63	40
Max. tlak (voda)	kPa	1000	1000	500	1000	1000	1000
Průtok vody	l/h	150	860	150	150	500	860
Připojení vody	"G	1/2	1/2	3/8	1/2	1/2	1/2
Stupeň krytí	IP	54	54	55	55	55	55
Hladina akustického tlaku	dB(A)	58	58	58	58	58	58
Hmotnost	kg	30	39	7	20	21	39
Kompatibilní s rozvaděči							
Šířka	cm	60, 80	60, 80	všechny			
Výška	U	všechny		42, 47, 52			
Hloubka	cm	80, 100, 120	100, 120	80, 100, 120	80, 100, 120	80, 100, 120	80, 100, 120

Boční panel nebo střešní kryt

Jednotky CoolSpot se instalují na střechu nebo boční stěnu rozvaděče. Pro střešní instalaci je nezbytné k jednotce objednat střešní kryt. Tento kryt je připraven k modifikaci – otvory pro konkrétní typ CoolSpot jednotky. Pro boční jednotky je možné modifikovat bočníci rozvaděče RF1.

STŘEŠNÍ KRYT	
Kód	Popis
CO-T1-60/80-TM-CS	Střešní kryt pro instalaci střešní CoolSpot jednotky AC-Tx, nutno modifikovat pro konkrétní typ jednotky, pro rozvaděče PREMIUM RF1, šířky 600 mm, hloubky 800 mm
CO-T1-60/100-TM-CS	Střešní kryt pro instalaci střešní CoolSpot jednotky AC-Tx, nutno modifikovat pro konkrétní typ jednotky, pro rozvaděče PREMIUM RF1, šířky 600 mm, hloubky 1000 mm
CO-T1-60/120-TM-CS	Střešní kryt pro instalaci střešní CoolSpot jednotky AC-Tx, nutno modifikovat pro konkrétní typ jednotky, pro rozvaděče PREMIUM RF1, šířky 600 mm, hloubky 1200 mm
CO-T1-80/80-TM-CS	Střešní kryt pro instalaci střešní CoolSpot jednotky AC-Tx, nutno modifikovat pro konkrétní typ jednotky, pro rozvaděče PREMIUM RF1, šířky 800 mm, hloubky 800 mm
CO-T1-80/100-TM-CS	Střešní kryt pro instalaci střešní CoolSpot jednotky AC-Tx, nutno modifikovat pro konkrétní typ jednotky, pro rozvaděče PREMIUM RF1, šířky 800 mm, hloubky 1000 mm
CO-T1-80/120-TM-CS	Střešní kryt pro instalaci střešní CoolSpot jednotky AC-Tx, nutno modifikovat pro konkrétní typ jednotky, pro rozvaděče PREMIUM RF1, šířky 800 mm, hloubky 1200 mm

INFORMACE PRO OBJEDNÁNÍ

Jednotku CoolSpot je nutné objednat společně s panelem nebo krytem a s poznámkou »MODIFIKACE«. Níže uvedená objednávací matice vám pomůže s vytvořením kódu. Jakmile budete mít kód, kontaktuje prosím svého distributora produktů CONTEG.

Kód jednotky CoolSpot	+	Kód krytu	+	Slovo »MODIFIKACE«
Příklad správného kódu:				
AC-TM2-41	+	CO-T1-80/100-TM-CS	+	MODIFIKACE

COOLSPOT DX



CoolSpot DX — nástěnná verze



CoolSpot DX — střešní verze

➤ Jednotka **CoolSpot DX** je samostatně stojící řešení s přímým výparem a kompresorem uvnitř, což znamená, že není potřebné žádné další potrubí.

HLAVNÍ VÝHODY

- Kompletní kompresorový okruh uvnitř jednotky
- Vybaven rozptylovačem kondenzátu
- Trojitá ochrana proti kondenzátu
- Provoz bez filtrů
- Střešní a nástěnná verze
- Stačí pouze zapojit do zásuvky

CoolSpot DX – střešní verze

Přímý výpar	Jednotka	AC-TM2-10	AC-TM2-14	AC-TM2-20	AC-TM2-28	AC-TM2-41	AC-TM2-60
Chladicí výkon (L35L35)	W	900	1400	2000	2700	3800	5200
Chladicí výkon (L35L50)	W	760	1170	1700	2300	2700	4100
Napájení	V/ph/Hz	230/1/50	230/1/50	230/1/50	230/1/50	230/1/50	400/3/50
Šířka	mm	325	400	400	450	450	600
Výška	mm	335	450	450	480	480	550
Hloubka	mm	600	600	600	800	800	800
Maximální proud	A	3,2	5,2	5,7	7	9	4,6
Rozběhový proud	A	15	17	22	32	36	25
Předřazená pojistka T	A	6	8	8	12	16	10
Příkon	W	630	950	1200	1580	2000	2540
Průtok vzduchu v rozvaděči	m ³ /h	575	575	860	860	1450	1720
Teplota v rozvaděči	°C	+25/+45	+25/+45	+25/+45	+25/+45	+25/+45	+25/+45
Limit okolní teploty	°C	+20/+55	+20/+55	+20/+55	+20/+55	+20/+55	+20/+55
Stupeň krytí	IP	54	54	54	54	54	54
Hladina akustického tlaku	dB(A)	67	58	62	77	77	77
Hmotnost	kg	32	48	51,5	74,5	76,5	94
Kompatibilní s rozvaděči							
Šířka	cm	60, 80					
Výška	U	všechny					
Hloubka	cm	80	80	80	80, 100, 120	80, 100, 120	100, 120

CoolSpot DX – nástěnná verze

Přímý výpar	Jednotka	AC-WM4-03	AC-WM4-05	AC-WM4-08	AC-WM4-10	AC-WM4-15
Chladicí výkon (L35L35)	W	320	550	750	1000	1500
Chladicí výkon (L35L50)	W	200	410	470	680	1220
Napájení	V/ph/Hz	230/1/50	230/1/50	230/1/50	230/1/50	230/1/50
Šířka	mm	280	315	315	315	395
Výška	mm	500	650	650	650	980
Hloubka	mm	200	260	260	260	260
Nominální proud	A	1,9	2,1	2,3	3,2	4,6
Maximální proud	A	2,8	2,5	3,8	4,1	5,6
Rozběhový proud	A	6,1	9,8	10,1	15,9	21,2
Předřazená pojistka T	A	6	6	6	10	10
Příkon	W	335	370	410	550	800
Průtok vzduchu v rozvaděči	m ³ /h	115	200	200	300	385
Teplota v rozvaděči	°C	+20/+50	+20/+50	+20/+50	+20/+50	+20/+50
Limit okolní teploty	°C	+10/+55	+10/+55	+10/+55	+10/+55	+10/+55
Stupeň krytí	IP	54	54	54	54	54
Hmotnost	kg	18	27,7	27,7	30	39,7
Chladicí výkon (L35L35)						
Chladicí výkon (L35L50)	cm	všechny				
Napájení	U	42, 47, 52				
Hloubka	cm	60, 80, 100, 120	60, 80, 100, 120	60, 80, 100, 120	60, 80, 100, 120	60, 80, 100, 120

CoolSpot DX – nástěnná verze

Přímý výpar	Jednotka	AC-WM4-20	AC-WM4-25	AC-WM4-30	AC-WM4-40
Chladicí výkon (L35L35)	W	2000	2500	3000	4000
Chladicí výkon (L35L50)	W	1600	1970	2380	3180
Napájení	V/ph/Hz	230/1/50	230/1/50	230/1/50	230/1/50
Šířka	mm	395	500	500	500
Výška	mm	980	1230	1230	1230
Hloubka	mm	260	340	340	340
Nominální proud	A	5,5	3,9	5,6	8,9
Maximální proud	A	9,4	6,6	9,2	14,2
Rozběhový proud	A	22,3	23	25,1	29,6
Předřazená pojistka T	A	10	10	16	20
Příkon	W	1300	910	1330	1880
Průtok vzduchu v rozvaděči	m ³ /h	470	550	860	860
Teplota v rozvaděči	°C	+20/+50	+20/+50	+20/+50	+20/+50
Limit okolní teploty	°C	+10/+55	+10/+55	+10/+55	+10/+55
Stupeň krytí	IP	54	54	54	54
Hmotnost	kg	44,2	65	67,5	69
Chladicí výkon (L35L35)					
Chladicí výkon (L35L50)	cm	všechny			
Napájení	U	42, 47, 52			
Hloubka	cm	60, 80, 100, 120	80, 100, 120	80, 100, 120	80, 100, 120

CÍLENÉ CHLAZENÍ A ŘÍZENÍ TOKU VZDUCHU

CHLADICÍ JEDNOTKY COOLSEVEN



PREMIUM Server RF1 rozvaděč + CoolSeven jednotka

➤ Jednotka **CoolSeven** s přímým výparem reprezentuje skupinu jednotek přesného chlazení uvnitř rozvaděče. CoolSeven je 7U vysoká vnitřní jednotka umístěna přímo v 19" rozvaděči na lištách a pracuje na split systému chlazení, který se skládá ze dvou částí, vnitřní jednotky a venkovní jednotky.

HLAVNÍ VÝHODY

- Přesné řízení chladicího výkonu na základě teplot vzduchu
- Kompatibilní se všemi 19" IT rozvaděči
- Individuální řízení chlazení na úrovni rozvaděče
- Velmi nízká spotřeba energie díky EC ventilátorům
- Teplo odváděno přímo z rozvaděče do venkovního prostředí
- Dostupná verze venkovní jednotky pro velmi nízké venkovní teploty
- Provoz bez filtrů
- Široká škála příslušenství
- Možnost komunikace s monitorovacím systémem (např. CONTEG Pro Server)
- Funkce nouzového otevření dveří při překročení havarijní teploty. Kompatibilní s nouzovým otevíracím systémem CONTEG EOS.

VHODNÉ PRO

- Kancelářské prostory
- Datové rozvaděče nebo sály na principu uzavřené architektury
- Rozvaděče s žádným nebo nedostatečným chlazením
- Prašné prostředí

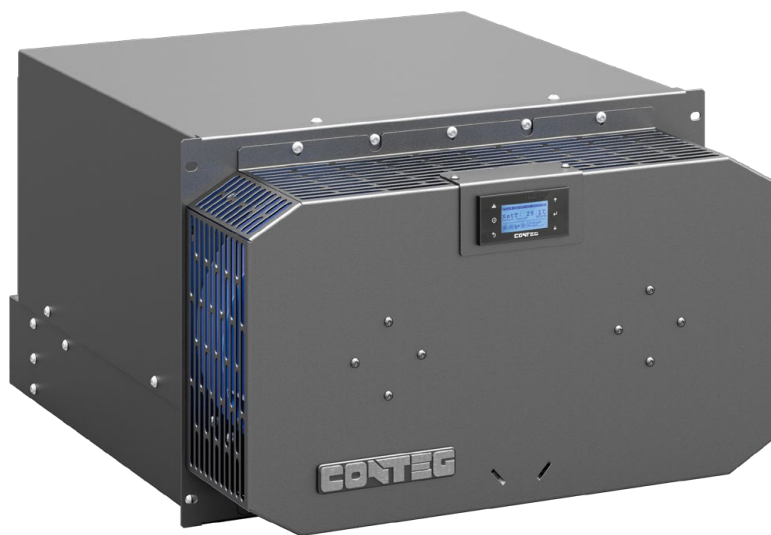

CoolSeven

POPIS

- Jednotka CoolSeven funguje na principu přímého výparu s chladivem cirkulujícím mezi jednou vnitřní a jednou vnější jednotkou. Venkovní kompresorová jednotka je vybavena invertorově řízeným BLDC kompresorem, který umožňuje automatickou regulaci chladicího výkonu (maximálně až 8 kW). Díky oddělení vnitřní a venkovní jednotky není potřeba dodatečného odvětrávání místnosti.
- Design jednotky CoolSeven je uzpůsoben pro přímou instalaci do 19" rozvaděčů, kde zabírá výšku sedmi rackových jednotek (7U). Kromě chladivového potrubí, napájecího a komunikačního vedení je nutné napojit jednotku i na odvod kondenzátu.
- Vysoce účinný výparník vnitřní chladicí jednotky je opatřen speciální hydrofilní úpravou, která minimalizuje riziko úletu kondenzátu, a ventilátory vynikají velmi nízkou spotřebou díky EC technologii.
- Průtok vzduchu a chladicí výkon jsou automaticky řízeny díky zabudovanému regulátoru se speciálním CONTEG softwarem. Pro nastavení a kontrolu parametrů chlazení je jednotka vybavena kompaktním LCD displejem. Pro komunikaci s BMS systémy je jednotka vybavena integrovaným MODBus RTU rozhraním, popřípadě je možné jednotku vybavit síťovou kartou (SNMP, WEB server, Logger, E-mail, FTP PUSH, MODBus TCP/IP, BACnet...).
- Nastavení jednotky CoolSeven vyniká vysokou uživatelskou jednoduchostí, nicméně nabízí i složitější pokročilé funkce. První spuštění a následný provoz jednotky je tedy velmi snadný a efektivní.

COOLSEVEN – AC-C7-DX-XXXXXXX

Vnitřní jednotka	Kód	AC-C7-DX-xxxxxxx
Připojená vnější jednotka	Kód	AC-ODX-07-xxxxx
Chladicí systém		Přímý výpar
Architektura		Otevřená/zavřená
Regulace výkonu		11-100 %
Nominální chladicí výkon	kW	8,1
Nominální čistý chladicí výkon	kW	7,5
Napájení	V/ph/Hz	230/1/50-60
Provozní proud *	A	2,6
Maximální proud	A	2,7
Nominální příkon *	W	613
Maximální průtok vzduchu	m ³ /h	1791
Počet ventilátorů	ks	2
Technologie motoru ventilátoru		EC
Typ chladiva		R410A
Třída filtrace		bez filtru
Akustický tlak Lw(A) **	dB	30-52
Šířka	mm (in)	482,6 (instalace do 19")
Výška	mm (U)	311 (instalace do 7U)
Hloubka	mm	624
Hmotnost	kg	29,8
Průměr a typ přívodního potrubí	mm	12
Průměr a typ vratného potrubí	mm	16

* Hodnoty při ustáleném 80% výkonu. ** V závislosti na otáčkách ventilátorů a použitém rozvaděči.

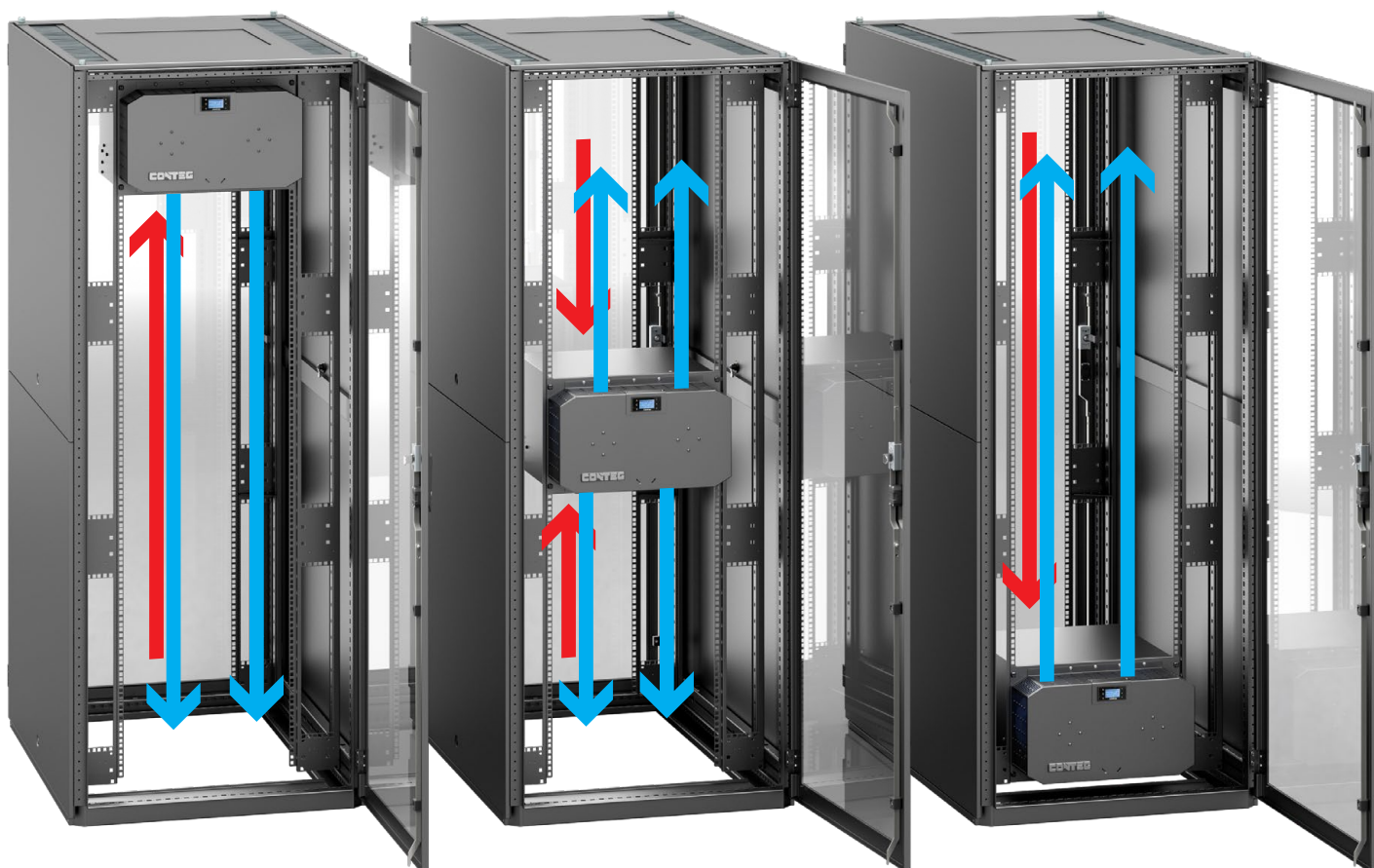

CHLADICÍ JEDNOTKY COOLSEVEN PŘÍSLUŠENSTVÍ

LCD DISPLEJ

Pro nastavení a kontrolu parametrů chlazení je jednotka vybavena kompaktním LCD displejem.



- Nezávisle na přítomnosti čerpadla je jednotka vždy vybavena hladinovým čidlem, které při zvýšené hladině vody ve vaně kondenzátu odstavuje jednotku, a ta vyhlásí alarm.



KOMUNIKAČNÍ KARTA „pCO WEB“

- Umožňuje další individuální komunikaci (monitorování a řízení).
- Komunikace prostřednictvím síťových protokolů Ethernet.
- Funkce: webový server, e-mail, FTP, SNMP, BACNet, ModBus TCP/IP a další.



ČERPADLO KONDENZÁTU

- Všechny jednotky CONTEC je možné připojit ke kanalizaci samospádem.
- Pokud není kanalizace v místnosti, je možné vodu odvést čerpadlem kondenzátu.
- Pokud je jednotka vybavena čerpadlem, pak zahrnuje detektor vody spouštějící čerpadlo.

DUÁLNÍ NAPÁJENÍ

- Elektrický rozvaděč pro dvě napájecí větve.
- S tímto zařízením je možné jednotku napájet ze dvou nezávislých zdrojů.



Číslo produktu na vyžádání. Pro více informací kontaktujte prosím naše obchodní nebo technické oddělení na www.conteg.cz/kontakt

CÍLENÉ CHLAZENÍ A ŘÍZENÍ TOKU VZDUCHU

KONDENZAČNÍ JEDNOTKY COOLOUT



CoolOut – čelní pohled



CoolOut – zadní pohled

➤ Venkovní kondenzační jednotka **CoolOut** je produkt speciálně navržený pro odvod tepla z datových center. Tato jednotka splňuje velmi vysoké nároky na přesnost, stabilitu a životnost, které jsou v datových centrech nezbytné.

HLAVNÍ VÝHODY

- Pokročilá komunikace a řízení chlazení na základě pokynů z datového centra
- Velmi nízká spotřeba díky kvalitním EC ventilátorům a aktivnímu řízení kondenzačního tlaku
- Invertorově řízený BLDC kompresor
- Vysoký rozsah chladicího výkonu od 11 %
- Dostupné verze pro extrémní okolní teploty
- Robustní rám a opláštění vyrobené z kvalitních nekorodujících materiálů
- Možnost komunikace s monitorovacím systémem (SNMP, Modbus TCP, Modbus RS485)
- Možnost kontroly a sledování provozních parametrů z vnitřní jednotky
- Jednoduchá instalace a provoz
- Možnost vzdáleného servisu, po připojení servisního displeje PGDx
- Speciálně navržené pro přesné chlazení
- Lineární elektronický expanzní ventil

VHODNÉ PRO

- Široké rozpětí okolních podmínek
- Instalace, kde se klade důraz na ekonomický a spolehlivý provoz
- Kompatibilní s jednotkami CONTEG CoolSeven, CoolTeg DX a CoolTop

POPIS

- Jednotky CoolOut jsou venkovní kondenzační jednotky určené pro přesné kompresorové chlazení. Tyto jednotky jsou vybaveny invertorově řízeným rotačním DC kompresorem.
- Díky implementované technologii obtoku horkých par (hot gas bypass) je možné řídit chladicí výkon od 11 % celkového chladicího výkonu, bez ohledu na venkovních podmínkách.
- Použitím speciálně navrženého kondenzátoru, EC ventilátorům a možnosti použití systému dynamického řízení kondenzačního tlaku bylo možné minimalizovat elektrickou spotřebu chladicí jednotky a zároveň hladinu vyzářeného hluku.
- O chod jednotky a správnou funkčnost všech jejích součástí se stará zabudovaný regulátor se speciálním CONTEG SW. Tento regulátor zajišťuje i komunikaci s vnitřní jednotkou na protokolu Fieldbus. Základní hodnoty o chodu venkovní jednotky lze sledovat z vnitřní jednotky.
- Design kondenzační jednotky umožňuje instalaci s fixací do podlahy nebo na stěnu.
- Nastavení a provoz jednotek CoolOut vyniká vysokou uživatelskou jednoduchostí. První spuštění i provoz je velmi snadný.

		AC-ODX-07-XXXXXXX	AC-ODX-07-SXXXXXX	AC-ODX-25-XXXXXXX
Provozní podmínky	°C	-20 až +47 °C	-20 až +55 °C	-20 až +47 °C
Provozní podmínky ⁴	°C	-40 až +47 °C	-	-40 až +47 °C
Regulace výkonu		Plynulá 11 – 100%	Plynulá 11 – 100 %	Plynulá 11 – 100%
Nominální chladicí výkon	kW	8,1	8,1	26
Napájení	V/f/Hz	230/1/50-60	230/1/50-60	400/3/50-60
Provozní proud ¹	A	8,84	10,4	11,28
Maximální proud	A	12,8	17,5	17
Nominální příkon ¹	kW	2,03	2,39	8,2
Řízení kompresoru		BLDC inverter	BLDC inverter	BLDC inverter
Regulace chladiva		Lineární expanzní ventil	Lineární expanzní ventil	Lineární expanzní ventil
Objem chladiva R410A ²	kg	0	0	0
Akustický tlak Lp(A) ¹	dBA	44	63	50
Rozměry/hmotnost				
Šířka	mm	1200	1200	1400
Hloubka	mm	400	400	450
Výška ³	mm	996	996	1200
Hmotnost	kg	72	99	130
Připojení potrubí				
Potrubí pro kapalinu (průměr)	mm	12	12	12
Potrubí pro plyn (průměr)	mm	16	16	22
Max. délka potrubí	m	75	75	85
Max. výškový rozdíl	m	50	50	50

¹ Hodnoty při ustáleném 80% výkonu. ² Bez chladiva, doplňuje se na instalaci. ³ Včetně profilu pro připevnění kondenzační jednotky. ⁴ Pokud obsahuje příslušenství winter-kit. Uvedené hodnoty se mohou lišit v závislosti na aktuální inovaci výrobku.



Číslo produktu na vyžádání. Pro více informací kontaktujte prosím naše obchodní nebo technické oddělení na www.conteg.cz/kontakt

KONDEZAČNÍ JEDNOTKY COOLOUT PŘÍSLUŠENSTVÍ

DUÁLNÍ NAPÁJENÍ

- Elektrický rozvaděč pro dvě napájecí větve.
- S tímto zařízením je možné jednotku napájet ze dvou nezávislých zdrojů.

KOMUNIKAČNÍ KARTA "RS485 BMS"

- Opticky izolovaná karta umožňující komunikaci s jednotkou na protokolu Modbus RTU.



KOMUNIKAČNÍ KARTA „pCO WEB“

- Umožňuje další individuální komunikaci (monitorování a řízení).
- Komunikace prostřednictvím síťových protokolů Ethernet.
- Funkce: webový server, e-mail, FTP, SNMP, BACNet, ModBus TCP/IP a další.





MONITORING A ZABEZPEČENÍ

Monitorování prostředí	144
RAMOS Ultra a příslušenství	145
RAMOS Optimax a příslušenství	151
RAMOS Plus a příslušenství	157
Přístupové systémy	163
RAMOS ACS a příslušenství	163
Aplikace CONTEG Pro Server	170
Aplikace AEGIS DCIM	171
Řešení klávesnice–video–myš (KVM/LCD)	172
Lokální hasicí systém LES-RACK	173
Napájecí panely (PDU)	174
Základní napájecí panely	174
Monitorované napájecí panely	176
Řízené napájecí panely	177
Speciální provedení PDU	179
Příslušenství	180

MONITOROVÁNÍ PROSTŘEDÍ

Monitorovací systém RAMOS slouží ke kontrole stavu vnitřního a vnějšího prostředí (teplota, vlhkost, únik vody, kouř, ...) ve velkých datových centrech, serverovnách nebo jednotlivých rozvaděčích. Umožňuje integrovat a následně sledovat další zařízení, jako jsou inteligentní napájecí panely (PDU), záložní zdroje (UPS), chladicí jednotky apod. Systém podporuje vzdálené ovládání.

RAMOS se skládá z hardware komponent a ovládacího softwaru. Hardware zahrnuje 4 verze hlavních jednotek s odstupňovanými funkcemi a možnostmi dalšího rozšíření. Jednotky se liší nejen počtem senzorů, které je možno připojit, ale také počtem vstupů a výstupů. K jednotkám je k dispozici široké spektrum příslušenství, jako jsou detektory, čidla, sirény, magnetické dveřní kontakty, rozšiřující moduly apod.

Aplikace CONTEG Pro Server disponuje uživatelsky přívětivým webovým rozhraním pro konfiguraci senzorů, sběru dat, nastavení předávání informací o sledovaných parametrech několika cestami (SNMP, e-mail, SMS, MMS, SMTP, ...) a rozsáhlými možnostmi grafického zobrazení hodnot.

	RAMOS Ultra/Ultra ACS	RAMOS Optimax/ Optimax GSM	RAMOS Plus/Plus GSM	RAMOS Mini
Vhodné pro	Datová centra a serverovny	Menší či střední serverovna	Samostatný rozvaděč	Jednotlivé rozvaděče/skříně
Výhody	Variabilita inteligentních portů Monitorování zařízení 3. stran Rozšiřitelné řešení Mapování senzorů	Variabilita inteligentních portů Monitorování zařízení 3. stran Rozšiřitelné řešení Verze s vestavěným GSM modemem Teplotní mapa rozvaděče	Variabilita inteligentních portů Monitorování zařízení 3. stran Verze s vestavěným GSM modemem Teplotní mapa rozvaděče	Malý a jednoduchý Zabezpečené manuální řízení relé
Inteligentní porty (vstupy)	8×/2× inteligentní port	8× inteligentní port a 10× digitální vstup	4× inteligentní port	až 3 senzory (teplotní a vlhkostní) 1× digitální vstup 1× reléový výstup
Počet otevřených virtuálních senzorů (max. s licencemi)	80× otevřených	10× otevřených (lze licenčně rozšířit na 80)	5× otevřených (lze licenčně rozšířit na 40)	–
Rozšiřitelné expandéry	Až 500 senzorů	Až 150 senzorů včetně virtuálních	Ne	
Funkce GSM (SMS a volání)	S USB modemem	Pouze GSM verze	Pouze GSM verze	
Protokoly	LAN: SNMP v1, v2 a v3 VPN Modbus TCP a RTU, RADIUS Sériová: RS485 (pouze Modbus)	LAN: SNMP v1, v2 a v3 Modbus TCP, Modbus RTU s adaptérem, RADIUS	LAN: SNMP v1, v2 a v3 Modbus TCP, RADIUS	LAN: SNMP v1 a v2 XML
Oznámení	E-mail, SNMP Trapy SMS *, MMS *, Volání *, Řeč Volání Skype a SMS Relé *, Řízení dveří * Restart/vypnutí/probuzení serveru	E-mail, SNMP Trapy Siréna a zábleskové světlo * Relé *, El. klika SMS pouze u verze s vestavěným modemem GSM	E-mail, SNMP Trapy Siréna a zábleskové světlo * Relé *, El. klika SMS pouze u verze s vestavěným modemem GSM	E-mail SNMP Trapy Reléový výstup
Integrace do CONTEG Pro Server	Zdarma až pro 4 jednotky – další jednotky jsou licencovány			Licencovaná
Rozměry V × Š × H	46 × 216 × 138 mm	44 × 432 × 50 mm (19" × 1RU)	32 × 115 × 64 mm	28 × 66 × 66 mm
Napětí	7,5 V DC/12 V DC	5 V DC	5 V DC	5 V DC

* Vyžaduje odpovídající příslušenství.



Inteligentní porty

Propojení LAN kabely, automaticky detekuje příslušenství a napájí příslušenství.



Snadná rozšiřitelnost

Pomocí expandéru pro verze RAMOS Optimax a RAMOS Ultra



Virtuální senzory

Umožňují sledování jiných zařízení, vyčítání parametrů protokoly, PING atd. Je možné integrovat zařízení 3. stran (PDU, UPS, chlazení a jiné)



Vzdálené ovládání

Nastavení a vzdálené ovládání zařízení pomocí softwarové aplikace CONTEG Pro Server



Notifikace

Email, příkazy přes protokoly, hlasové zprávy, SMS atd.

RAMOS ULTRA A PŘÍSLUŠENSTVÍ

RAMOS Ultra



Přední a zadní panely
RAMOS ULTRA-EX-016



Přední a zadní panely
RAMOS ULTRA-EX-18



Pohled na RAMOS ULTRA-EX-D8-8
zezadu a z boku

Hlavní monitorovací jednotka RAMOS Ultra pro vzdálený dohled chráněného prostředí je vhodná do serverových místností a datových center, kde se vyžaduje více než 8 senzorů. S použitím expandérů lze tento systém rozšířit až na 500 senzorů, což umožňuje vytvořit širokou monitorovací síť.

RAMOS Ultra umí zaznamenat všechny události v databázi s časovým razítkem, kdy byl senzor alarmu spuštěn a kdy akce proběhla. Disponuje 8 autodetekčními inteligentními porty, na které je možné napojit široká škála inteligentních senzorů (sledování teploty, vlhkosti, úniku vody, proudění vzduchu, přístupy, ovládat relé, detekovat střídavého napětí a měření DC napětí, ...). Sensory umožňují integrovat sběr dat a prezentovat je v grafech, kde mohou zobrazit trendy v proudění vzduchu, změnách teplot a vlhkosti.

Intuitivní uživatelské webové rozhraní pro konfiguraci senzorů, shromažďování dat a rozsáhlou podporu grafického zobrazení hodnot. Jsou podporovány kompletní funkce vzdálené správy, včetně zabezpečeného protokolu SNMP v3. Zařízení dále podporuje Modbus Primary/Secondary, Modbus RTU a Modbus TCP/IP protokoly a vytváří tak unikátní, snadno konfigurovatelné Modbus/SNMP brány. Webové rozhraní je napsáno v jazyce PHP umožňující provedení změn koncovými uživateli, včetně změny jazykové verze. RAMOS Ultra má vnitřní čas zálohovaný baterií pro přesné vedení záznamů. RAMOS Ultra je provozován na bázi operačního systému Linux, na kterém běží webový server Lighttpd, podporující TCP/IP, HTTPS (SSL), Bash, Perl, PHP, Telnet, Email a Nagios.

RAMOS Ultra může být také integrován do serverové aplikace CONTEG Pro Server pro centrální správu a dohled.

- 8 autodetekční inteligentní porty, nastavitelné jako vstup, nebo výstup
- 4 expanzní porty na čelním panelu pro připojení rozšiřujících expandérů (RAMOS ULTRA-EX-016, RAMOS ULTRA-EX-18, RMS-ACS-U-RDU) umožňují monitorování až 500 inteligentních senzorů.
- Až 80 virtuálních senzorů monitorující další síťová zařízení, například pomocí SNMP, Modbus, PING atd.
- Všechna příslušenství jsou napájena z hlavní monitorovací jednotky.
- Konfigurovatelné oznamovací funkce: E-mail, SNMP traps, SMS/MMS, SNMP a Modbus příkazy atd.
- Plně nastavitelný management pro správu účtů a skupin
- Vestavěný grafický systém a sběr dat, interně nebo do vzdáleného PC
- Podporuje Syslog historii, uchovává hodnoty v interní paměti nebo je posílá na externí Syslog server.
- V aplikaci je možné ikony senzorů a detektorů přidat pomocí funkce drag & drop do nahraného obrázku či schématu datového centra/serverovny.
- Webové rozhraní je napsáno v jazyce PHP umožňující koncovým uživatelům provádět změny, jako např. změna a úprava jazykové verze.
- USB 2.0 pro připojení externího GPRS/GSM modemu, Bluetooth a Wi-Fi adaptéru
- Podporuje protokoly SNMP (v1, v2 a v3), Modbus TCP/IP a Modbus RTU
- Paměťový slot pro rozšíření paměti na ukládání historie (až do 32 GB). SD karta není součástí.
- Integrovaný mikrofon a reproduktor

Součástí balení: 7,5V DC 3 A napájecí zdroj se zaměnitelným přívodním kabelem, křížený přípojovací kabel 1,5m, 1U montážní držáky a instalační CD.

Kód	Popis
RAMOS Ultra	Hlavní monitorovací jednotka

Rozšiřující modul RAMOS ULTRA-EX-I8



RAMOS ULTRA-EX-I8 je rozšiřující modul s 8 inteligentními porty pro příslušenství. Lze ho připojit ke všem rozšiřujícím portům umístěných na předním panelu základních jednotek RAMOS Ultra, RAMOS Ultra ACS nebo RAMOS Optimax. Jsou připojeny pomocí standardního LAN kabelu CAT5.

Expandér může být také propojen pomocí portů E-Out/E-In na jiných expandérech. Pro expanzi lze použít kabel s maximální délkou 300 m mezi jednotlivými jednotkami.

Kompatibilní se standardními rozšiřujícími porty E* RAMOS Ultra, RAMOS Ultra ACS a portem EXP/MOD RAMOS Optimax.

Dvojice LED diod pro každý port indikuje stav připojených zařízení na všech 8 inteligentních portech.

Součástí balení: 7,5V DC 3 A napájecí zdroj se zaměnitelným přívodním kabelem, 1U montážní držáky, 1,5 m kabel LAN CAT 5.

Kód	Popis
RAMOS ULTRA-EX-I8	Expandér s 8 inteligentními porty pro příslušenství

Rozšiřující modul RAMOS ULTRA-EX-O16



Rozšiřující modul s 16 opticky izolovanými vstupy. Lze ho připojit k jakýmkoli rozšiřujícím portům umístěných na předním panelu základních monitorovacích jednotek RAMOS Ultra, RAMOS Ultra ACS nebo RAMOS Optimax. Připojení se provádí pomocí standardního LAN kabelu CAT5.

Expandér může být také propojen pomocí portů E-Out/E-In na jiných expandérech. Pro expanzi lze použít kabel s maximální délkou 300 m mezi jednotlivými jednotkami.

Ke každému 2 drátovému vstupu umístěném na zadní straně modulu lze připojit širokou škálu zařízení, která generují výstupní signál nebo napětí.

Kompatibilní se standardními rozšiřujícími porty E* RAMOS Ultra, RAMOS Ultra ACS a portem EXP/MOD RAMOS Optimax.

Dvojice LED diod pro každý vstup indikuje stav připojených zařízení na všech 16 vstupech.

Součástí balení: 7,5V DC 3 A napájecí zdroj se zaměnitelným přívodním kabelem, 1U montážní držáky, 1,5 m kabel LAN CAT 5.

Kód	Popis
RAMOS ULTRA-EX-O16	Expandér s 16 opticky izolovanými vstupy

Expandér pro inteligentní port



S expandérem je možné vytvořit 8 bezpotenciálových vstupů/výstupů na jediném inteligentním portu. Každý lze nastavit jako vstup, nebo výstup (výstup až 20 mA). K tomuto expandéru je možné připojit na vstupním kontaktu jakýkoliv typ spínacího dveřního kontaktu.

Expandér je napájen z hlavního zařízení. Připojení se provádí pomocí kabelu LAN CAT 5/6. Maximální délka prodloužení kabelu je 300 m.

Součástí balení: 1,5 m kabel LAN CAT 5

Kód	Popis
RAMOS ULTRA-EX-D8-8	Expandér pro inteligentní port

Relé Box 8



Relé Box 8 je speciálně navržené víceportové relé pro pokročilé řízení procesů s 8 přepínacími reléovými kontakty pro manuální ovládání nebo lze ovládat prostřednictvím upozornění. Relé Box 8 se snadno ovládá pomocí čidel nebo detektorů. Může také poskytnout automatické odpovědi na změny stavu snímače. Nastavení Reléového Boxu 8 je snadné s vestavěnou auto detekcí a uživatelsky přívětivým webovým rozhraním. Umožňuje ovládání napájení, zapnutí a vypnutí chladicích zařízení, aktivování alarmů apod. Vyžaduje externí napájení 7,5V DC (RMS-U-PW). Připojení k hlavní monitorovací jednotce se provádí pomocí kabelu LAN CAT 5/6.

Součástí balení: 1,5 m kabel LAN CAT 5, držáky pro montáž do 19" rozvaděče

Kód	Popis
RMS-U-RB-8	Relé Box 8

Senzor teploty a vlhkosti



Senzor teploty a vlhkosti v pouzdře pro umístění dovnitř do rozvaděčů snímá teplotu s rozsahem -55 °C až +75 °C a vlhkost s rozsahem 0–100 %. Senzor může být prodloužen až na 300 m za použití kabelu LAN CAT 5/6.

Součástí balení: 1,5 m volný kabel LAN CAT 5

Kód	Popis
RMS-I-STHB	Senzor teploty a vlhkosti s prodloužením až na 300 m

Senzor proudění vzduchu



Senzor detekuje přítomnost či absenci proudícího vzduchu uvnitř rozvaděče. Čidlo funguje na principu diferenčního měření, kdy se porovnává odpor vnějšího a vnitřního termistoru. Toto zařízení je možné propojit s alarmovou reakcí a může být prodloužen až na 30 m za použití kabelu LAN CAT 5/6.

Součástí balení: 1,5 m kabel LAN CAT 5

Kód	Popis
RMS-I-AF	Senzor proudění vzduchu

Akustická siréna se zábleskovým světlem



Siréna se zábleskovým světlem slouží jako vizuální a akustický alarm pro obsluhu. Vydává hlasitost až 100 dB ve vzdálenosti 1 m od zařízení a záblesky jsou v intervalu 400× za minutu. Zařízení má rozsáhlé možnosti nastavení, například vypnutí signalizace až po potvrzení přijetí informace. Siréna může být prodloužen až na 30 m za použití kabelu LAN CAT 5/6.

Součástí balení: 1,5 m kabel LAN CAT 5

Kód	Popis
RMS-I-AS	Siréna a zábleskové světlo

Kouřový detektor



Kouřový detektor vydává 85 dB dvoustavový alarmový signál ve vzdálenosti 3 m od zařízení a dále je vybaven LED indikací. Instaluje se na strop pro maximální možnou detekci kouře. Detektor je napájen z hlavního zařízení a má zabudovanou záložní baterii. Připojení se provádí pomocí kabelu LAN CAT 5/6 s maximální délkou 150 m. Má zabudované zábleskové světlo, které upozorní na detekci kouře.

Součástí balení: 1,5 m kabel LAN CAT 5

Kód	Popis
RMS-I-DE-01	Kouřový detektor

Detektor pohybu PIR



Pohybový detektor, s detekčním úhlem 60° a detekční vzdáleností 3 m, slouží k zabezpečení místností nebo objektů a následnému informování o narušení monitorované zóny. Disponuje LED indikací o stavu zařízení. Až 10 senzorů pohybu je možné řetězově zapojit na jeden inteligentní port. Maximální celková délka kabelu pro 10 senzorů je 46 m. Maximální délka kabelu mezi jednotlivými senzory by měla být méně než 6 m. Maximální připojitelná délka kabelu pro jeden senzor je 300 m.

Součástí balení: 1,5 m kabel LAN CAT 5

Kód	Popis
RMS-I-DE-02	Detektor pohybu PIR

Detektor zaplavení, bodové pokrytí



Detektor zaplavení je schopný detekovat vodu v místě instalace. Disponuje možností LED indikace na samotném zařízení. Maximální připojitelná délka kabelu je 60 m.

Součástí balení: 4,5 m kabel LAN CAT 5

Kód	Popis
RMS-I-DE-04	Bodový záplavový senzor

Detektor zaplavení, detekční lano



Záplavové lano s 3 m dlouhým detekčním kabelem chrání zařízení citlivé na vodu uložené uvnitř rozvaděče před potenciálním zničením. Po krátkou dobu detekuje i kyselinu z akumulátoru. Detekční kabel lze prodloužit 3 m dlouhými prodlužovacími detekčními kabely až do celkové délky 50 m. Detektor je napájen z hlavního zařízení a je automaticky rozpoznán. Připojení se provádí pomocí kabelu LAN CAT 5/6 s maximální délkou 30 m. Senzor je vybaven 3 m dlouhým detekčním lanem a 6 m dlouhým odolným propojovacím kabelem.

Součástí balení: 1,5 m kabel LAN CAT 5

Kód	Popis
RMS-I-DE-06	Záplavové lano s 3m detekčním kabelem
RMS-I-DE-06-EXT3	3m prodlužující detekční kabel

Záplavové lano s lokalizací



Lokalizační záplavové lano je typ detekčního lana schopné určit specifické místo kontaktu s vodou. Lokalizační záplavové lano může být připojeno k hlavní monitorovací jednotce pomocí inteligentních portů (RJ-45). Senzor je napájen z hlavního zařízení. Senzor obsahuje: detekční lano o délce 3 m prodlužitelné pomocí 3m prodlužujícího detekčního kabelu, odolný 6m kabel pro propojení detekčního lana a detekčního modulu, hlavní snímací modul propojitelný s inteligentním portem pomocí kabelu LAN CAT 5/6. Detekční kabel lze prodloužit 3 m dlouhými prodlužovacími detekčními kabely až do celkové délky 50 m.

Součástí balení: 1,5 m kabel LAN CAT 5

Kód	Popis
RMS-I-DE-07	Záplavové lano s lokalizací s možností prodloužení 30 m
RMS-I-DE-07-EXT3	3m prodlužovací detekční kabel s max. prodloužením na 50 m

Bezpotenciálový kontakt



Vstupní/výstupní kontakt slouží k připojení externích zařízení, například zabezpečovacích či požárních systémů, nebo jakékoliv aplikace, která vyžaduje kontrolu ze strany jednotky. Při použití jako výstup může dodávat až 20 mA. Rozsah vstupního napájení je 0 až 5 V. Kontakt je napájen z hlavního zařízení. Prodloužení se provádí pomocí kabelu LAN CAT 5/6 a spojky RJ45-RJ45 (kategorie 5e) RMS-I-CON. Maximální délka prodlužujícího kabelu je 300 m.

Součástí balení: 4,5 m kabel LAN CAT 5

Kód	Popis
RMS-I-DRC	Bezpotenciálový kontakt

Magnetický dveřní kontakt



Magnetický kontakt slouží jako monitorovací prvek, který sleduje otevření rozvaděče. Lze sledovat nejen nepovolené otevření dveří, ale i bočních panelů. Kontakt je napájen z hlavního zařízení. Prodloužení se provádí pomocí kabelu LAN CAT 5/6 a spojky RJ45-RJ45 (kategorie 5e) RMS-I-CON. Maximální délka prodlužujícího kabelu je 300 m.

Součástí balení: 4,5 m kabel LAN CAT 5, montážní držák

Kód	Popis
RMS-I-MK	Magnetický dveřní kontakt

Senzorem řízené relé, AC (110V/220V)



Řízený výstup umožňuje uživateli dálkově ovládat elektrické zařízení přes internet. Sleduje výkonové zatížení a přijímá kontrolní signál, který je odeslán z přístroje. Relé může být ovládáno pomocí zvoleného alarmu na senzoru. Relé je napájeno z hlavního zařízení. Vestavěná 10A pojistka. Konektor C13 a C14. Spínač může být ovládán libovolným senzorem. Připojení se provádí pomocí kabelu LAN CAT 5/6. Maximální délka připojovacího kabelu je 30 m.

Součástí balení: 1,5 m kabel LAN CAT 5

Kód	Popis
RMS-I-PWR-NO	Senzorem řízené relé

Převodník signálu 4-20 mA



Převodník signálu se používá k integraci senzorů s výstupem 4-20 mA. 4-20 mA technologie se používá pro komunikaci analogových signálů na dlouhé vzdálenosti, kde je elektrická interference problémem. Toto řešení se často používá v průmyslu pro řízení a získávání analogových hodnot z širokého spektra vzdálených senzorů. S převodníkem signálu je možné tyto senzory nyní integrovat do jednotky, a rozšířit tak jejich využití přidáním grafů, webového rozhraní, e-mailového rozhraní, alarmové hranice a limitů. Převodník je napájen z hlavního zařízení. Připojení se provádí pomocí kabelu LAN CAT 5/6. Maximální připojitelná délka kabelu je 4,5 m.

Součástí balení: 1,5 m kabel LAN CAT 5

Kód	Popis
RMS-I-VC	Převodník signálu 4-20 mA

Spojka



Spojka RJ45-RJ-45 (kategorie 5e) se používá pro prodloužení kabelu senzoru.

Součástí balení: 10 ks

Kód	Popis
RMS-I-CON	Spojka RJ45-RJ-45 (kategorie 5e)

USB GSM modem



USB modem se používá pro odesílání SMS, hlasového volání a MMS upozornění přímo ze zařízení do mobilního telefonu nebo ze seznamu nastavených mobilních telefonů. Tento modem se zařízením RAMOS Ultra je samostatné řešení a nevyžadují další aplikace.

Kód	Popis
RMS-U-GSM	USB GSM modem včetně audio kabelu (4-pásmo GSM)

RAMOS OPTIMAX A PŘÍSLUŠENSTVÍ

RAMOS Optimax

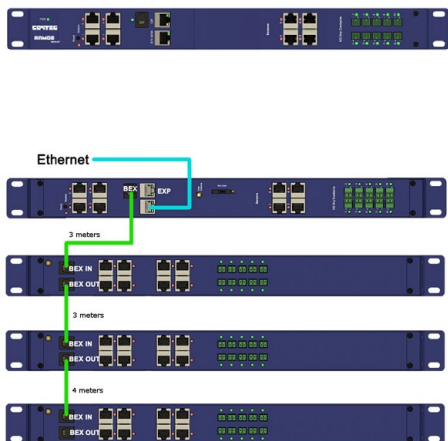

Příklad BEX rozšíření

Hlavní monitorovací jednotka zajišťuje vzdálený dohled chráněného prostředí v menších serverovnách pomocí instalovaných senzorů měřících teplotu, vlhkost, detekující narušení prostoru, přítomnost škodlivých plynů či chemikálií nebo jinak potenciálně nebezpečných podmínek. Toto zařízení vyniká velmi nízkým profilem, ve stojanovém rozvaděči zabírá výšku pouhých 1U při horizontálním umístění na lištách, a i přesto dokáže monitorovat až 150 senzorů.

RAMOS Optimax může být rozšířen 2 způsoby, pomocí základních expandérů BEX (RAMOS-BEX-I8-D10) s maximální celkovou délkou kabelu 10 m v jedné řadě, nebo standardních expanzních modulů (RAMOS ULTRA-EX-I8, RAMOS ULTRA-EX-O16 a RMS-ACS-U-RDU).

K dispozici je také provedení monitorovací jednotky RAMOS Optimax GSM s vestavěným 4G modemem a externí anténou. Tato varianta jednotky umožňuje navíc zasílat SMS oznámení nebo komunikovat pomocí GSM sítě. Vestavěný webserver jednotky RAMOS Optimax (GSM) umožňuje pohodlné nastavení, kontrolu a ovládání z jakéhokoliv místa. V případě alarmu je upozornění odesláno e-mailem nebo přes SMS předem definovaným příjemcům. RAMOS Optimax může být také integrován do serverové aplikace CONTEG Pro Server pro centrální správu a dohled monitorovaného prostředí.

- 8× autodetekční inteligentní porty, nastavitelné jako vstup, nebo výstup
- 10× digitální vstup
- 1 expanzní port
- 1 základní expanzní port
- 10/100 port pro Ethernet komunikaci
- 10× virtuální senzory pro monitorování hardwaru 3. stran pomocí protokolu Modbus a SNMP (lze licenčně rozšířit na 80)
- Vestavěný webserver

Součástí balení: 5V DC 3A napájecí zdroj s kabelem, 19" držáky, křížený kabel pro nastavení a montážní sada

Kód	Popis
RAMOS Optimax	Hlavní monitorovací jednotka
RAMOS Optimax GSM	Hlavní monitorovací jednotka s vestavěným 4G modemem a externí anténou

Základní expandér BEX



Rozšiřující jednotka pro Ramos Optimax, která umožňuje řetězové zapojení přes port BEX a přidává k hlavní monitorovací jednotce dalších 8 inteligentních portů a 10 digitálních vstupů. Maximální celková délka propojovacích kabelů nesmí přesáhnout 10 m.

Součástí balení: 5V DC 3A napájecí zdroj s kabelem, 1,5 m telefonní kabel s konektorem RJ12, 19" držáky, montážní sada

Kód	Popis
RAMOS-BEX-I8-D10	Základní expandér BEX

Expandér pro inteligentní port



S expandérem je možné vytvořit 8 bezpotenciálových vstupů/výstupů na jediném inteligentním portu. Každý lze nastavit jako vstup, nebo výstup (výstup až 20 mA) K tomuto expandéru je možné připojit na vstupním kontaktu jakýkoliv typ spínacího dveřního kontaktu. Expandér je napájen z hlavního zařízení. Připojení se provádí pomocí kabelu LAN CAT 5/6. Maximální délka prodloužení kabelu je 300 m.

Součástí balení: 1,5 m kabel LAN CAT 5

Kód	Popis
RAMOS Ultra-EX-D8-8	Expandér pro inteligentní port

Relé Box 8



Relé Box 8 je speciálně navržené víceportové relé pro pokročilé řízení procesů s 8 přepínacími reléovými kontakty pro manuální ovládání nebo lze ovládat prostřednictvím upozornění. Relé Box 8 se snadno ovládá pomocí čidel nebo detektorů. Může také poskytnout automatické odpojení na změny stavu snímače. Nastavení Reléového Boxu 8 je snadné s vestavěnou auto detekcí a uživatelsky přívětivým webovým rozhraním. Umožňuje ovládání napájení, zapnutí a vypnutí chladicích zařízení, aktivování alarmů apod. Vyžaduje externí napájení 7,5V DC (RMS-U-PW). Připojení k hlavní monitorovací jednotce se provádí pomocí kabelu LAN CAT 5/6.

Součástí balení: 1,5 m kabel LAN CAT 5, držáky pro montáž do 19" rozvaděče

Kód	Popis
RMS-U-RB-8	Relé Box 8

Senzor teploty a vlhkosti



Senzor teploty a vlhkosti v pouzdře pro umístění dovnitř do rozvaděčů snímá teplotu s rozsahem -55 °C až +75 °C a vlhkost s rozsahem 0–100 %. Senzor může být prodloužen až na 300 m za použití kabelu LAN CAT 5/6.

Součástí balení: 1,5 m volný kabel LAN CAT 5

Kód	Popis
RMS-I-STHB	Senzor teploty a vlhkosti s prodloužením až na 300 m

Senzory pro mapování rozvaděče



Senzory pro mapování rozvaděče jsou ideální pro kompletní monitorování prostředí v rozvaděčích. Pomocí senzorů je možné určit hotspoty a přizpůsobit osazení IT hardwaru v rozvaděči či výkon chladicí jednotky. Před-zapojené senzory v jedné kabelové řadě měří ve 3 úrovních. Umožňují sledovat teplotu v horní, střední a dolní části stojanových rozvaděčů vpředu nebo vzadu, stejně jako teplotní rozdíl v jednotlivých úrovních (hodnota ΔT).

Součástí balení: 1,5 m kabel LAN CAT 5

Kód	Popis
RMS-P-ST3H	Senzor pro mapování prostředí rozvaděče 3× teplota a 1× vlhkost, s 1,5m LAN kabelem (lze rozšířit pomocí kabelu LAN CAT 5/6). Navržen pro montáž na jednu stranu, vpředu, nebo vzadu.
RMS-P-ST6H2	Senzor pro mapování prostředí rozvaděče 6× teplota a 2× vlhkost (teplota 3× vpředu, 3× vzadu a 3× Δ vypočítaná; vlhkost vpředu a vzadu), s 1,5m LAN kabelem (lze rozšířit pomocí kabelu LAN CAT 5/6). Sestava se skládá z 2ks RMS-P-ST3H a adaptéru.

Adaptér pro externí senzor



Adaptér umožňuje připojení externích analogových senzorů s výstupním signálem 0-10 V DC. Přepínač na straně adaptéru umožní přepnutí na vstupní /výstupní kontakt, který je schopen udržovat výstup 5 V DC pro napájení senzoru, a přitom po celou dobu sleduje vstupní kontakt. Toto zařízení se připojuje k hlavní monitorovací jednotce RAMOS Optimax.

Součástí balení: 1,5 m kabel LAN CAT 5

Kód	Popis
RMS-P-SENS	Adaptér pro externí senzor s výstupním signálem 0-10 V DC a vstupním kontaktem

Programovatelný displej se snímačem teploty



Programovatelný displej se připojuje k hlavní monitorovací jednotce RAMOS Optimax, nebo RAMOS Plus. Displej lze naprogramovat tak, aby zobrazoval data z jakéhokoli inteligentního nebo virtuálního senzoru a zobrazil až 8 parametrů. Disponuje LED indikátory, které upozorňují na stav senzoru, což se následně projeví i na samotné obrazovce v podobě kritického nebo varovného oznámení. Senzorový displej je napájen z inteligentního portu a současně měří 1 teplotu. Montáž se provádí na dveře stojanového rozvaděče, na stěnu v místnosti, nebo uličky datového centra.

Součástí balení: 1,5 m kabel LAN CAT 5

Kód	Popis
RMS-P-ST-DSPL	Programovatelný podsvícený displej se snímačem teploty

Senzor proudění vzduchu



Senzor detekuje přítomnost či absenci proudícího vzduchu uvnitř rozvaděče. Čidlo funguje na principu diferenčního měření, kdy se porovnává odpor vnějšího a vnitřního termistoru. Toto zařízení je možné propojit s alarmovou reakcí a může být prodloužen až na 30 m za použití kabelu LAN CAT 5/6.

Součástí balení: 1,5 m kabel LAN CAT 5

Kód	Popis
RMS-I-AF	Senzor proudění vzduchu

Akustická siréna se zábleskovým světlem



Siréna se zábleskovým světlem slouží jako vizuální a akustický alarm pro obsluhu. Vydává hlasitost až 100 dB ve vzdálenosti 1 m od zařízení a záblesky jsou v intervalu 400x za minutu. Zařízení má rozsáhlé možnosti nastavení, například vypnutí signalizace až po potvrzení přijetí informace. Siréna může být prodloužen až na 30 m za použití kabelu LAN CAT 5/6.

Součástí balení: 1,5 m kabel LAN CAT 5

Kód	Popis
RMS-I-AS	Siréna a zábleskové světlo

Kouřový detektor



Kouřový detektor vydává 85 dB dvoustavový alarmový signál ve vzdálenosti 3 m od zařízení a dále je vybaven LED indikací. Instaluje se na strop pro maximální možnou detekci kouře. Detektor je napájen z hlavního zařízení a má zabudovanou záložní baterii. Připojení se provádí pomocí kabelu LAN CAT 5/6 s maximální délkou 150 m. Má zabudované zábleskové světlo, které upozorní na detekci kouře.

Součástí balení: 1,5 m kabel LAN CAT 5

Kód	Popis
RMS-I-DE-01	Kouřový detektor

Detektor pohybu PIR



Pohybový detektor, s detekčním úhlem 60° a detekční vzdáleností 3 m, slouží k zabezpečení místností nebo objektů a následnému informování o narušení monitorované zóny. Disponuje LED indikací o stavu zařízení. Až 10 senzorů pohybu je možné řetězově zapojit na jeden inteligentní port. Maximální celková délka kabelu pro 10 senzorů je 46 m. Maximální délka kabelu mezi jednotlivými senzory by měla být méně než 6 m. Maximální připojitelná délka kabelu pro jeden senzor je 300 m.

Součástí balení: 1,5 m kabel LAN CAT 5

Kód	Popis
RMS-I-DE-02	Detektor pohybu PIR

Detektor zaplavení, bodové pokrytí



Detektor zaplavení je schopný detekovat vodu v místě instalace. Disponuje možností LED indikace na samotném zařízení. Maximální připojitelná délka kabelu je 60 m.

Součástí balení: 4,5 m kabel LAN CAT 5

Kód	Popis
RMS-I-DE-04	Bodový záplavový senzor

Detektor zaplavení, detekční lano



Záplavové lano s 3 m dlouhým detekčním kabelem chrání zařízení citlivé na vodu uložené uvnitř rozvaděče před potenciálním zničením. Po krátkou dobu detekuje i kyselinu z akumulátoru. Detekční kabel lze prodloužit 3 m dlouhými prodlužovacími detekčními kabely až do celkové délky 50 m. Detektor je napájen z hlavního zařízení a je automaticky rozpoznán. Připojení se provádí pomocí kabelu LAN CAT 5/6 s maximální délkou 30 m. Senzor je vybaven 3 m dlouhým detekčním lanem a 6 m dlouhým odolným propojovacím kabelem.

Součástí balení: 1,5 m kabel LAN CAT 5

Kód	Popis
RMS-I-DE-06	Záplavové lano s 3m detekčním kabelem
RMS-I-DE-06-EXT3	3m prodlužující detekční kabel

Záplavové lano s lokalizací



Lokalizační záplavové lano je typ detekčního lana schopné určit specifické místo kontaktu s vodou. Lokalizační záplavové lano může být připojeno k hlavní monitorovací jednotce pomocí inteligentních portů (RJ-45). Senzor je napájen z hlavního zařízení. Senzor obsahuje: detekční lano o délce 3 m prodlužitelné pomocí 3m prodlužujícího detekčního kabelu, odolný 6m kabel pro propojení detekčního lana a detekčního modulu, hlavní snímací modul propojitelný s inteligentním portem pomocí kabelu LAN CAT 5/6. Detekční kabel lze prodloužit 3 m dlouhými prodlužovacími detekčními kabely až do celkové délky 50 m.

Součástí balení: 1,5 m kabel LAN CAT 5

Kód	Popis
RMS-I-DE-07	Záplavové lano s lokalizací s možností prodloužení 30 m
RMS-I-DE-07-EXT3	3m prodlužovací detekční kabel s max. prodloužením na 50 m

Bezpotenciálový kontakt



Vstupní/výstupní kontakt slouží k připojení externích zařízení, například zabezpečovacích či požárních systémů, nebo jakékoliv aplikace, která vyžaduje kontrolu ze strany jednotky. Při použití jako výstup může dodávat až 20 mA. Rozsah vstupního napájení je 0 až 5 V. Kontakt je napájen z hlavního zařízení. Prodloužení se provádí pomocí kabelu LAN CAT 5/6 a spojky RJ45-RJ45 (kategorie 5e) RMS-I-CON. Maximální délka prodlužujícího kabelu je 300 m.

Součástí balení: 4,5 m kabel LAN CAT 5

Kód	Popis
RMS-I-DRC	Bezpotenciálový kontakt

Magnetický dveřní kontakt



Magnetický kontakt slouží jako monitorovací prvek, který sleduje otevření rozvaděče. Lze sledovat nejen nepovolené otevření dveří, ale i bočních panelů. Kontakt je napájen z hlavního zařízení. Prodloužení se provádí pomocí kabelu LAN CAT 5/6 a spojky RJ45-RJ45 (kategorie 5e) RMS-I-CON. Maximální délka prodlužujícího kabelu je 300 m.

Součástí balení: 4,5 m kabel LAN CAT 5, montážní držák

Kód	Popis
RMS-I-MK	Magnetický dveřní kontakt

Senzorem řízené relé, AC (110V/220V)



Řízený výstup umožňuje uživateli dálkově ovládat elektrické zařízení přes internet. Sleduje výkonové zatížení a přijímá kontrolní signál, který je odeslán z přístroje. Relé může být ovládáno pomocí zvoleného alarmu na senzoru. Relé je napájeno z hlavního zařízení. Vestavěná 10A pojistka. Konektor C13 a C14. Spínač může být ovládán libovolným senzorem. Připojení se provádí pomocí kabelu LAN CAT 5/6. Maximální délka připojovacího kabelu je 30 m.

Součástí balení: 1,5 m kabel LAN CAT 5

Kód	Popis
RMS-I-PWR-NO	Senzorem řízené relé

Převodník signálu 4-20 mA



Převodník signálu se používá k integraci senzorů s výstupem 4-20 mA. 4-20 mA technologie se používá pro komunikaci analogových signálů na dlouhé vzdálenosti, kde je elektrická interference problémem. Toto řešení se často používá v průmyslu pro řízení a získávání analogových hodnot z širokého spektra vzdálených senzorů. S převodníkem signálu je možné tyto senzory nyní integrovat do jednotky, a rozšířit tak jejich využití přidáním grafů, webového rozhraní, e-mailového rozhraní, alarmové hranice a limitů. Převodník je napájen z hlavního zařízení. Připojení se provádí pomocí kabelu LAN CAT 5/6. Maximální připojitelná délka kabelu je 4,5 m.

Součástí balení: 1,5 m kabel LAN CAT 5

Kód	Popis
RMS-I-VC	Převodník signálu 4-20 mA

Modbus RTU adaptér



Pomocí adaptéru lze převést port MOD/EXP na hlavní monitorovací jednotce RAMOS Optimax na sériový Modbus port.

Hlavní monitorovací jednotka RAMOS Optimax je vybavena RS485 Modbus a rozšiřujícím portem v jednom. Při použití tohoto portu RJ45 k připojení zařízení Modbus adaptér Modbus RTU usnadňuje připojení dvoudrátového kabelu sériové sběrnice k portu RJ45, čímž se konektor RJ45 převede na 3vodičovou svorkovnici.

Kód	Popis
RMS-O-MODBUS	Modbus RTU adaptér pro Ramos Optimax

Mini relé box s volitelným napěťovým výstupem



Mini relé box s volitelným napěťovým výstupem lze připojit k hlavní monitorovací jednotce RAMOS Optimax. Toto zařízení dokáže upravit napěťovou úroveň signálu, například zařízení s relé je možné přepnout na základě vstupu senzoru, potom bude tento výstup ze senzoru 200 mA – 5 V DC.

Kód	Popis
RMS-P-RB	Mini relé box s volitelným napěťovým výstupem

Spojka



Spojka RJ45-RJ-45 (kategorie 5e) se používá pro prodloužení kabelu senzoru.

Součástí balení: 10 ks

Kód	Popis
RMS-I-CON	Spojka RJ45-RJ-45 (kategorie 5e)

RAMOS PLUS A PŘÍSLUŠENSTVÍ

RAMOS Plus



Hlavní monitorovací jednotka RAMOS Plus je nejmenší model z inteligentních monitorovacích zařízení RAMOS, konstruovaný pro použití v IT stojanových rozvaděčích a také ve venkovních rozvaděčových skříních. Zařízení je dostupné ve dvou verzích, jako standardní nebo GSM varianta s vestavěným GSM modemem a externí anténou. Tato varianta jednotky umožňuje navíc zasílat SMS oznámení nebo komunikovat pomocí GSM sítě. Vestavěný webserver jednotky RAMOS Plus (GSM) umožňuje pohodlné nastavení, kontrolu a ovládání z jakéhokoliv místa. V případě alarmu je upozornění odesláno e-mailem nebo přes SMS předem definovaným příjemcům.

Disponuje 4 autodetekčními inteligentními porty, na které je možné napojit široká škála inteligentních senzorů (sledování teploty, vlhkosti, úniku vody, přístupy, ovládat relé, detekovat střídavého napětí a měření DC napětí...). Sensory umožňují integrovat sběr dat a prezentovat je v grafech, kde mohou zobrazit trendy ve změnách teplot a vlhkosti. Jsou podporovány kompletní funkce vzdálené správy, včetně zabezpečeného protokolu SNMP v3. Zařízení dále podporuje Modbus TCP a RADIUS.

RAMOS Plus může být také integrován do serverové aplikace CONTEG Pro Server pro centrální správu a dohled monitorovaného prostředí.

- 4x autodetekční inteligentní porty, nastavitelné jako vstup, nebo výstup
- 5x virtuální senzory pro monitorování hardwaru 3. stran pomocí protokolu Modbus a SNMP (lze licenčně rozšířit na 40)
- 10/100 port pro Ethernet komunikaci
- Vestavěný webserver

Součástí balení: 5 V DC napájecí zdroj s kabelem, montážní držáky, 1,5 m křížený kabel pro nastavení, montážní sada a instalační CD. GSM verze navíc obsahuje externí GSM anténu s 3 m dlouhým kabelem a SMA konektorem.

Kód	Popis
RAMOS Plus	Hlavní monitorovací jednotka
RAMOS Plus GSM	Hlavní monitorovací jednotka s vestavěným 4G modemem a externí anténou

Expandér pro inteligentní port



S expandérem je možné vytvořit 8 bezpotenciálových vstupů/výstupů na jediném inteligentním portu. Každý lze nastavit jako vstup, nebo výstup (výstup až 20 mA). K tomuto expandéru je možné připojit na vstupním kontaktu jakýkoliv typ spínacího dveřního kontaktu. Expandér je napájen z hlavního zařízení. Připojení se provádí pomocí kabelu LAN CAT 5/6. Maximální délka prodloužení kabelu je 300 m.

Součástí balení: 1,5 m kabel LAN CAT 5

Kód	Popis
RAMOS Ultra-EX-DB-8	Expandér pro inteligentní port

Relé Box 8



Relé Box 8 je speciálně navržené víceportové relé pro pokročilé řízení procesů s 8 přepínacími reléovými kontakty, které lze ovládat manuálně nebo prostřednictvím notifikací. Relé Box 8 se snadno ovládá pomocí čidel nebo detektorů. Může také poskytnout automatické odpovědi na změny stavu snímače. Nastavení Reléového Boxu 8 je snadné s vestavěnou auto detekcí a uživatelsky přívětivým webovým rozhraním. Umožňuje ovládání napájení, zapnutí a vypnutí chladičích zařízení, aktivování alarmů apod. Vyžaduje externí napájení 7,5V DC (RMS-U-PW). Připojení k hlavní monitorovací jednotce se provádí pomocí kabelu LAN CAT 5/6.

Součástí balení: 1,5 m kabel LAN CAT 5, držáky pro montáž do 19" rozvaděče

Kód	Popis
RMS-U-RB-8	Relé Box 8

Senzor teploty a vlhkosti



Senzor teploty a vlhkosti v pouzdře pro umístění dovnitř do rozvaděčů snímá teplotu s rozsahem -55 °C až +75 °C a vlhkost s rozsahem 0–100 %. Senzor může být prodloužen až na 300 m za použití kabelu LAN CAT 5/6.

Součástí balení: 1,5 m volný kabel LAN CAT 5

Kód	Popis
RMS-I-STHB	Senzor teploty a vlhkosti s prodloužením až na 300 m

Senzory pro mapování rozvaděče



Senzory pro mapování rozvaděče jsou ideální pro kompletní monitorování prostředí v rozvaděčích. Pomocí senzorů je možné určit hotspots a přizpůsobit osazení IT hardwaru v rozvaděči či výkon chladičích jednotky. Před-zapojené senzory v jednom kabelovém svazku měří teplotu ve 3 úrovních. Umožňují sledovat teplotu v horní, střední a dolní části stojanových rozvaděčů stejně jako teplotní rozdíl v jednotlivých úrovních (hodnota ΔT).

Součástí balení: 1,5 m kabel LAN CAT 5

Kód	Popis
RMS-P-ST3H	Senzor pro mapování prostředí rozvaděče 3× teplota a 1× vlhkost, s 1,5m LAN kabelem (lze rozšířit pomocí kabelu LAN CAT 5/6). Navržen pro montáž na jednu stranu, vpředu, nebo vzadu.
RMS-P-ST6H2	Senzor pro mapování prostředí rozvaděče 6× teplota a 2× vlhkost (teplota 3× vpředu, 3× vzadu a 3× Δ vypočítaná; vlhkost vpředu a vzadu), s 1,5m LAN kabelem (lze rozšířit pomocí kabelu LAN CAT 5/6). Sestava se skládá z 2ks RMS-P-ST3H a adaptéru.

Adaptér pro externí senzor



Adaptér umožňuje připojení externích analogových senzorů s výstupním signálem 0-10 V DC. Přepínač na straně adaptéru umožní přepnutí na vstupní /výstupní kontakt, který je schopen udržovat výstup 5 V DC pro napájení senzoru, a přitom po celou dobu sleduje vstupní kontakt. Toto zařízení se připojuje k hlavní monitorovací jednotce RAMOS Optimax.

Součástí balení: 1,5 m kabel LAN CAT 5

Kód	Popis
RMS-P-SENS	Adaptér pro externí senzor s výstupním signálem 0-10 V DC a vstupním kontaktem

Programovatelný displej se snímačem teploty



Programovatelný displej se připojuje k hlavní monitorovací jednotce RAMOS Optimax, nebo RAMOS Plus. Displej lze naprogramovat tak, aby zobrazoval data z jakéhokoli inteligentního nebo virtuálního senzoru a zobrazil až 8 parametrů v nastavené sekvenci. Disponuje LED indikátory, které upozorňují na stav senzoru, což se následně projeví i na samotné obrazovce v podobě kritického nebo varovného oznámení. Sensorový displej je napájen z inteligentního portu a současně měří 1 teplotu. Montáž se provádí na dveře stojanového rozvaděče, na stěnu v místnosti, nebo uličky datového centra.

Součástí balení: 1,5 m kabel LAN CAT 5

Kód	Popis
RMS-P-ST-DSPL	Programovatelný podsvícený displej se snímačem teploty

Senzor proudění vzduchu



Senzor detekuje přítomnost či absenci proudícího vzduchu uvnitř rozvaděče. Čidlo funguje na principu diferenčního měření, kdy se porovnává odpor vnějšího a vnitřního termistoru. Toto zařízení je možné propojit s alarmovou reakcí a může být prodloužen až na 30 m za použití kabelu LAN CAT 5/6.

Součástí balení: 1,5 m kabel LAN CAT 5

Kód	Popis
RMS-I-AF	Senzor proudění vzduchu

Akustická siréna se zábleskovým světlem



Siréna se zábleskovým světlem slouží jako vizuální a akustický alarm pro obsluhu. Vydává hlasitost až 100 dB ve vzdálenosti 1 m od zařízení a záblesky jsou v intervalu 400× za minutu. Zařízení má rozsáhlé možnosti nastavení, například vypnutí signalizace až po potvrzení přijetí informace. Siréna může být prodloužen až na 30 m za použití kabelu LAN CAT 5/6.

Součástí balení: 1,5 m kabel LAN CAT 5

Kód	Popis
RMS-I-AS	Siréna a zábleskové světlo

Kouřový detektor



Kouřový detektor vydává 85 dB dvoustavový alarmový signál ve vzdálenosti 3 m od zařízení a dále je vybaven LED indikací. Instaluje se na strop pro maximální možnou detekci kouře. Detektor je napájen z hlavního zařízení a má zabudovanou záložní baterii. Připojení se provádí pomocí kabelu LAN CAT 5/6 s maximální délkou 150 m. Má zabudované zábleskové světlo, které upozorní na detekci kouře.

Součástí balení: 1,5 m kabel LAN CAT 5

Kód	Popis
RMS-I-DE-01	Kouřový detektor

Detektor pohybu PIR



Pohybový detektor, s detekčním úhlem 60° a detekční vzdáleností 3 m, slouží k zabezpečení místností nebo objektů a následnému informování o narušení monitorované zóny. Disponuje LED indikací o stavu zařízení. Až 10 senzorů pohybu je možné řetězově zapojit na jeden inteligentní port. Maximální celková délka kabelu pro 10 senzorů je 46 m. Maximální délka kabelu mezi jednotlivými senzory by měla být méně než 6 m. Maximální připojitelná délka kabelu pro jeden senzor je 300 m.

Součástí balení: 1,5 m kabel LAN CAT 5

Kód	Popis
RMS-I-DE-02	Detektor pohybu PIR

Detektor zaplavení, bodové pokrytí



Detektor zaplavení je schopný detekovat vodu v místě instalace. Disponuje možností LED indikace na samotném zařízení. Maximální připojitelná délka kabelu je 60 m.

Součástí balení: 4,5 m kabel LAN CAT 5

Kód	Popis
RMS-I-DE-04	Bodový záplavový senzor

Detektor zaplavení, detekční lano



Záplavové lano s 3 m dlouhým detekčním kabelem chrání zařízení citlivé na vodu uložené uvnitř rozvaděče před potenciálním zničením. Po krátkou dobu detekuje i kyselinu z akumulátoru. Detekční kabel lze prodloužit 3 m dlouhými prodlužovacími detekčními kabely až do celkové délky 50 m. Detektor je napájen z hlavního zařízení a je automaticky rozpoznán. Připojení se provádí pomocí kabelu LAN CAT 5/6 s maximální délkou 30 m. Senzor je vybaven 3 m dlouhým detekčním lanem a 6 m dlouhým odolným propojovacím kabelem.

Součástí balení: 1,5 m kabel LAN CAT 5

Kód	Popis
RMS-I-DE-06	Záplavové lano s 3m detekčním kabelem
RMS-I-DE-06-EXT3	3m prodlužující detekční kabel

Záplavové lano s lokalizací



Lokalizační záplavové lano je typ detekčního lana schopné určit specifické místo kontaktu s vodou. Lokalizační záplavové lano může být připojeno k hlavní monitorovací jednotce pomocí inteligentních portů (RJ-45). Senzor je napájen z hlavního zařízení. Senzor obsahuje: detekční lano o délce 3 m prodlužitelné pomocí 3m prodlužujícího detekčního kabelu, odolný 6m kabel pro propojení detekčního lana a detekčního modulu, hlavní snímací modul propojitelný s inteligentním portem pomocí kabelu LAN CAT 5/6. Detekční kabel lze prodloužit 3 m dlouhými prodlužovacími detekčními kabely až do celkové délky 50 m.

Součástí balení: 1,5 m kabel LAN CAT 5

Kód	Popis
RMS-I-DE-07	Záplavové lano s lokalizací s možností prodloužení 30 m
RMS-I-DE-07-EXT3	3m prodlužovací detekční kabel s max. prodloužením na 50 m

Bezpotenciálový kontakt



Vstupní/výstupní kontakt slouží k připojení externích zařízení, například zabezpečovacích či požárních systémů, nebo jakékoliv aplikace, která vyžaduje kontrolu ze strany jednotky. Při použití jako výstup může dodávat až 20 mA. Rozsah vstupního napájení je 0 až 5 V. Kontakt je napájen z hlavního zařízení. Prodloužení se provádí pomocí kabelu LAN CAT 5/6 a spojky RJ45-RJ45 (kategorie 5e) RMS-I-CON. Maximální délka prodlužujícího kabelu je 300 m.

Součástí balení: 4,5 m kabel LAN CAT 5

Kód	Popis
RMS-I-DRC	Bezpotenciálový kontakt

Magnetický dveřní kontakt



Magnetický kontakt slouží jako monitorovací prvek, který sleduje otevření rozvaděče. Lze sledovat nejen nepovolené otevření dveří, ale i bočních panelů. Kontakt je napájen z hlavního zařízení. Prodloužení se provádí pomocí kabelu LAN CAT 5/6 a spojky RJ45-RJ45 (kategorie 5e) RMS-I-CON. Maximální délka prodlužujícího kabelu je 300 m.

Součástí balení: 4,5 m kabel LAN CAT 5, montážní držák

Kód	Popis
RMS-I-MK	Magnetický dveřní kontakt

Senzorem řízené relé, AC (110V/220V)



Řízený výstup umožňuje uživateli dálkově ovládat elektrické zařízení přes internet. Sleduje výkonové zatížení a přijímá kontrolní signál, který je odeslán z přístroje. Relé může být ovládáno pomocí zvoleného alarmu na senzoru. Relé je napájeno z hlavního zařízení. Vestavěná 10A pojistka. Konektor C13 a C14. Spínač může být ovládán libovolným senzorem. Připojení se provádí pomocí kabelu LAN CAT 5/6. Maximální délka připojovacího kabelu je 30 m.

Součástí balení: 1,5 m kabel LAN CAT 5

Kód	Popis
RMS-I-PWR-NO	Senzorem řízené relé

Převodník signálu 4-20 mA



Převodník signálu se používá k integraci senzorů s výstupem 4-20 mA. 4-20 mA technologie se používá pro komunikaci analogových signálů na dlouhé vzdálenosti, kde je elektrická interference problémem. Toto řešení se často používá v průmyslu pro řízení a získávání analogových hodnot z širokého spektra vzdálených senzorů. S převodníkem signálu je možné tyto senzory nyní integrovat do jednotky, a rozšířit tak jejich využití přidáním grafů, webového rozhraní, e-mailového rozhraní, alarmové hranice a limitů. Převodník je napájen z hlavního zařízení. Připojení se provádí pomocí kabelu LAN CAT 5/6. Maximální připojitelná délka kabelu je 4,5 m.

Součástí balení: 1,5 m kabel LAN CAT 5

Kód	Popis
RMS-I-VC	Převodník signálu 4-20 mA

Mini relé box s volitelným napěťovým výstupem



Mini relé box s volitelným napěťovým výstupem lze připojit k hlavní monitorovací jednotce RAMOS Optimax. Toto zařízení dokáže upravit napěťovou úroveň signálu, například zařízení s relé je možné přepnout na základě vstupu senzoru, potom bude tento výstup ze senzoru 200 mA – 5 V DC.

Kód	Popis
RMS-P-RB	Mini relé box s volitelným napěťovým výstupem

Spojka



Spojka RJ45-RJ-45 (kategorie 5e) se používá pro prodloužení kabelu senzoru.

Součástí balení: 10 ks

Kód	Popis
RMS-I-CON	Spojka RJ45-RJ-45 (kategorie 5e)

RAMOS ACS A PŘÍSLUŠENSTVÍ



RAMOS ACS – centralizovaný elektronický přístupový systém s monitoringem, který umožňuje sledování přístupu až u 5 000 dveří, kontrolu stavu prostředí (teplotu, vlhkost, únik vody, kouř), integraci dalších zařízení (PDU, UPS, IP kamery atd.) a vzdálené ovládání. Skládá se z hardware komponent a ovládacího softwaru. Hardware zahrnuje kompaktní hlavní řídicí a monitorovací jednotky RAMOS ULTRA ACS, nebo RAMOS ULTRA, a příslušenství, jako senzory, detektory, zámky, čtečky apod. Software je aplikace **CONTEG Pro Server**, která disponuje uživatelsky přívětivým webovým rozhraním pro konfiguraci senzorů, sběru dat a širokými možnostmi grafického zobrazení hodnot.

RAMOS ULTRA ACS je univerzální, přesto kompaktní, řídicí a monitorovací jednotka, napájená 12V DC. Jedna jednotka monitoruje až 500 senzorů a kontroluje až 50 rozvaděčů pomocí expandérů (RDU). V případě použití řídicí a monitorovací jednotky **RAMOS ULTRA** přístupový systém umožňuje kontrolovat až 100 rozvaděčů. K samotnému ovládnutí dveří slouží přístupové čtečky, které po přiložení bezkontaktní karty/čipu, nebo mobilního telefonu s NFC, zadáním číselného kódu, nebo rozpoznání obličeje umožní přístup do zabezpečeného prostoru. V kombinaci s IP kamerami lze vytvářet záznamy o veškeré činnosti.

Příklady konfigurací systému RAMOS ACS

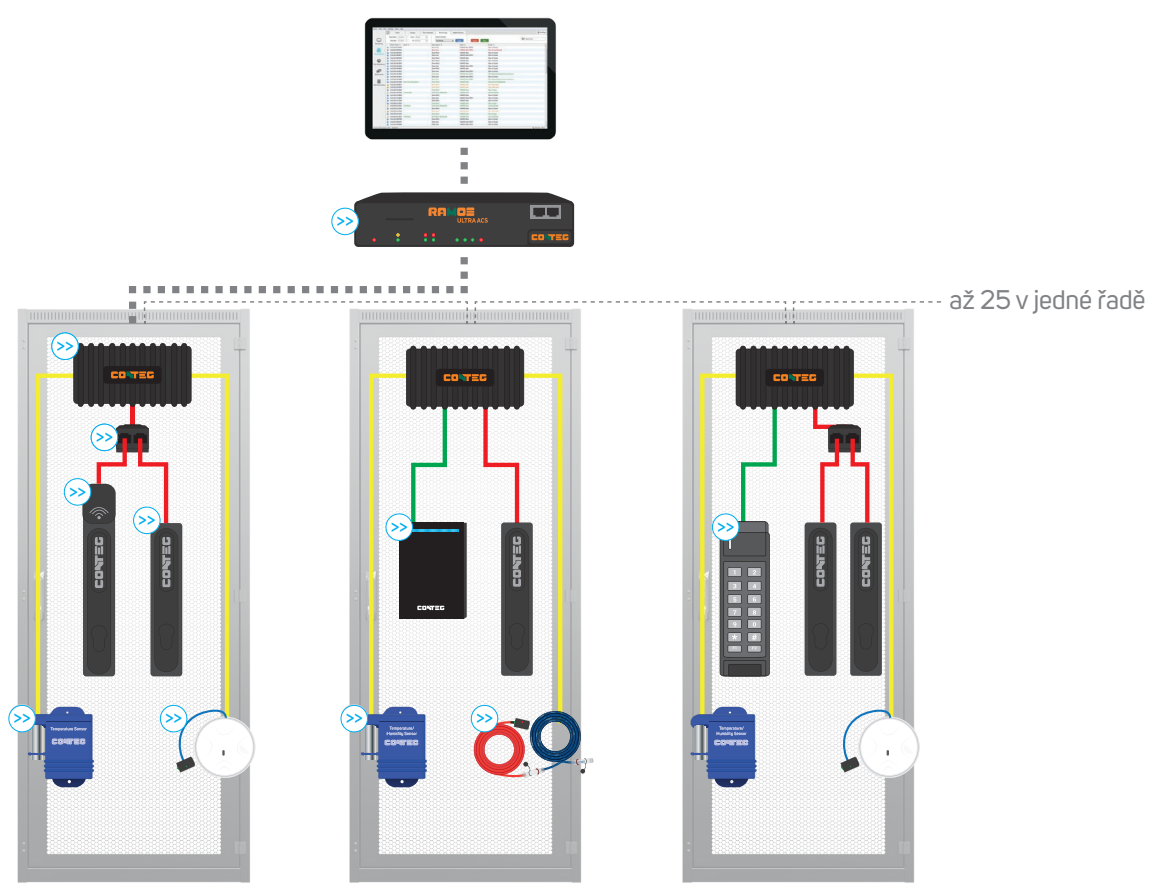

RAMOS ULTRA ACS



Hlavní řídicí a monitorovací jednotka RAMOS ULTRA ACS kontroluje až 50 rozvaděčů pomocí přístupových jednotek dveří (RDU) řetězově připojených ke 2 rozšiřujícím portům a navíc díky rozšiřujícímu modulu RAMOS ULTRA EX-18 může monitorovat až 500 senzorů.

- 2 autodetekční porty nastavitelné jako vstup nebo výstup
- 2 porty pro čtečky karet nebo klávesnice
- 1 port pro elektronickou západku nebo elektromagnetický zámek
- 2 porty USB pro čtečky
- USB 2.0 pro připojení GSM, Bluetooth nebo adaptéru Wi-Fi
- RS485 port pro Modbus komunikaci
- 80 virtuálních senzorů pro monitorování hardwaru třetích stran prostřednictvím Modbus, SNMP, ping atd.

Pro účely přístupu je možné použít několik možností ověřování, např. PIN a kartu. Jednotka je vybavena LED indikací pro informaci stavu zařízení.

Součástí balení: 12V DC napájecí zdroj s kabelem, montážní držáky se šrouby, křížený propojovací síťový kabel 1,5 m dlouhý, převodník portu zámku a instalační CD

Rozměry: 46 × 216 × 138 mm

Kód	Popis
RAMOS Ultra ACS	Hlavní řídicí a monitorovací jednotka RAMOS Ultra ACS
RAMOS ULTRA EX-18	Rozšiřující modul přidává 8 inteligentních portů, napájecí adaptér s napájecím kabelem (SCHUKO), 1U vysoký držák se šrouby a kabel LAN 1,5 m

RAMOS ULTRA



Hlavní řídicí a monitorovací jednotka RAMOS ULTRA kontroluje až 100 rozvaděčů pomocí přístupových jednotek dveří (RDU) řetězově připojených ke 4 rozšiřujícím portům a navíc díky rozšiřujícímu modulu RAMOS ULTRA EX-18 může monitorovat až 500 senzorů.

- 8 autodetekčních portů nastavitelných jako vstup nebo výstup
- RS485 port pro Modbus komunikaci
- 80 virtuálních senzorů pro monitorování hardwaru třetích stran prostřednictvím Modbus, SNMP, ping atd.
- USB 2.0 pro připojení GSM, Bluetooth nebo adaptéru Wi-Fi

Pro účely přístupu je možné použít několik možností ověřování, PIN a kartu. Jednotka je vybavena LED indikací pro informaci stavu zařízení.

Součástí balení: 7,5V DC napájecí zdroj s kabelem EU, křížený propojovací síťový kabel 1,5 m dlouhý, 1U vysoký montážní držák se šrouby a instalační CD

Rozměry: 46 × 216 × 138 mm

Kód	Popis
RAMOS Ultra	Hlavní řídicí a monitorovací jednotka RAMOS Ultra
RAMOS ULTRA EX-18	Rozšiřující modul přidává 8 inteligentních portů, napájecí adaptér s napájecím kabelem (SCHUKO), 1U vysoký držák se šrouby a kabel LAN 1,5 m

Přístupová jednotka dveří (RDU)



RDU jednotky se připojují řetězově k řídicím a monitorovacím jednotkám na expanzní porty. Na každou RDU jednotku lze připojit jednu čtečku a jeden zámek nebo dvě kliky pomocí hubu.

- 1 (zelený) port pro čtečku karet nebo klávesnici
- 1 (červený) port pro elektronickou kliku nebo elektromagnetický zámek
- 2 (žluté) autodetekční inteligentní porty
- LED signalizace indikující stav napájení a připojení

RDU je připojena prostřednictvím rozšiřujících portů RJ-45 pomocí standardního kabelu LAN CAT 5. Na každém expanzním portu řídicí a monitorovací jednotky může být připojeno v sérii 25 ks RDU. Maximální délka propojovacího kabelu (LAN CAT 5/6) pro komunikaci mezi přístupovými jednotkami dveří a řídicí a monitorovací jednotkou je 300 metrů.

Součástí balení: napájecí zdroj 12V DC s napájecím kabelem a kabel LAN 1,5 m dlouhý

Rozměry: 132 × 54 × 34 mm

Kód	Popis
RMS-ACS-U-RDU	Přístupová jednotka dveří (RDU)

Biometrická čtečka pro rozpoznání obličeje



Dveřní nástěnná biometrická čtečka pro rozpoznání obličeje s multiformátovou RFID čtečkou provádí autentizaci třemi různými způsoby, a to pomocí rozpoznání geometrie obličeje, nebo rozpoznání obličeje a RFID média, či pouze přiložením RFID média. Integrovaná multiformátová RFID čtečka nabízí možnost čtení RFID médií jak na 125 kHz, tak i na 13,56 MHz (např. média MIFARE®). Díky provoznímu osvětlení terminálu od 0 lx do 25 000 lx může toto zařízení spolehlivě fungovat i za úplné tmy v prostoru instalace. IR kamera pro snímání obličeje zneumožňuje zfalšovat identitu pomocí tištěných fotek či přiložením LCD média. Zařízení je připojeno do přístupového systému RAMOS ACS přes Wiegand protokol.

Součástí balení: napájecí zdroj 24VDC/2,5A v rozvodné krabici s napájecím a propojovacím kabelem, montážní sada na zeď

Rozměry: 80 × 160,3 × 71,8 mm

Kód	Popis
RMS-ACS-U-FACE	Dveřní biometrická čtečka pro rozpoznání obličeje s multiformátovou RFID čtečkou

Bezkontaktní čtečka



Duální bezkontaktní čtečka nabízí možnost čtení RFID médií jak na 125 kHz, tak i na 13,56 MHz (např. média MIFARE® nebo NFC). Kromě standardních RFID karet nebo přívěšků je čtečka kompatibilní s mobilními telefony vybavené NFC technologií s OS Android® 4.4 Kit Kat (nebo vyšší) a příslušnou aplikací. Přední část čtečky je opatřena tvrzeným sklem a je dodávána v černé barvě. Určena k montáži do vnitřního nebo venkovního nechráněného prostředí (krytí IP 55). Čtečka je vybavena bzučákem a LED signalizací pro indikaci stavu. Nízká energetická spotřeba, v běžném stavu 65 mA, max. 180 mA. Napájení z hlavní jednotky.

Součástí balení: kabel 4,5 m dlouhý se zelenou krytkou na konektoru RJ-45 pro správné zapojení a 2 montážní šrouby

Rozměry: 96 × 67 × 13,5 mm

Kód	Popis
RMS-ACS-U-MCR	Duální bezkontaktní čtečka

Klávesnice s čtečkou karet



Podsvícená klávesnice se zabudovanou čtečkou karet (EM formát) umožňuje autorizaci pomocí karty samotné na 125 kHz nebo kombinaci karty s 4místným kódem. Snadné připojení k přístupové jednotce dveří RDU pomocí kabelu s barevně označeným konektorem RJ-45. Čtečka je vybavena bzučákem a LED signalizací pro indikaci stavu. Vhodná pro instalaci do vnitřních prostor. Nízká energetická spotřeba, v běžném stavu 65 mA. Napájení z hlavní jednotky.

Součástí balení: kabel 4,5 m dlouhý se zelenou krytkou na konektoru RJ-45 pro správné zapojení a 3 montážní šrouby

Rozměry: 152 × 46 × 25 mm

Kód	Popis
RMS-ACS-U-KER	Podsvícená klávesnice se zabudovanou čtečkou karet

USB čtečka karet



Stolní duální čtečka k PC je užitečným příslušenstvím pro administraci karet uživatelů v aplikaci CONTEG Pro Server. Pracuje na frekvenci 125 kHz a 13.56MHz. Je schopna pracovat s 125 kHz identifikačními přístupovými médii. Disponuje LED signalizací a bzučákem. Připojuje se k USB portu počítače, odkud je zároveň napájena.

Součástí balení: 0,5 dlouhý kabel s USB

Rozměry: 105 × 70 × 13 mm

Kód	Popis
RMS-ACS-DCR	Stolní USB čtečka karet

Elektronická klika



Elektronická klika je umístěna na dveřích samotného rozvaděče se standardním montážním otvorem 25 × 150 mm. Kliku s polo-cylindrickou vložkou lze otevřít pomocí klíče. Může být osazena na dveře s vícebodovým i jednobodovým zamykacím mechanismem. Na těle kliky je umístěna LED signalizace indikující stav – odemčeno, zamčeno, otevřeno a vniknutí. Klika disponuje nízkou energetickou spotřebou, v běžném stavu méně než 50mA a v pracovním režimu méně než 250 mA, a je napájena z hlavní jednotky.

Součástí balení: kabel 4,5 m dlouhý s černou krytkou na konektoru RJ-45 pro správné zapojení

Kód	Popis
DP-ZM-E1	Elektronická klika

Elektronická klika s čtečkou karet



Elektronická klika s čtečkou karet je umístěna na dveřích samotného rozvaděče se standardním montážním otvorem 25 × 150 mm. Kliku s polo-cylindrickou vložkou lze otevřít pomocí klíče, může být osazena na dveře s vícebodovým i jednobodovým zamykacím mechanismem. Na těle kliky je umístěna LED signalizace indikující stav – odemčeno, zamčeno, otevřeno a vniknutí. Zabudovaná čtečka miniaturních rozměrů se nachází v horní části těla kliky se čtecí vzdáleností od 3 cm. Je schopna číst EM a HID Prox 125kHz karty a komunikuje přes protokol Wiegand 26b. Klika disponuje nízkou energetickou spotřebou, v běžném stavu méně než 50 mA a v pracovním režimu méně než 250mA, a je napájena z hlavní jednotky.

Součástí balení: 2x kabel 4,5 m dlouhý se zelenou krytkou pro čtečku a s černou krytkou pro kliku na konektoru RJ-45 pro správné zapojení

Kód	Popis
DP-ZM-E2	Elektronická klika s čtečkou karet

Hub pro dvě kliky



Hub pro připojení dvou klik na jednu přístupovou jednotku dveří RDU umožní rozdělení výstupu pro ovládání dvou klik značky CONTEG na jednom rozvaděči. Disponuje třemi RJ-45 porty (1 vstup a 2 výstupy). Použitím hubu na RDU nelze v systému rozlišit jednotlivé kliky, protože se zobrazí jako jedna. Pokud je kterákoliv z klik otevřena, nebo odemčena klíčem, je v systému zobrazen stav za obě kliky. Použitím hubu u přístupových jednotek dveří RDU lze připojit až 100 rozvaděčů (200 klik) přes jednu řídicí a monitorovací jednotku. Hub nelze použít pro elektromagnetické zámky.

Součástí balení: červený kabel LAN s délkou 0,25 m

Kód	Popis
RMS-CON-ACS	Hub pro připojení dvou klik na jednu přístupovou jednotku dveří RDU

Expandér pro inteligentní port



S expandérem je možné vytvořit 8 vstupů/výstupů na jediném inteligentním portu hlavní řídicí a monitorovací jednotky. K tomuto expandéru je možné připojit na vstupním kontaktu jakýkoliv typ spínacího dveřního kontaktu (např. RMS-MK-01). Zařízení je automaticky rozpoznáno a napájeno z hlavní jednotky. Připojení se provádí pomocí standardního kabelu LAN CAT 5/6. Maximální délka prodloužení kabelu je 300 m.

Součástí balení: kabel LAN pro připojení v délce 1,5 m

Kód	Popis
RAMOS Ultra-EX-D8-8	Expandér pro inteligentní port

Magnetický kontakt



Magnetický kontakt dveří s upevňovacím držákem slouží jako monitorovací prvek, který sleduje otevření rozvaděče.

Součástí balení: kabel 2,5 m dlouhý, upevňovací držák a spojovací materiál

Kód	Popis
RMS-MK-01	Magnetický kontakt dveří

Elektromagnetický zámek – malý



Malý elektromagnetický zámek dveří s přídržnou silou 700 N, což odpovídá 70 kg, je vhodný pro rozvaděče, kde nemůže být nainstalována elektronická klika značky CONTEG. LED indikace zámku zobrazuje stav odemčeno, zamčeno, otevřeno nebo vniknutí. Napájen z hlavní jednotky.

Součástí balení: kabel 3 m dlouhý s červenou krytkou na konektoru RJ-45 pro správné zapojení a montážní šrouby

Rozměr: 90 × 33 × 19 mm

Hmotnost: 0,7 kg

Kód	Popis
DP-ZM-EML-S	Malý elektromagnetický zámek dveří

Elektromagnetický zámek – velký



Vodotěsný elektromagnetický zámek dveří s přídržnou silou 3500 N, což odpovídá 350 kg, je vhodný k instalaci na vstupní dveře. LED indikace zámku zobrazuje stav - odemčeno, zamčeno, otevřeno nebo vniknutí. Napájen z hlavní jednotky.

Součástí balení: kabel 3m dlouhý s červenou krytkou na konektoru RJ-45 pro správné zapojení a montážní šrouby.

Rozměr: 273 × 44 × 28 mm

Hmotnost: 2,5 kg

Kód	Popis
DP-ZM-EML-LW	Velký elektromagnetický zámek dveří

RFID média – karty



Identifikační karty EM a HID Prox. s frekvencí 125kHz (LF) a MIFARE Classic karty s frekvencí 13,56MHz (HF) v bílé barvě a rozměry 86 x 54 x 0,8 mm (ISO formát).

Kód	Popis
RMS-ACS-EMC-10	10 kusů identifikačních karet EM
RMS-ACS-EMC-25	25 kusů identifikačních karet EM
MS-ACS-HID-10	10 kusů identifikačních karet HID Prox
MS-ACS-HID-25	25 kusů identifikačních karet HID Prox
RMS-ACS-MIFC-10	10 kusů identifikačních karet MIFARE Classic
RMS-ACS-MIFC-25	25 kusů identifikačních karet MIFARE Classic

RFID média – přívěsky



Identifikační přívěsky EM s frekvencí 125kHz (LF) a MIFARE Classic přívěsky s frekvencí 13,56MHz (HF) s rozměry 31 x 40 x 4,5 mm.

Kód	Popis
RMS-ACS-EMT-10	10 kusů identifikačních přívěsků EM
RMS-ACS-EMT-25	25 kusů identifikačních přívěsků EM
RMS-ACS-MIFT-10	10 kusů identifikačních přívěsků MIFARE Classic
RMS-ACS-MIFT-25	25 kusů identifikačních přívěsků MIFARE Classic

Senzor teploty a vlhkosti



Senzor teploty a vlhkosti v pouzdře pro umístění dovnitř do rozvaděčů snímá teplotu s rozsahem -55 °C až +75 °C a vlhkost s rozsahem 0–100 %. Senzor může být prodloužen až na 300 m za použití kabelu LAN CAT 5/6.

Součástí balení: volný kabel dlouhý 1,5 m dlouhý

Kód	Popis
RMS-I-STHB	Senzor teploty a vlhkosti

Kouřový detektor



Kouřový detektor vydává 85 dB dvoustavový alarmový signál ve vzdálenosti 3 m od zařízení a dále je vybaven LED indikací. Instaluje se na strop pro maximální možnou detekci kouře. Detektor je napájen z hlavního zařízení a má zabudovanou záložní baterii. Připojení se provádí pomocí kabelu LAN CAT 5/6 s maximální délkou 150 m. Má zabudované zábleskové světlo, které upozorní na detekci kouře.

Součástí balení: 1,5 m kabel LAN CAT 5

Kód	Popis
RMS-I-DE-01	Kouřový detektor

Detektor zaplavení



Záplavové lano s 3 m dlouhým detekčním kabelem chrání zařízení citlivé na vodu uložené uvnitř rozvaděče před potenciálním zničením. Po krátkou dobu detekuje kyselinu z akumulátoru. Detekční kabel lze prodloužit prostřednictvím 3 m dlouhým prodlužovacím detekčním kabelem RMS-I-DE-06-EXT3 až do celkové délky 50 m. Detektor je napájen z hlavního zařízení a je automaticky rozpoznán. Připojení se provádí pomocí standardního kabelu LAN CAT 5/6 s maximální délkou 30 m. Senzor je vybaven 3 m dlouhým detekčním lanem a 6 m dlouhým odolným propojovacím kabelem.

Součástí balení: kabel LAN pro připojení senzoru v délce 1,5 m

Kód	Popis
RMS-I-DE-06	Detektor zaplavení
RMS-I-DE-06-EXT3	Prodloužení detekční části o další 3 m, maximální prodloužení je 50 m

PIR pohybový detektor



Pohybový detektor, s detekčním úhlem 60° a detekční vzdáleností 3 m, slouží k zabezpečení místností nebo objektů a následnému informování o narušení monitorované zóny. Disponuje LED indikací o stavu zařízení. Až 10 senzorů pohybu je možné řetězově zapojit na jeden inteligentní port. Maximální celková délka kabelu LAN CAT 5/6 pro 10 senzorů je 46 m. Maximální délka kabelu mezi jednotlivými senzory by měla být méně než 6 m. Maximální připojitelná délka kabelu pro jeden senzor je 300 m. Detektor je automaticky rozpoznán a je napájen z hlavní jednotky.

Součástí balení: kabel LAN pro připojení v délce 1,5 m

Kód	Popis
RMS-I-DE-02	PIR pohybový detektor



➤ **CONTEG Pro Server (CPS)** využívá nejlepší funkce sledování prostředí, bezpečnosti a systémů řízení přístupu a spojuje je do jednoho centralizovaného administrativního softwarového balíku.



HLAVNÍ VÝHODY

- Software na platformě MS Windows (serverová a klientská aplikace)
- Uživatelsky přívětivá aplikace podporující většinu CONTEG produktů
- Minimální hardwarové požadavky serverové aplikace jsou uvedeny na webových stránkách CONTEGU: www.conteg.cz/produkty/conteg-proserver.

Kód	Typ licence pro DCIM CONTEG Pro Server
RMS-DCIM-CPS	Neomezená licence na první rok
RMS-DCIM-CPS-VS-25/1*	Roční licence na 25 virtuálních senzorů
RMS-DCIM-CPS-RAMOS/1*	Roční licence pro jedno inteligentní zařízení Ramos (Plus, Optimax a Ultra série)
RMS-DCIM-CPS-IPC/1*	Roční licence pro 1 IP kameru (kompatibilní s onvif, max. 25 kamer)
RMS-DCIM-CPS-TMPL-15/1*	Roční licence na 1 síťové zařízení konfigurované pomocí šablony (max. 15 parametrů na šablonu)
RMS-DCIM-CPS-TMPL-25/1*	Roční licence na 1 síťové zařízení konfigurované pomocí šablony (max. 25 parametrů na šablonu)
RMS-DCIM-CPS-TMPL-35/1*	Roční licence na 1 síťové zařízení konfigurované pomocí šablony (max. 35 parametrů na šablonu)

* Lze objednat licenci na 5 let – změňte koncovku kódu z »/1« na »/5«.

POPIS

- Bezplatná integrace až 4 inteligentních řešení RAMOS (Plus, Optimax a Ultra)
- Centralizace zařízení RAMOS do jedné aplikace
- Podpora přímé integrace síťových zařízení SNMP a Modbus TCP třetích stran
- Správa přístupů – uživatelé, skupiny a historie přístupů
- Správa monitorování – senzory, detektory, přístup a kamerový dohled
- Funkce mapování
- Podpora mnoha typů IP kamer třetích stran a vytváření záznamů iniciovaných událostí (až 25 kamer s podporou ONVIF)
- Upozornění prostřednictvím mnoha typů akcí/alarmů
- Přizpůsobitelný přístup klienta k serveru (víceuživatelský/skupinový přístup)
- Zobrazení na více obrazovkách
- Podpora základních výpočtů prostřednictvím virtuálních senzorů (součet a dělení)

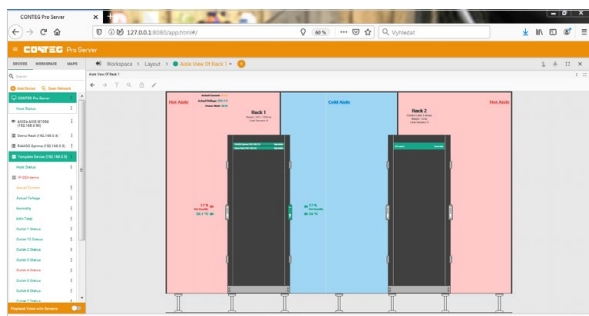

Monitorování – mapy

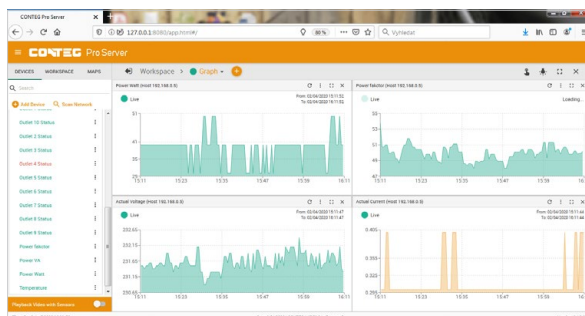

Monitorování – grafy

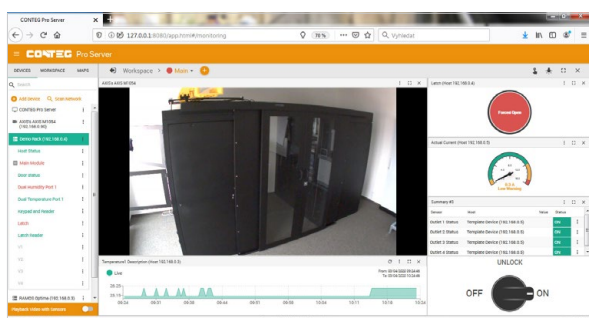

Oznámení – alarmy

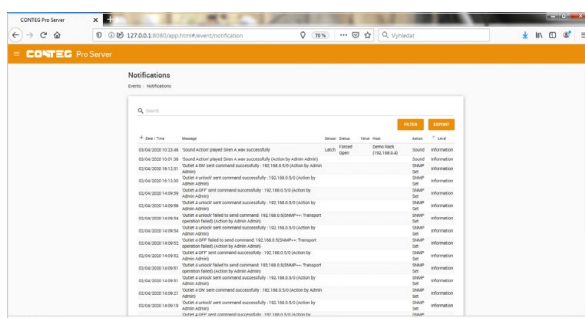

Historie ACS

SYSTÉMY ŘÍZENÍ A KONTROLY

APLIKACE AEGIS DCIM

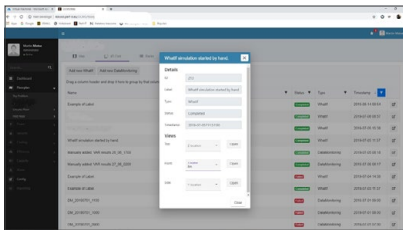

Scénář "co když"

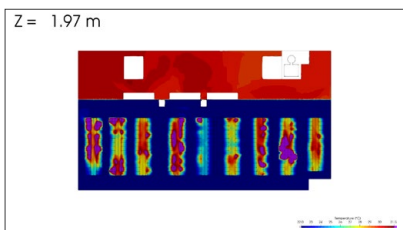

Příklad scénáře "co když"



Stránka Kapacita

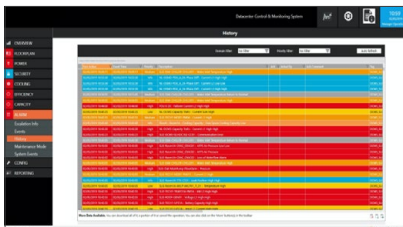

Stránka Alarm

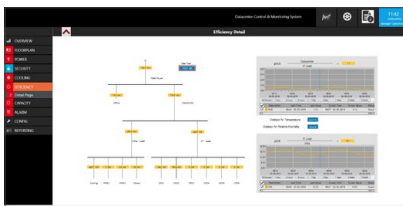

Stránka Výkonnost

➤ **AEGIS DCIM** (Data Center Infrastructure Management) společnosti CONTEG je komplexní monitorovací aplikace pro správu infrastruktury datových center. AEGIS DCIM shromažďuje, analyzuje a protokoluje všechny relevantní informace prostřednictvím standardizovaných protokolů datové komunikace. Díky DCIM máte plnou kontrolu nad svým datovým centrem. Obsahuje panel s měřeními hodnotami v reálném čase, jako jsou PUE, EUE, EER atd. Monitoruje stav datového centra a protokoluje závady/selhání zařízení a teplotní problémy, jako je nadměrná vlhkost. AEGIS také řídí strategická zařízení za účelem zlepšení PUE.

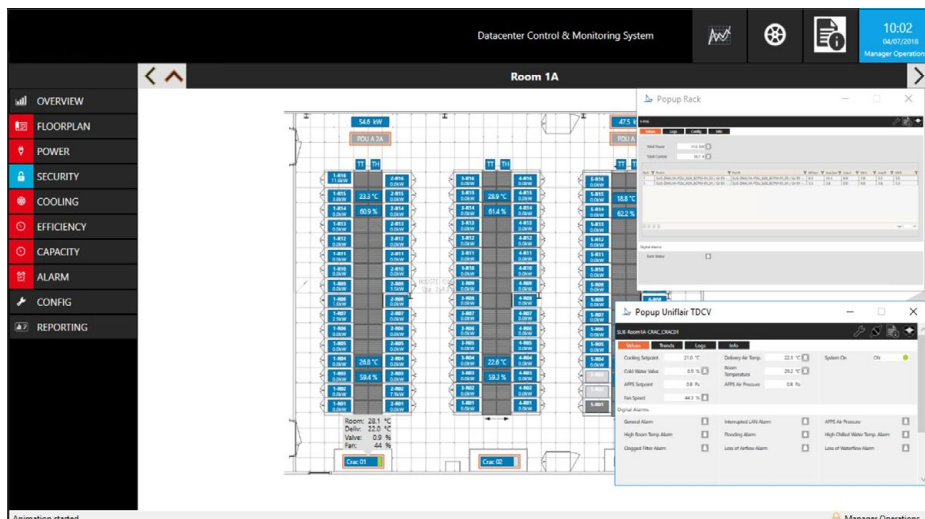

Standardní grafika s navigační oblastí vlevo

HLAVNÍ VÝHODY

- **Efektivita datového centra:** Vyšší efektivita snižuje provozní výdaje (OPEX) datového centra a zmenšuje uhlíkovou stopu. Také pomáhá centru splnit požadavky aktuální i budoucí legislativy.
- **Integrace s aplikacemi třetích stran:** AEGIS DCIM společnosti CONTEG je navržen tak, aby fungoval se všemi typy zařízení, vybavení a softwarových aplikací třetích stran.
- **Škálovatelná řešení:** Správu infrastruktury AEGIS společnosti CONTEG je možné přizpůsobit na míru všem scénářům, aby vyhovovala požadavkům projektů datových center bez ohledu na velikost nebo uspořádání.
- **Analýza CFD a scénáře "co když":** využívají technologii AI-Digital Twin, která umožňuje v případě potřeby vytvářet hodinové CFD a scénáře "co když".
- **Spotřeba energie:** Monitorování a protokolování spotřeby energie zařízení IT – v celém datovém centru, řadě rozvaděčů, rozvaděči nebo na úrovni zásuvky. Monitorování zatížení elektrických jističů na základě skutečných a denních špičkových hodnot
- **Grafický výstup s bílým místem:** Rozvaděče; Teplota; Vlhkost; CRAC; Powermeter; Otevřené vyskakovací okno pro rozvaděč (zobrazující spotřebu energie) a CRAC zobrazující všechna data v reálném čase.

POPIS

Podporované funkce (nativní)

- EMS (Energy Management System)
- BMS (Building Managements System)
- CMS (Cooling Management System)

Speciální funkce

- Řízení výkonu (PUE, WUE, iPUE atd.) zobrazené na přístrojové desce
- Správa kapacity (elektrická i chladicí)
- Řízení překračování rezervací/selhání

Protokoly

- SNMP-V1, V2, V3
- BACNET
- Modbus
- OPC
- XML/SOAP
- Database to Database

Protokoly (třetí strana)

- Všechny dodávané protokoly OPC od společnosti Kepware

Škálovatelné

- Systém je extrémně škálovatelný a dokáže obsloužit až 100 000 datových bodů na server (cca 3 000 zařízení) a počet serverů lze neomezeně rozšiřovat

KONZOLE KVM



K-SA-171



K-SA-171-S1601P-E



K-SA-171-C1601P-E



K-SA-171-S801P-E



K-SA-171-C3201P-E



K-SA-171-CIP3201P-E

➤ **KVM** je řešení pro bezpečný přístup v serverové farmě, kde je potřebný jednoduchý, univerzální přístup.

POPIS

- Navrženy pro použití v serverovnách nebo datových centrech, umožňují přímý nebo vzdálený přístup k jednotlivým serverům (nebo jejich kaskádám). Konzole umožňuje konfiguraci a administraci serverů všech hlavních výrobců (IBM, HP, DELL, SUN a dalších). Integrovaný přepínač KVM přepíná a konzole LCD (včetně klávesnice a dotykové plochy) jsou umístěny do kompaktní jednotky (vysoké 1U).
- K dispozici jsou dva typy:
Sxxxx – DB15 – přímý kabel
Cxxxx – Cat. 5 – adaptér s kabelem s kroucenými páry

SADY KVM – DISPLAY LCD A PŘEPÍNAČ KVM

Kód ³	Počet a typ portů	Přístup prostřednictvím IP	Popis
K-SA-171-S801P-E	8× USB/PS2 ¹	–	až 128 serverů při 8úrovňové kaskádě
K-SA-171-S1601P-E	16× USB/PS2 ¹	–	až 128 serverů při 8úrovňové kaskádě
K-SA-171-C1601P-E	16× Cat. 5 ²	–	až 256 serverů při 8úrovňové kaskádě
K-SA-171-C3201P-E	32× Cat. 5 ²	–	až 256 serverů při 8úrovňové kaskádě
K-SA-171-CIP3201P-E	32× Cat. 5 ²	✓	až 256 serverů při 8úrovňové kaskádě

¹ Zahrnuje 8 kabelů KVM (další kabely se objednávají zvlášť).

² Pro použití jsou potřebné adaptéry PS/2, USB nebo kabely Cat. 5 (objednávají se zvlášť).

³ Sada KVM obsahuje LCD typu K-SA-171; lze nahradit jakýmkoliv jiným řešením LCD z níže uvedené tabulky SAMOSTATNÉ DISPLAY LCD.

DISPLAY LCD

➤ **DISPLAY LCD** zahrnují vysoce kvalitní monitory SAMSUNG (s úhlopříčkou 17" a 19"), které umožňují sklopení obrazovky, když není používána, takže celková výška konzole (včetně monitoru LCD) nepřekračuje 1U. Zahrnují lišty navržené pro snadnou montáž i vysunování konzole KVM/LCD. Držáky KVM/LCD CONTEG se dodávají s plnohodnotnou klávesnicí (104 kláves, včetně numerických) a volitelnou jazykovou lokalizací, včetně dotykové plochy.

POPIS

- Vstup PS/2 nebo USB do display LCD (podle typu zakončení kabelu)
- Všechny zásuvky LCD zahrnují standardně anglickou klávesnici; ostatní rozložení jsou k dispozici na přání
- Volitelné jazykové nastavení (USA, GBR, JPN, DEU, FRA, ITA, RUS, ESP, CHN, KOR, DNK, CHE, NOR a evropské lokalizace)
- Vybaveny dotykovou plochou (volitelně s trackball)
- Vícejazyčné menu „na obrazovce“
- Výsuvné lišty s aretací zabraňující pohybu během psaní
- Snadné připojení ke konzole KVM
- Standardní napájení 230 V; volitelně k dispozici 12, 24 a 48 V

SAMOSTATNÉ DISPLAY LCD *

Kód	V (v U)	Velikost LCD	Rozměry (mm)			Rozměry včetně balení (mm)			Hmotnost kg	
			Š	H	V	Š	H	V	Čistá	Celková
K-SA-171	1	17"	442	650	44	589	856	168	16	22
K-SA-191	1	19"	442	650	44	589	856	168	17	23
K-LKD-171	1	17"	442	650	44	589	856	168	15	21

* Display LCD lze kombinovat s jednotlivými konzolemi KVM z portfolia CONTEG. Pokud nenajdete vhodný display LCD nebo konzoli KVM, neváhejte nás prosím kontaktovat. Speciální konzole a displye nejsou zahrnuty ve standardní nabídce.

LOKÁLNÍ HASICÍ SYSTÉM **LES-RACK**



► Informace jsou kriticky důležité pro každého z nás a bezpečnost našich dat musí být zajištěna. Jednou z největších hrozeb pro naše datové systémy je požár. **LES-RACK** zajistí, aby jakýkoliv oheň, který vznikne v rozvaděči, byl uhašen rychle a efektivně.

Kód	Popis
LES-RACK-M1	Požárně detekční, řídicí, vyhodnocovací, komunikační a hasicí jednotka

- LES-RACK je samostatný, plně automatický požárně detekční a ochranný systém (navržený pro přímou instalaci do 19" rozvaděčů s IP 30 nebo vyšším), který nabízí velmi účinné a efektivní řešení pro serverové, telekomunikační a řídicí rozvaděče/skříně. Jednotka LES-RACK-M1 se skládá z plně vybaveného systému požární detekce, řízení, vyhodnocování, komunikace a hašení. Větší serverové rozvaděče a sousední skříně lze chránit dalšími jednotkami LES-RACK-M1.
- LES-RACK využívá čistý plyn k zaplavení chráněného prostoru, dokud není požár zcela uhašen. Jednotka zahrnuje zásobník s médiem FK-5-1-12, v souladu s TÚPO (Technický ústav požární ochrany, autorizovaná osoba 221).
- Beztlakové konstrukční řešení také umožňuje leteckou dopravu. Po aktivaci může zařízení být naplněno hasicím prostředkem přímo v místě instalace.

Parametry LES-RACK-M1	Hodnota
Šířka jednotky	483 mm/19"
Výška jednotky	45 mm/1U
Základní hloubka jednotky	495 mm
Celková hloubka s detekčním čidlem podle hloubky chráněného zařízení	Max. 860 mm
Hmotnost systému bez hasiva	11 kg
Hmotnost hasiva FK-5-1-12	2 kg
Klasifikace podmínek prostředí (podle EN 60 721-3-3)	3 k5
Třída prostředí	A
Rozsah provozních teplot	od +5 °C až po +40 °C
Relativní vlhkost vzduchu	90 %, nekondenzující
Provozní poloha	Horizontální
Provoz	Nepřetržitý
Elektrický příkon	max. 200 VA
Ochranné krytí	IP30
Napájecí napětí	110-240 V AC
Frekvence	50/60 Hz

SYSTEMY ŘÍZENÍ A DOHLEDU

NAPÁJECÍ PANELE (PDU)



- Portfolio **napájecích panelů (PDU)**, zajišťujících distribuci napájení v IT prostředí s vysokou výkonovou hustotou, zahrnuje 3 typy – **řízená PDU** s možností ovládní jednotlivých zásuvek či jejich skupin vzdáleně přes datovou síť, **monitorovaná PDU** umožňující vzdáleně monitorovat odebraný proud z napájecího panelu přes Ethernet/IP a **základní PDU** bez dalších vlastností.

HLAVNÍ VÝHODY

- Kombinovaná sestava zásuvek včetně národních typů ve spojení s průmyslovými zásuvkami a vysokozátěžovými vstupy pro 1fázové, nebo 3fázové přípojné místo
- Hybridní technologie přístupu – připojení Ethernet a sériová komunikace
- Vysoká přesnost měřených hodnot

Přehled napájecích panelů (PDU)	ZÁKLADNÍ		MONITOROVANÉ ¹		ŘÍZENÉ ²	
	DP-RP	IP-BA	IP-SEI	IP-SEI-POM ³	IP-SEA	IP-SEA-POM ⁴
Měření (V, A, f, PF, kVA, kW, kWh)	–	–	✓	✓	✓	✓
Měření na vstupu	–	–	✓	✓	✓	✓
Měření jednotlivých zásuvek	–	–	✓	✓	–	✓
Přepínání jednotlivých vývodů	–	–	–	–	✓	✓
Primary-Secondary spojení	–	–	✓	✓	✓	✓
SNMP	–	–	✓	✓	✓	✓
Modbus TCP	–	–	✓	✓	✓	✓

¹ MONITOROVANÉ: Vzdálené monitorování odebrané energie (měření na vstupu).

² ŘÍZENÉ: Vzdálené monitorování odebrané energie (měření na vstupu) a ovládní jednotlivých zásuvek.

³ MONITOROVANÉ s označením POM: Vzdálené monitorování odebrané energie (měření na vstupu) a i na jednotlivých zásuvkách.

⁴ ŘÍZENÉ s označením POM: Vzdálené monitorování odebrané energie (měření na vstupu) a i na jednotlivých zásuvkách včetně možnosti jejich ovládní.

ZÁKLADNÍ NAPÁJECÍ PANELE



DP-RP-09-UTE

- Zajišťují pouze přívod elektrické energie a její distribuci k IT zařízením v rozvaděči
- Umístění v rozvaděči – verze pro horizontální (na 19" a 10" lišty) i vertikální montáž
- Typy zásuvek: UTE, SCHUKO, UK, IEC320 C13, IEC320 C19 (na vyžádání i jiné typy)
- Max. zátěž: pro SCHUKO/UTE nebo IEC320 C19: 16A, 250V
pro UK: 13 A, 250 V
pro IEC320 C13: 10 A, 250 V
- Základní PDU jsou dodávány s přívodním napájecím kabelem v délce 3 m a instalačními držáky (pro vertikální montáž je doporučeno doobjednat univerzální držák kód DP-RP-VM-12)

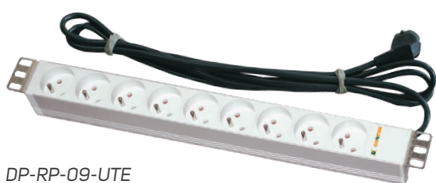

DP-RP-09-SCHU



DP-RP-12-IECC13

POPIS

Materiál

- Panel: eloxovaný hliník s ochrannou vrstvou proti oxidaci, plast PA6
- Montážní držáky: oceloplech

Rozměry

- Délka: předem daná dle typů, nebo lze upravit na požadovanou konfiguraci
- Výška: 44 mm
- Hloubka: 48 nebo 50 mm

Připojení

- 1fázové 230V AC nebo 3fázové 230/400V AC, 16A nebo 32A

Součástí balení

- Napájecí panel s neodělitelným přívodním kabelem v délce 3 m se zástrčkou
- Instalační držáky

Základní napájecí panely – jednotný typ výstupních zásuvek

Kód	Montáž *	V (v U)	Vstupní zástrčka	Typ zásuvek na panelu	Počet zásuvek	Přepětová ochrana	Spínač	Jmenovitý proud (A)	Rozměry (mm)		
									V	Š	H
DP-RP-02-UK	10"	1	UK	UK	2	-	-	13	44	208	48
DP-RP-03-UTE	10"	1	SCHUKO/UTE	UTE	3	-	-	16	44	208	48
DP-RP-03-SCHU	10"	1	SCHUKO/UTE	SCHUKO	3	-	-	16	44	208	48
DP-RP-06-UTESP	19"	2	SCHUKO/UTE	UTE	6	✓	✓	16	89	487	50
DP-RP-06-UTE ¹	19"	1	SCHUKO/UTE	UTE	6	✓	-	16	44	437	48
DP-RP-06-SCHUSP	19"	2	SCHUKO/UTE	SCHUKO	6	✓	✓	16	89	487	50
DP-RP-06-SCHUP ¹	19"	1	SCHUKO/UTE	SCHUKO	6	✓	-	16	44	437	48
DP-RP-06-UKS	19"	1	UK	UK	6	-	✓	13	44	437	48
DP-RP-07-UK	19"	1	UK	UK	7	-	-	13	44	437	48
DP-RP-08-UTES	19"	1	SCHUKO/UTE	UTE	8	-	✓	16	44	437	48
DP-RP-08-SCHUS	19"	1	SCHUKO/UTE	SCHUKO	8	-	✓	16	44	437	48
DP-RP-08-SCHUF-IEEC14 ²	19"	1	C14	SCHUKO	8	-	-	10	44	437	48
DP-RP-08-UTEF-IEEC14 ²	19"	1	C14	UTE	8	-	-	10	44	437	48
DP-RP-09-UTE	19"	1	SCHUKO/UTE	UTE	9	-	-	16	44	437	48
DP-RP-09-SCHU	19"	1	SCHUKO/UTE	SCHUKO	9	-	-	16	44	437	48
DP-RP-09-IECC19	19"	1	SCHUKO/UTE	C19	9	-	-	16	44	437	48
DP-RP-12-IECC13	19"	1	SCHUKO/UTE	C13	12	-	-	16	44	437	48
IP-BA-C08C300016	19"	1	C20	C13	8	-	-	16	44	439	48
DP-RP-20-IECC19	Vertikální	-	SCHUKO/UTE	C19	20	-	-	16	906	44	48
DP-RP-20-IECC13	Vertikální	-	SCHUKO/UTE	C13	20	-	-	16	694	44	48
DP-RP-20-SCHUV	Vertikální	-	SCHUKO/UTE	SCHUKO	20	-	-	16	906	44	48
DP-RP-20-UTEV	Vertikální	-	SCHUKO/UTE	UTE	20	-	-	16	906	44	48

* 10"/19" = horizontální montáž na 10"/19" lišty.

¹ Panel obsahuje vysokofrekvenční filtr.

² Panel je vybaven pojistkou 10 A.



UK

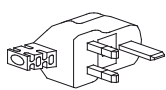

UK (BS 1363)



SCHUKO

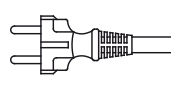

SCHUKO - NĚMECKÁ



UTE



UTE - FRANCOUZSKÁ



IEC320 C13

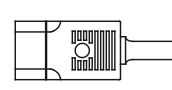

IEC320 C14



IEC320 C19

Základní napájecí panely – více typů výstupních zásuvek

Kód	Montáž *	V (v U)	Vstupní zástrčka	Zásuvka typu 1	Počet zásuvek typu 1	Zásuvka typu 2	Počet zásuvek typu 2	Jmenovitý proud (A)	Rozměry (mm)		
									V	Š	H
IP-BA-308UK8C916	Vertikální	-	EN 60309	UK	8	C19	8	16	860	44	48
IP-BA-312UK8C316	Vertikální	-	EN 60309	UK	12	C13	8	16	985	44	48
IP-BA-308SH8C916	Vertikální	-	EN 60309	SCHUKO	8	C19	8	16	722	44	48
IP-BA-312SH8C316	Vertikální	-	EN 60309	SCHUKO	12	C13	8	16	777	44	48
IP-BA-308UT8C916	Vertikální	-	EN 60309	UTE	8	C19	8	16	780	44	48
IP-BA-312UT8C316	Vertikální	-	EN 60309	UTE	12	C13	8	16	865	44	48
IP-BA-320C34C916	Vertikální	-	EN 60309	C13	20	C19	4	16	908	44	48
IP-BA-C20C34C916	Vertikální	-	C20	C13	20	C19	4	16	908	44	48
IP-BA-320C34C932	Vertikální	-	EN 60309	C13	20	C19	4	32	1035	44	48
IP-BA-318C36C911	Vertikální	-	EN 60309	C13	18	C19	6	3×16	996	44	48
IP-BA-324C36C922	Vertikální	-	EN 60309	C13	24	C19	6	3×32	1673	44	48



UK

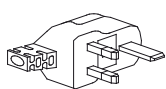

UK (BS 1363)



SCHUKO

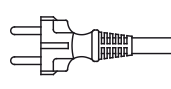

SCHUKO - NĚMECKÁ



UTE



UTE - FRANCOUZSKÁ



IEC320 C13



IEC320 C19



EN60309 16A 1PH

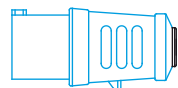

EN60309 32A 1PH

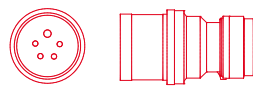
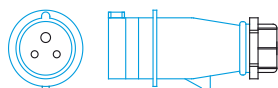

EN60309 16A 3PH

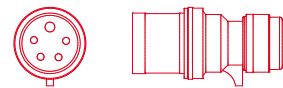

EN60309 32A 3PH

MONITOROVANÉ NAPÁJECÍ PANELE



- Zajišťují přívod elektrické energie, měří napětí a kmitočty, umožňují reportovat účinník zátěže, činný a zdánlivý výkon a spotřebovanou energii ze sítě (v kWh)
- Monitorování odběru energie z jednotlivých zásuvek (verze PDU s označením POM)
- Podsvícený displej umístěný na zařízení, nebo samostatně mimo napájecí panel
- Zabudovaný webový server umožňuje vzdáleně nastavit a číst informace konkrétního PDU v uživatelsky přívětivém webovém rozhraní.
- Možnost integrace PDU do dohledového systému pro centrální správu CONTEG Pro Server, nebo do systému 3. stran (k dispozici MIB tabulka)
- Hybridní technologie přístupu - připojení Ethernet a sériová komunikace, k oběma rozhraním lze přistupovat současně a nezávisle
- Kompatibilní s 19" stojanovými rozvaděči
- Umístění v rozvaděči – verze pro horizontální i vertikální montáž

Kód ¹	Montáž *	V (v U)	Vstupní zástrčka	Délka přívodního kabelu (m)	Zásuvka typu 1	Počet zásuvek typu 1	Zásuvka typu 2	Počet zásuvek typu 2	Jmenovitý proud (A)	Rozměry (mm)		
										V	Š	H
IP-SEI-008C300016	19"	1,5	C20	- ²	C13	8	-	-	1×16A	65	440	112
IP-SEI-008C3POM16	19"	1,5	C20	- ²	C13	8	-	-	1×16A	65	440	112
IP-SEI-018C36C916	Vertikální	-	C20	- ²	C13	18	C19	6	1×16A	900	65	56
IP-SEI-018C36C9POM16	Vertikální	-	C20	- ²	C13	18	C19	6	1×16A	900	65	56
IP-SEI-318C36C932	Vertikální	-	EN 60309	3	C13	18	C19	6	1×32A	980	65	56
IP-SEI-318C36C9POM32	Vertikální	-	EN 60309	3	C13	18	C19	6	1×32A	980	65	56
IP-SEI-336C36C932	Vertikální	-	EN 60309	3	C13	36	C19	6	1×32A	1410	65	56
IP-SEI-336C36C9POM32	Vertikální	-	EN 60309	3	C13	36	C19	6	1×32A	1410	65	56
IP-SEI-336C36C911	Vertikální	-	EN 60309	3	C13	36	C19	6	3×16A	1385	65	56
IP-SEI-336C36C9POM11	Vertikální	-	EN 60309	3	C13	36	C19	6	3×16A	1385	65	56
IP-SEI-336C36C922	Vertikální	-	EN 60309	3	C13	36	C19	6	3×32A	1560	65	56
IP-SEI-336C36C9POM22	Vertikální	-	EN 60309	3	C13	36	C19	6	3×32A	1560	65	56

* 19" = horizontální montáž na 19" lišty.

¹ Základní barva panelu je černá. Pro objednání jiné barvy je nutné do kódu doplnit příponu požadované barvy: modrá (-BU), červená (-RD), zelená (-GN), žlutá (-YL), oranžová (-OR), bílá (-WH).

² Přívodní napájecí kabely musí být objednány samostatně.

PDU s vertikální montáží nejsou vybaveny instalačními držáky, které je třeba objednat samostatně.



Základní – černá

-BU

-RD

-GN

-YL

-OR

-WH



IEC320 C13



IEC320 C19

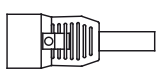

IEC320 C20



EN 60309 32A 1PH



EN60309 16A 3PH



EN60309 32A 3PH

POPIS

Materiál

- 1,5 mm eloxovaný hliník s ochrannou vrstvou proti oxidaci s držáky z nerezové oceli

Rozměry

- Délka: předem daná dle typu, nebo lze upravit na požadovanou konfiguraci
- Výška: 65 mm
- Hloubka: 56 mm

Barva

- Černá, červená, modrá, zelená, žlutá, oranžová, bílá

Displej

- Podsvícený LCD

Připojení

- 1fázové 230V AC nebo 3fázové 230/400V AC, 16A nebo 32A

Měření

- Efektivní hodnota proudu
- Napětí (V) a kmitočty
- Účinník zátěže
- Celková spotřebovaná energie
- Činný (W) a zdánlivý výkon (VA)
- Chyba měření <1%

Data bus

- 2 x RJ45 data bus konektory RS-485

Ethernet

- RJ 45 konektor
- TCP/IP 10/100 Mb/s, DHCP se záložní statickou IP, SNMP, Modbus, API

Port pro senzor

- Možnost připojení teplotního a vlhkostního senzoru

Rozsah pracovní teploty

- 0–60 °C

Jištění

Neomezený výběr typu jištění například:

- Miniaturní jistič (MCB)
- Tepelná pojistka
- Držák na skleněnou pojistku
- Držák na pojistku D2 (PASCO cartridge)

Přepětová ochrana

- Volitelně jako vyměnitelný modul (Hot Swap)

Spotřeba energie

- < 3 W

ŘÍZENÉ NAPÁJECÍ PANELY



- Zajišťují přívod energie a vzdálené ovládání jednotlivých zásuvek (zapínání, vypínání) umožňují restart serverů
- Měření napětí a kmitočtu, umožňují reportovat účinník zátěže, činný a zdánlivý výkon a spotřebovanou energii ze sítě (v kWh)
- Monitorování odběru energie z jednotlivých zásuvek (verze PDU s označením POM)
- Podsvícený displej umístěný na zařízení, nebo samostatně mimo napájecí panel
- Zabudovaný webový server umožňuje vzdáleně nastavit panel, číst informace a ovládat jednotlivé zásuvky konkrétního PDU v uživatelsky přívětivém webovém rozhraní.
- Možnost integrace PDU do dohledového systému pro centrální správu CONTEG Pro Server, nebo do systému 3. stran (k dispozici MIB tabulka)
- Hybridní technologie přístupu - připojení Ethernet a sériová komunikace, k oběma rozhraním lze přistupovat současně a nezávisle
- Kompatibilní s 19" stojanovými rozvaděči
- Umístění v rozvaděči – verze pro horizontální i vertikální montáž

Kód ¹	Montáž*	V (v U)	Vstupní zástrčka	Délka přívodního kabelu (m)	Zásuvka typu 1	Počet zásuvek typu 1	Zásuvka typu 2	Počet zásuvek typu 2	Jmenovitý proud (A)	Rozměry (mm)		
										V	Š	H
IP-SEA-008C300016	19"	1,5	C20	– ²	C13	8	–	–	1x16A	65	440	112
IP-SEA-008C3POM16	19"	1,5	C20	– ²	C13	8	–	–	1x16A	65	440	112
IP-SEA-018C36C916	Vertikální	–	C20	– ²	C13	18	C19	6	1x16A	1570	65	56
IP-SEA-018C36C9POM16	Vertikální	–	C20	– ²	C13	18	C19	6	1x16A	1570	65	56
IP-SEA-318C36C932	Vertikální	–	EN 60309	3	C13	18	C19	6	1x32A	1680	65	56
IP-SEA-318C36C9POM32	Vertikální	–	EN 60309	3	C13	18	C19	6	1x32A	1680	65	56
IP-SEA-318C36C911	Vertikální	–	EN 60309	3	C13	18	C19	6	3x16A	1610	65	56
IP-SEA-318C36C9POM11	Vertikální	–	EN 60309	3	C13	18	C19	6	3x16A	1610	65	56
IP-SEA-318C36C922	Vertikální	–	EN 60309	3	C13	18	C19	6	3x32A	1700	65	56
IP-SEA-318C36C9POM22	Vertikální	–	EN 60309	3	C13	18	C19	6	3x32A	1700	65	56

* 19" = horizontální montáž na 19" lišty.

¹ Základní barva panelu je černá. Pro objednání jiné barvy je nutné do kódu doplnit příponu požadované barvy: modrá (-BU), červená (-RD), zelená (-GN), žlutá (-YL), oranžová (-OR), bílá (-WH).

² Přívodní napájecí kabely musí být objednány samostatně.

PDU s vertikální montáží nejsou vybaveny instalačními držáky, které je třeba objednat samostatně.

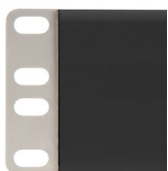

Základní – černá



-BU



-RD



-GN



-YL



-OR



-WH



IEC320 C13



IEC320 C19

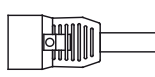

IEC320 C20



EN 60309 32A 1PH



EN60309 16A 3PH



EN60309 32A 3PH

POPIS

Materiál

- 1,5 mm eloxovaný hliník s ochrannou vrstvou proti oxidaci s držáky z nerezové oceli

Rozměry

- Délka: předem daná dle typů, nebo lze upravit na požadovanou konfiguraci
- Výška: 65 mm
- Hloubka: 56 mm

Barva

- Černá, červená, modrá, zelená, žlutá, oranžová, bílá

Displej

- Podsvícený LCD

Připojení

- 1fázové 230V AC nebo 3fázové 230/400V AC, 16A nebo 32A

Měření

- Efektivní hodnota proudu
- Napětí (V) a kmitočet
- Účinník zátěže
- Celková spotřebovaná energie
- Činný (W) a zdánlivý výkon (VA)
- Chyba měření <1%

Data bus

- 2 x RJ45 data bus konektory RS-485

Ethernet

- RJ 45 konektor
- TCP/IP 10/100 Mb/s, DHCP se záložní statickou IP, SNMP, Modbus, API

Port pro senzor

- Možnost připojení teplotního a vlhkostního senzoru

Rozsah pracovní teploty

- 0–60 °C

Jištění

Neomezený výběr typu jištění například:

- Miniaturní jistič (MCB)
- Tepelná pojistka
- Držák na skleněnou pojistku
- Držák na pojistku D2 (PASCO cartridge)

Přepětová ochrana

- Volitelně jako vyměnitelný modul (Hot Swap)

Spotřeba energie

- < 3 W

Způsoby připojení řízených a monitorovaných PDU

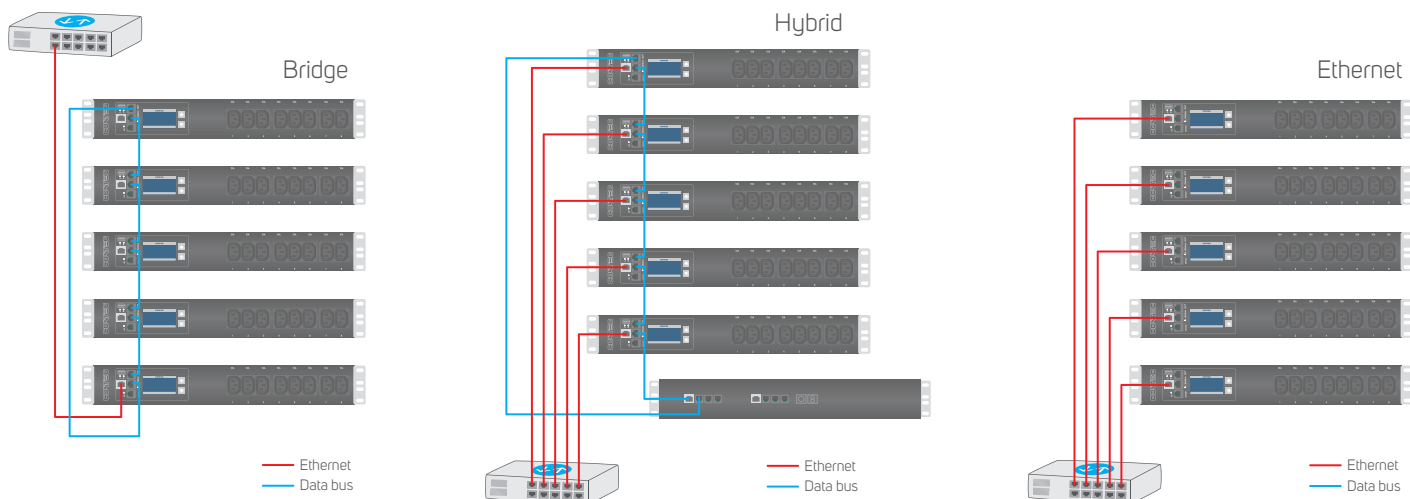

Vzdálené ovládání řízených a monitorovaných PDU

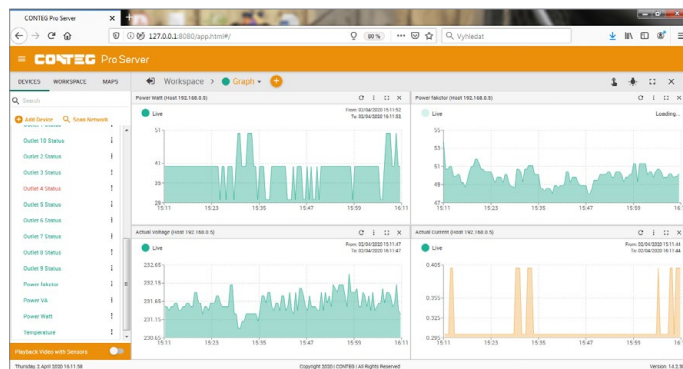
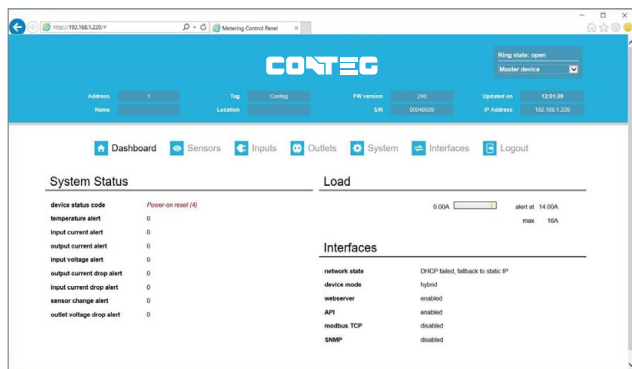

Uživatelsky přívětivé webové rozhraní

Každé řízené a monitorované PDU disponuje zabudovaným web-serverem, který umožňuje ve webové aplikaci vzdáleně nastavit panel a číst informace. V případě řízeného PDU je možné takto i ovládat jednotlivé zásuvky konkrétního napájecího panelu.

[Prohlédnout si webovou aplikaci >>](#)

Integrace PDU do dohledového systému

Řízené a monitorované PDU mohou být zapojeny do dohledového systému pro centrální správu CONTEG Pro Server prostřednictvím protokolu SNMP (v1, v2 a v3), Modbus a API, nebo jiného systému 3. stran.

[Prohlédnout si CONTEG Pro Server >>](#)



SPECIÁLNÍ PROVEDENÍ PDU

PDU s externím displejem

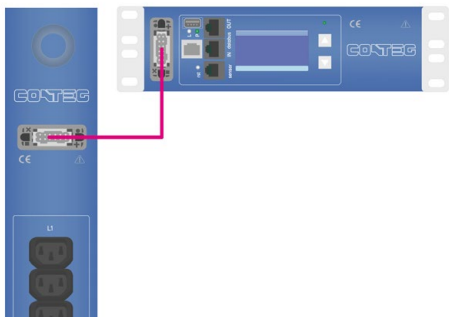

Externí podsvícený displej je určený pro monitorované a řízené napájecí panely, které vlastní integrovaný displej neobsahují, je umístěn na samostatném komunikačním modulu a s panelem je propojen kabelem o délce 1,5 m. PDU s externím displejem je vhodný pro napájení kritických IT zařízení vyžadujících nepřerušované napájení. Jeho hlavní přínos spočívá v tom, že jej lze kdykoli za provozu vyměnit. Externí displej je vybaven držákou k horizontální instalaci na 19" lišty, kde zaujímá výšku 1,5 U. V případě umístění dvou napájecích panelů v rozvaděči, mohou být komunikační moduly s displejem instalovány vedle sebe ve stejné výšce na 19" lištách.

Samotný externí displej netvoří funkční celek. Pro více informací kontaktujte naše technické oddělení na presales@conteg.com.

Vhodný pro

- Monitorované a řízené PDU

Materiál modulu

- 1,5 mm eloxovaný hliník s ochrannou vrstvou proti oxidaci s držákou z nerezové oceli

Rozměry:

- Délka: 209 mm
- Výška: 65 mm
- Hloubka: 52,6 mm

Barva

- Černá, červená, modrá, zelená, žlutá, oranžová, bílá

Displej:

- Podsvícený LCD

Inline měřič



1fázový nebo 3fázový inline měřič výkonu s podsvíceným displejem je vhodný k měření parametrů na přívodu základního napájecího panelu. Snadno se zapojuje do již existujících obvodů. Pomocí zabudovaného web serveru je možné vzdáleně monitorovat výkon v reálném čase, proudový odběr (A), napětí (V), spotřebu energie (kWh) a účinnost zátěže. Navíc toto zařízení umožňuje připojení teplotního a vlhkostního senzoru (IP-S-PDU-SENSOR).

Vhodný pro

- Základní PDU

Materiál modulu

- 1,5 mm eloxovaný hliník s ochrannou vrstvou proti oxidaci, držákou z nerezové oceli

Rozměry:

- Délka: 280 mm
- Výška: 65 mm
- Hloubka: 52,5 mm

Montáž:

- Vertikální

Barva

- Černá, červená

Displej:

- Podsvícený LCD

Připojení

- 1fázové 230V AC nebo 3fázové 230/400V AC, 16A nebo 32A

Data bus

- 2x RJ45 data bus konektory RS-485

Ethernet

- RJ 45 konektor

Port pro senzor

- RJ11, možnost připojení teplotního a vlhkostního senzoru

Součástí balení

- Neoddělitelný vstupní kabel se zástrčkou EN60309 v délce 3 m, neoddělitelný výstupní kabel se zásuvkou EN60309 v délce 0,5 m
- Držák pro vertikální instalaci

Kód	Popis	Barva
IP-SEI-3-INLINE16	Inline měřič 3,6 kW, 1fázový 16A	Černá
IP-SEI-3-INLINE16-RD	Inline měřič 3,6 kW, 1fázový 16A	Červená
IP-SEI-3-INLINE32	Inline měřič 7,2 kW, 1fázový 32A	Černá
IP-SEI-3-INLINE32-RD	Inline měřič 7,2 kW, 1fázový 32A	Červená
IP-SEI-3-INLINE11	Inline měřič 11 kW, 3fázový 16A	Černá
IP-SEI-3-INLINE11-RD	Inline měřič 11 kW, 3fázový 16A	Červená
IP-SEI-3-INLINE22	Inline měřič 22 kW, 3fázový 32A	Černá
IP-SEI-3-INLINE22-RD	Inline měřič 22 kW, 3fázový 32A	Červená

NAPÁJECÍ PANELY PDU PŘÍSLUŠENSTVÍ

Teplotní a vlhkostní senzor



Senzor snímá teplotu a vlhkost uvnitř rozvaděče. Připojuje se pomocí 2,5 m dlouhého kabelu přímo do monitorovaného, nebo řízeného napájecího panelu. Po připojení senzoru k napájecímu panelu (konektor RJ12) je čidlo automaticky detekováno a naměřené parametry prostředí jsou k dispozici na web serveru i přes SNMP. Černá barva.

Vhodný pro

- Monitorované a řízené PDU

Součástí balení

- 2,5 m dlouhý kabel (konektor RJ12)

Kód	Popis
IP-S-PDU-SENSOR	Teplotní a vlhkostní senzor

Výstupní napájecí kabely



IEC 60320 C20 > C19



IEC 60320 C14 > C13

Výstupní napájecí kabely slouží k přenosu elektrické energie mezi napájecím panelem a IT zařízením umístěným uvnitř rozvaděče. V nabídce jsou k dispozici v různé délce, typech vstupu/výstupu, a také ochranou proti vytažení (P-Lock). IEC Lock™ jsou dodávány na vyžádání.

Kód	Typ vstupu – výstupu	Délka	Barva	P-Lock
IP-C-C3C405	C13 – C14	0,5 m	Černá	–
IP-C-PC3C405	C13 – C14	0,5 m	Černá	✓
IP-C-C3C410	C13 – C14	1,0 m	Černá	–
IP-C-PC3C410	C13 – C14	1,0 m	Černá	✓
IP-C-C3C418	C13 – C14	1,8 m	Černá	–
IP-C-PC3C415	C13 – C14	1,5 m	Černá	✓
IP-C-C9C205	C19 – C20	0,5 m	Černá	–
IP-C-PC9C205	C19 – C20	0,5 m	Černá	✓
IP-C-C9C210	C19 – C20	1,0 m	Černá	–
IP-C-PC9C210	C19 – C20	1,0 m	Černá	✓
IP-C-C9C218	C19 – C20	1,8 m	Černá	–
IP-C-PC9C215	C19 – C20	1,5 m	Černá	✓
IP-C-PC9C220	C19 – C20	2,0 m	Černá	✓
IP-C-PC9C225	C19 – C20	2,5 m	Černá	✓
IP-C-PC9C230	C19 – C20	3,0 m	Černá	✓

Přívodní napájecí kabely



1fázové 16A monitorované a řízené napájecí panely jsou dodávány bez přívodního napájecího kabelu, který je nutný zvlášť doobjednat. V nabídce jsou k dispozici v černé barvě, délce 2,5 m a s různými typy zástrček. Černá barva.

Vhodné pro

- 1fázové 16A monitorované a řízené PDU řady IP-SEI/SEA

Délka kabelu

- 2,5 m

Kód *	Typ výstupu – vstupu	Délka
IP-C-C9SH25	IEC 320 C19 – SCHUKO	2,5 m
IP-C-C93025	IEC 320 C19 – EN 60309 (1x16 A)	2,5 m
IP-C-C9C225	IEC 320 C19 – IEC 320 C20	2,5 m

* Případně lze volit i výstupní napájecí kabely C19 – C20 z předchozí strany (kódy IP-C-PC9C220, IP-C-PC9C225, IP-C-PC9C230), a to včetně jejich barevných variant.



EN60309 16A 1PH

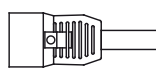
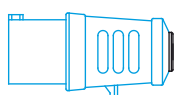

IEC320 C20

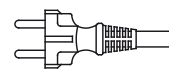

SCHUKO – NĚMECKÁ

Zábrany proti nechtěnému vytažení kabelu



Retenční objímka snižuje riziko neúmyslného vytažení napájecího kabelu. V nabídce jsou k dispozici pro zásuvky C13, C19, pro přístrojový vstup C20, a dále zajišťovací klipy zásuvek C13, které jsou vhodné pro některé typy základních PDU.

Kód	Popis	Balení
IP-C-FC13	Pojistka proti vytažení kabelu, pro zásuvku C13	50 ks
IP-C-FC19	Pojistka proti vytažení kabelu, pro zásuvku C19	50 ks
IP-C-PL20	Pojistka proti vytažení kabelu, pro přístrojový vstup C20	50 ks
DP-RP-LC-C3	Zajišťovací klip zásuvek C13 – pro DP-RP-12-IECC13 a DP-RP-20-IECC13	12 ks

Držáky pro vertikální instalaci PDU



Pro vertikální instalace napájecích panelů do rozvaděčů je nutné doobjednat příslušný držák pro základní, monitorované a řízené PDU, který není součástí balení.

Univerzální držák DP-RP-VM-12 lze použít pro instalaci všech typů napájecích panelů do rozvaděče s lištami typu L, P a A.

Černý držák DP-RP-VM-15/xx je určen pro vertikální uchycení až dvou základních, monitorovaných nebo řízených PDU vedle sebe v rozvaděči s 19" lištami typu A. Pro instalaci základního PDU je nutné doobjednat adaptér DP-RP-VM-BA. Perforaci na samotném držáku lze navíc využít pro vyvazování kabeláže. Možnost nastavení pozice držáku pro minimalizaci využitého prostoru. Snadná instalace jen pomocí dvou šroubů.

Kód	Popis
DP-RP-VM-01	Držák pro 19"/1U základní PDU (DP-RP) do rámu rozvaděče řady Ri7
DP-RP-VM-02	Držák základních PDU (DP-RP-20 a IP-BA) do rozvaděče řady Ri7
DP-RP-VM-12	Univerzální držák pro PDU (IP-BA, IP-S) do rozvaděče Ri7 s lištami typu L, P a A
DP-RP-VM-13	Univerzální držák pro instalaci vertikálních PDU IP-BA nebo IP-S, instalace na lišty typu L, P a A, sada pro 1 PDU
DP-RP-VM-15/42	Držák pro až dvě PDU vedle sebe (IP-S, IP-BA s adaptérem DP-RP-VM-BA, není součástí dodávky) do 42U rozvaděče s lištami typu A, RAL 9005
DP-RP-VM-15/45	Držák pro až dvě PDU vedle sebe (IP-S, IP-BA s adaptérem DP-RP-VM-BA, není součástí dodávky) do 45U rozvaděče s lištami typu A, RAL 9005
DP-RP-VM-15/47	Držák pro až dvě PDU vedle sebe (IP-S, IP-BA s adaptérem DP-RP-VM-BA, není součástí dodávky) do 47U rozvaděče s lištami typu A, RAL 9005
DP-RP-VM-15/48	Držák pro až dvě PDU vedle sebe (IP-S, IP-BA s adaptérem DP-RP-VM-BA, není součástí dodávky) do 48U rozvaděče s lištami typu A, RAL 9005
DP-RP-VM-15/52	Držák pro až dvě PDU vedle sebe (IP-S, IP-BA s adaptérem DP-RP-VM-BA, není součástí dodávky) do 52U rozvaděče s lištami typu A, RAL 9005
DP-RP-VM-16	Univerzální držák pro instalaci až 2 vertikálních PDU IP-BA nebo IP-S, instalace na rám RF1, pár
DP-RP-VM-BA	Adaptér s knoflíkem pro PDU IP-BA na držák DP-RP-VM-15/xx, sada pro jedno PDU

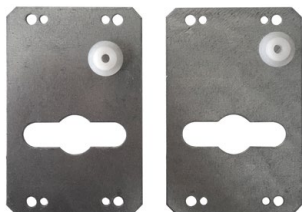

DP-RP-VM-12

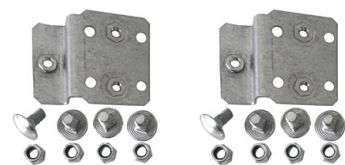

The image features a stack of three black rectangular boxes, likely electronic components or modules, arranged in a slightly offset manner. The background is a solid, vibrant red color. The text 'KRABICE PRO ELEKTRONIKU' is overlaid on the image in a bold, white, sans-serif font, with the word 'KRABICE' in red and 'ELEKTRONIKU' in white. The text is centered and spans across the top and middle of the image.

**KRABICE PRO
ELEKTRONI-
KU**

7

KRABICE PRO ELEKTRONIKU

Univerzální krabice pro elektroniku	184
Serie 68	184
Serie 70	185
Serie 101	186
Serie 102	187
Serie 103	188
Minibox+	189
Příruční krabice pro elektroniku	190
Serie 31	190
Serie 32	191
Serie 33	192
Serie 50	193
Betabox	194
Stolní krabice pro elektroniku	195
Serie 110	195
Abox	196
Elbox	197
Solbox	198
Sub-rack a 19" krabice pro elektroniku	199
Serie 180	199
Serie EP	200

SERIE 68



- High impact die-cast **Serie 68** universal enclosures for electronics with protection class IP68. Range of ten sizes where high resistance and protection are required—also ideal for EMI/RFI shielded applications (removing the gasket).

POPIS

- Protection class: IP68 IS/IEC 60529:2001—DIN EN6059
- Standard unit includes: base, lid, silicon gasket (assembled in the lid), 2× M4 (for model RE-310168001) or 4× M4 or 4× M6 stainless screw (depending on model), 1× or 2× M4 earthing screws (copper coated)

MATERIÁLY A POVRCHOVÁ ÚPRAVA

- Enclosure—aluminum alloy ENAC-GdAlSi12(Fe) DIN1706 (corrosion-resistant alloy)
- Gasket—silicon (−60 °C up to 200 °C); neoprene gasket on request (−40 °C up to 130 °C)
- Screws—stainless steel
- Standard finish: natural aluminum color, powder-coated Silver Grey (RAL 7001) and powder-coated Signal Black (RAL 9004)
- Optional finish: other colours, hybrid powder (epoxy & polyester) and CMD-KTL coatings on request

VOLITELNĚ

- Custom made drilling, silk-screen printing, other colors

Kód pro natural aluminium finish	Kód pro RAL 7001 powder coating finish	Kód pro RAL 9004 powder coating finish	Výška (mm)	Šířka (mm)	Hloubka (mm)
RE-31068001	RE-31068111	RE-31068201	45	50	30
RE-31068002	RE-31068112	RE-31068202	64	58	34
RE-31068003	RE-31068113	RE-31068203	75	80	57
RE-31068004	RE-31068114	RE-31068204	125	80	57
RE-31068005	RE-31068115	RE-31068205	175	80	57
RE-31068006	RE-31068116	RE-31068206	120	122	81
RE-31068007	RE-31068117	RE-31068207	120	122	91
RE-31068008	RE-31068118	RE-31068208	250	80	57
RE-31068009	RE-31068119	RE-31068209	100	100	81
RE-31068010	RE-31068120	RE-31068210	140	140	91

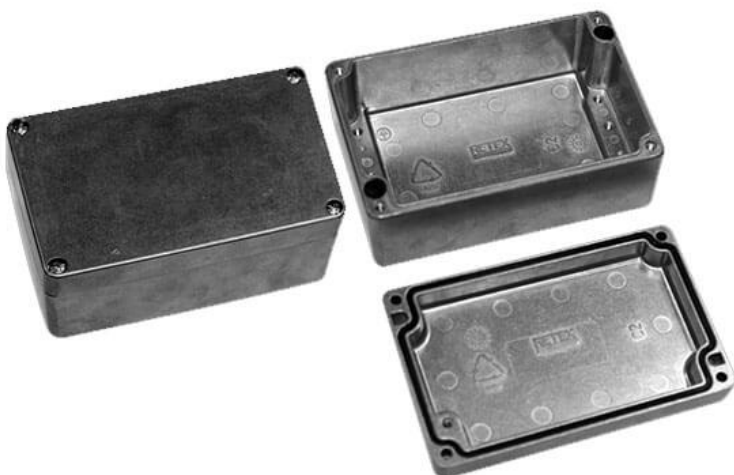

SERIE 70

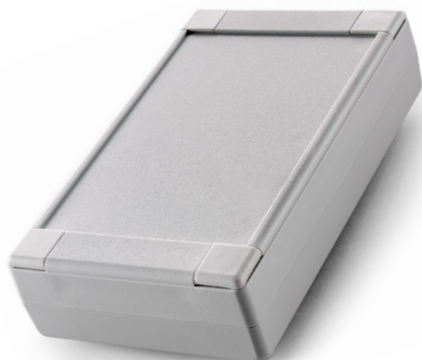

- Universal **Serie 70** enclosures for electronics in high-impact design meet various application needs within the industrial, electronics and office automation industries. Made in high-quality, high-impact ABS, they allow excellent mechanization and are resistant to temperatures up to 85 °C. With EPDM O-ring gasket, will comply to IP 65 protection in respect of dust and moisture.

POPIS

- Protection class: IP65
- The two halves of the boxes are fixed together using metric screws into M3 inserts. These screw fixings are hidden by plastic covers.
- Bosses for circuits in all lids and base parts (except -01 and -02 lids)
- Resistant to temperatures up to 85 °C
- A keyboard area of different sizes is provided on both the top and base of the box further increasing its flexibility
- Wall mounting facility is provided in two ways, either by separately designed feet or by pre-punched holes in the base
- Guides for PCB in vertical mode are incorporated in the base and lid together with 5 mm high bosses for horizontal fixing
- Basic unit includes: lid, base, 4 bolts and 4 covers
- Accessories: O-ring gasket, EPDM rubber; multi-position wall mounting kit

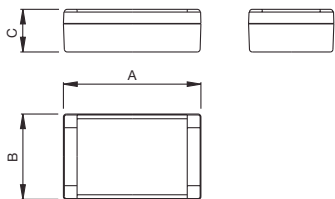
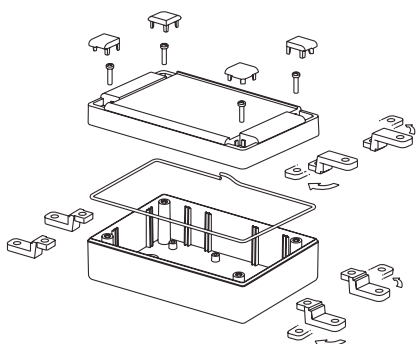

MATERIÁLY A POVRCHOVÁ ÚPRAVA

- High-impact ABS plastic, excellent for machining
- Standard color: light grey—similar to RAL 7035, black—similar to RAL 9004

VOLITELNĚ

- Custom made drilling, silk-screen printing, internal EMI/RFI shielding, UL94V0 ABS, other colors

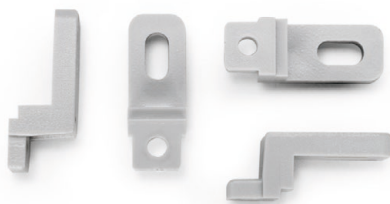

Kód pro RAL 7035 color	Kód pro RAL 9004 color	Výška (mm)	Šířka (mm)	Hloubka (mm)
RE-33070001	RE-33070201	90	55	25
RE-33070002	RE-33070202	90	55	40
RE-33070004	RE-33070204	110	85	35
RE-33070007	RE-33070207	127	75	30
RE-33070008	RE-33070208	127	75	45
RE-33070011	RE-33070211	145	90	45
RE-33070014	RE-33070214	190	120	60
RE-33070016	RE-33070216	220	145	50
RE-33070017	RE-33070217	220	145	80



SERIE 101



- **Serie 101** universal enclosures for electronics for standard applications with lid in light grey or black ABS plastic. Suitable for placement of membrane keyboards up to 1.2 mm.

POPIS

- Modern aesthetics with square edges and rounded lateral sides
- Lid mounted by four M3 bolts, hidden by self-adapting rubber plugs
- Double, lid and bottom, recessed area allows membrane keypads
- Polished finish that allows an easy cleaning of the surface
- Maximum internal volume
- Bosses for mounting PCB in the base
- Resistant to temperatures up to 85 °C
- Basic unit includes: lid, base, 4 bolts and 4 plugs

MATERIÁLY A POVRCHOVÁ ÚPRAVA

- Lid and bottom—high impact ABS plastic, excellent for machining
- Plugs—rubber
- Standard color: light grey—similar to RAL 7035

VOLITELNĚ

- Custom-made special drilling, silk-screen printing, internal painting to achieve EMI/RFI shielding (graphite, copper or nickel base, depending on desired value of protection), self-extinguishing ABS material UL 94 VO rate, other colors available upon request

Kód pro RAL 7035 Light Grey	Výška (mm)	Šířka (mm)	Hloubka (mm)
RE-33101001	90	50	35
RE-33101002	110	60	40
RE-33101003	125	75	50
RE-33101004	155	95	60
RE-33101005	190	115	75
RE-33101006	220	140	90



SERIE 102



- **Serie 102** universal enclosures for electronics are suitable for applications where there is a need for a transparent lid, such as applications including LCD's or counters with visual inspection. Lid in high resistance polycarbonate plastic, bronze coloured. Allows 1.2 mm membrane keypads.

POPIS

- Modern aesthetics with square edges and rounded lateral sides
- Lid mounted by four M3 bolts, hidden by self-adapting rubber plugs
- Double, lid and bottom, recessed area allows membrane keypads
- Polished finish that allows an easy cleaning of the surface
- Maximum internal volume
- Bosses for mounting PCB in the base
- Resistant to temperatures up to 85 °C
- Basic unit includes: lid, base, 4 bolts and 4 plugs

MATERIÁLY A POVRCHOVÁ ÚPRAVA

- Lid and bottom—high impact ABS plastic, excellent for machining
- Plugs—rubber
- Standard color: light grey—similar to RAL 7035

VOLITELNĚ

- Custom-made special drilling, silk-screen printing, internal painting to achieve EMI/RFI shielding (graphite, copper or nickel base, depending on desired value of protection), self-extinguishing ABS material UL 94 VO rate, other colors available upon request

Kód pro RAL 7035 Light Grey	Výška (mm)	Šířka (mm)	Hloubka (mm)
RE-33102001	90	50	35
RE-33102002	110	60	40
RE-33102003	125	75	50
RE-33102004	155	95	60
RE-33102005	190	115	75
RE-33102006	220	140	90



SERIE 103



- **Serie 103** universal enclosures for electronics are suitable for applications where a metallic lid is needed—allows for customized CNC machining. Lid in high-quality aluminum.

POPIS

- Modern aesthetics with square edges and rounded lateral sides
- Lid mounted by four M3 bolts, hidden by plastic covers
- Recessed area for membrane keypad on the bottom
- Polished finish that allows an easy cleaning of the surface
- Maximum internal volume
- Bosses for mounting PCB in the base
- Resistant to temperatures up to 85 °C
- Basic unit includes: panel, base, 4 bolts and 2 covers

MATERIÁLY A POVRCHOVÁ ÚPRAVA

- Bottom and covers— high impact ABS plastic, excellent for machining
- Panel—1 mm aluminum, silver anodized
- Standard color: light grey—similar to RAL 7035

VOLITELNĚ

- Custom-made special drilling, silk-screen printing, internal painting to achieve EMI/RFI shielding (graphite, copper or nickel base, depending on desired value of protection), self-extinguishing ABS material UL 94 VO rate, other colors available upon request

Kód pro RAL 7035 Light Grey	Výška (mm)	Šířka (mm)	Hloubka (mm)
RE-33103001	90	50	35
RE-33103002	110	60	40
RE-33103003	125	75	50
RE-33103004	155	95	60
RE-33103005	190	115	75
RE-33103006	220	140	90

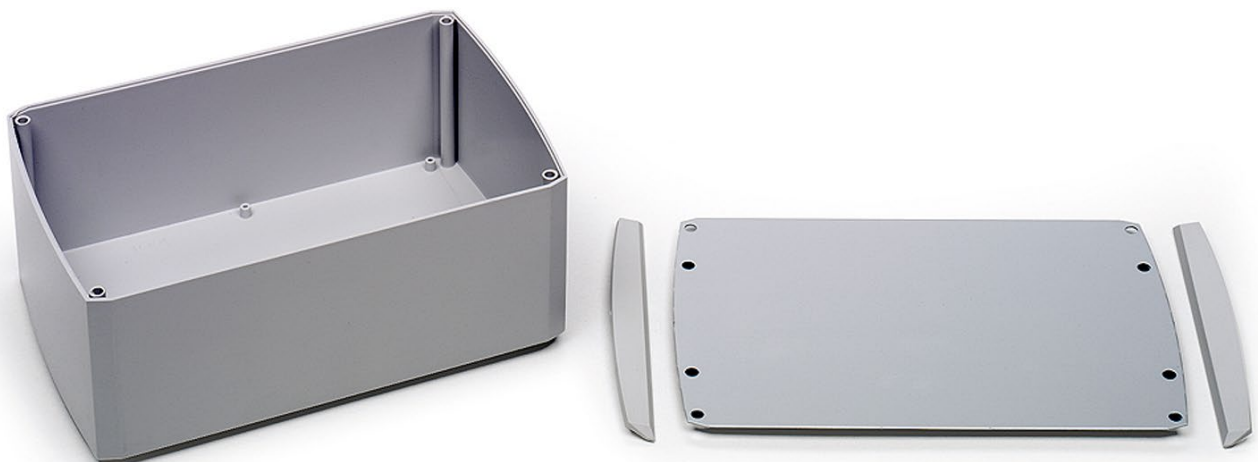

MINIBOX+



- Basic and multi-functional **Minibox+** universal aluminum enclosures for electronics. Used in applications from little testing equipment to heavy-duty installations such as machine/motor controls or automated pass controls.

POPIS

- Easy and budget fitted drilling options, by programmable CNC punching machines
- Fifteen sizes from 55 to 4 400 cm³ of internal volume
- Its aluminum construction eases EMI/RFI protection of equipments
- Two-piece construction held together with self-tapping screws, except the smallest size (31040101), which lid and base snap together
- Basic unit includes: base, cover, 4 self-tapping screws

MATERIÁLY A POVRCHOVÁ ÚPRAVA

- Made entirely of 1 mm thick aluminum, natural anodized finish, outer surface covered with removable transparent protective film

VOLITELNĚ

- Custom made drilling, silk-screen printing, special dimensions

Kód	Výška (mm)	Šířka (mm)	Hloubka (mm)
RE-31040101	55	40	25
RE-31040102	75	55	25
RE-31040103	75	40	35
RE-31040104	75	105	35
RE-31040105	105	55	35
RE-31040106	105	125	35
RE-31040107	125	55	45
RE-31040108	125	85	60
RE-31040109	155	105	45
RE-31040110	155	125	75
RE-31040111	155	125	75
RE-31040112	175	125	45
RE-31040113	175	155	75
RE-31040114	205	125	60
RE-31040115	205	205	105

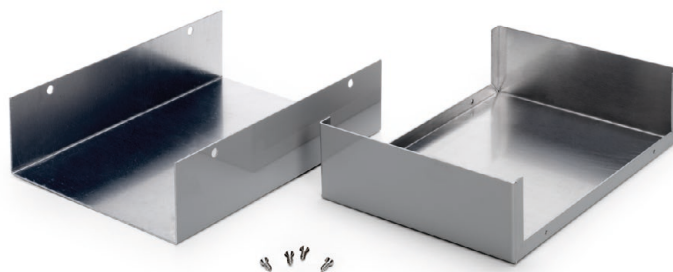

SERIE 31



- Small-capacity range of handheld **Serie 31** enclosures for electronics are suitable for pocket use or situations where a small, robust enclosure is required, sealed up to IP65.

POPIS

- Modern design with beveled edges and high level of functionality
- Recesses in the cover and base for fitting membrane keypads
- Easy snap-fit assembly of base and cover
- The smaller-sized models have a lug for a key ring
- Possibility of EPDM gasket for an IP65 seal
- Standard membrane keypads for small and large models
- Temperature resistant up to 85 °C
- Basic unit includes: cover and base
- Accessories: EPDM joint seal, standard 3-button membrane keypad

MATERIÁLY A POVRCHOVÁ ÚPRAVA

- Base and cover—high-resistance molded ABS
- Standard color: light grey—similar to RAL 7035 or black—similar to RAL 9004

VOLITELNĚ

- Custom-made special drilling, silk-screen printing, internal painting to achieve EMI/RFI shielding (graphite, copper or nickel base, depending on desired value of protection), self-extinguishing ABS material UL 94 VO rate, other colors available upon request

Kód pro RAL 7035 barvu	Kód pro RAL 9004 barvu	Key-ring hole	Výška (mm)	Šířka (mm)	Hloubka (mm)
RE-33131001	RE-33131201	–	55	40	18
RE-33131002	RE-33131202	✓	60	40	18
RE-33131003	RE-33131203	✓	70	50	20



SERIE 32



- A range of **Serie 32** handheld enclosures for electronics could be used for control boxes in four sizes for medium-sized control applications with IP65 level of protection.

POPIS

- New enclosure configuration with screw-less pressure closing
- Designed for functionality with several possibilities for mounting a membrane keypad
- Recessed areas in cover, base and front and rear panels to allow keypad mounting
- Easy pressure-assembly of the base, cover and the front and rear panels. Battery cover attached using screws
- Mounts on the base and cover for fixing PCB's using self-tapping screws
- Possibility of EPDM gasket for an IP65 seal
- Temperature resistant up to 85 °C
- Basic unit includes: cover, base and panels. In the larger sizes, cover for battery housing and screws
- Accessories: EPDM joint seal

MATERIÁLY A POVRCHOVÁ ÚPRAVA

- Base and cover—high-quality injection-molded 3mm-thick ABS; light grey—color similar to RAL 7032 or dark grey—color similar to RAL 7021
- Panels—grey—color similar to RAL 7001 or black—color similar to RAL 9004

VOLITELNĚ

- Custom-made special drilling, silk-screen printing, internal painting to achieve EMI/RFI shielding (graphite, copper or nickel base, depending on desired value of protection), self-extinguishing ABS material UL 94 V0 rate, other colors available upon request

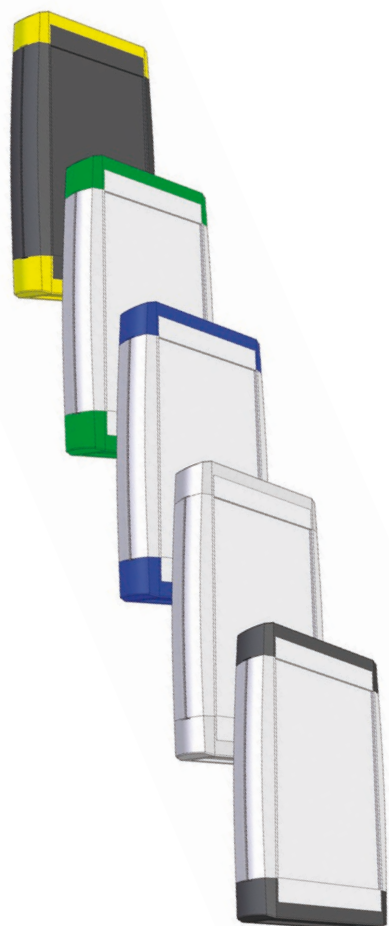

Kód pro RAL 7035 barvu	Kód pro RAL 9004 barvu	Výška (mm)	Šířka (mm)	Hloubka (mm)
RE-33132002	RE-33132202	100	75	20
RE-33132003	RE-33132203	100	75	20
RE-33132004	RE-33132204	120	75	20
RE-33132005	RE-33132205	120	75	20

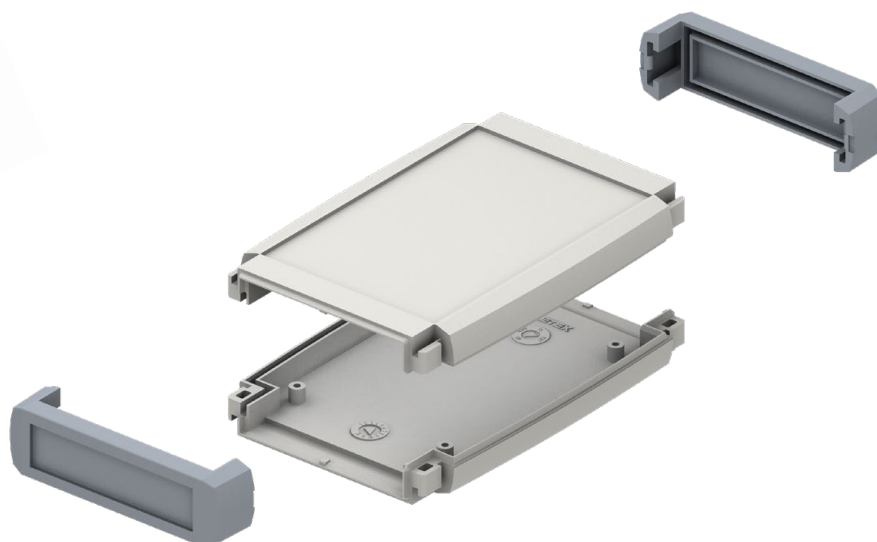

SERIE 33



➤ A range of **Serie 33** handheld enclosures for electronics in six sizes are suitable for multiple control applications requiring a large volume.

POPIS

- A new control box configuration for uses where strong construction is needed, the edges are coated for better protection and grip
- Assembly by simple pressure on the edges or in combination with screws
- New ergonomics, optimized for correct hand-held use
- Various options for mounting keypads. Recessed areas in the cover, base and front and rear panels.
- Easy pressure-assembly of the base, cover and the front and rear panels. Battery cover attached using screws.
- Mounts on the base and cover for fixing PCB's using self-tapping screws
- Possibility of EPDM gasket for an IP65 seal
- Temperature resistant up to 85 °C
- Basic unit includes: cover, base and edge protectors. In larger sizes, cover for battery housing and screws are included
- Accessories: EPDM joint seal

MATERIÁLY A POVRCHOVÁ ÚPRAVA

- Cover, base and battery cover—3mm-thick high-quality injection-molded ABS
- Edge surfaces—polypropylene and covered with TPE non-slip material
- Standard colors: enclosure in light grey—similar to RAL 7035 (ABS) and corners in light grey—similar to RAL 7001 (TPE)
- Standard colour options: enclosure—light grey RAL 7035 or black RAL 9004; corners—blue RAL 5007, green RAL 6026, red RAL 3020, orange RAL 2003, black RAL 9004, yellow RAL 1021, grey RAL 7001

VOLITELNĚ

- Custom-made special drilling, silk-screen printing, internal painting to achieve EMI/RFI shielding (graphite, copper or nickel base, depending on desired value of protection), self-extinguishing ABS material UL 94 V0 rate, other colors available upon request

Kód pro schránky SERIE 33 bez rohů (rohů objednávejte zvlášť)	Výška (mm)	Šířka (mm)	Hloubka (mm)	Barva
RE-33133301	145	95	25	Black
RE-33133302	145	95	35	
RE-33133303	185	110	25	
RE-33133304	185	110	35	
RE-33133305	200	120	25	
RE-33133306	200	120	35	
RE-33133311	145	95	25	Grey
RE-33133312	145	95	35	
RE-33133313	185	110	25	
RE-33133314	185	110	35	
RE-33133315	200	120	25	
RE-33133316	200	120	35	

Kód pro rohů	Enclosure height (mm)	Barva
RE-33133225	25	Blue
RE-33133325		Green
RE-33133425		Red
RE-33133525		Orange
RE-33133625		Black
RE-33133725		Yellow
RE-33133825	35	Grey
RE-33133235		Blue
RE-33133335		Green
RE-33133435		Red
RE-33133535		Orange
RE-33133635		Black
RE-33133735	Yellow	
RE-33133835	Grey	

SERIE 50



- High quality **Serie 50** handheld aluminum enclosures for electronics with IP65 rating are suitable for a wide range of applications both indoor and outdoor. Hand-held use, applied to a wall or fixed/removable support as a machine RF/wire activated command.

POPIS

- Profiles with integrated rails for PCB's fixing
- Lid mounting by M3 self-tapping screw
- Recessed area for keyboard is provided on both the top and base of the box
- Ergonomic shape of the sides of the profile, allows for a good portability
- Battery compartments
- Wall mounting standard option
- Resistant to temperatures up to 85 °C (plastic pieces)
- Basic unit includes: 1 profile, 2 end covers, 4 small covers, mounting screws

MATERIÁLY A POVRCHOVÁ ÚPRAVA

- Enclosure—6063 aluminum tube extrusion, epoxy painted, color similar to RAL 9002 or graphite grey
- Lids—injected high quality ABS, color similar to light-grey RAL7044 or black RAL 9004

VOLITELNĚ

- EPDM rubber gasket for IP 65 sealing, battery holder, custom-made special drilling, silk-screen printing, internal painting to achieve EMI/RFI shielding (graphite, copper or nickel base, depending on desired value of protection), self-extinguishing ABS material UL 94 VO rate, other colors available upon request

Kód pro RAL 7035 barvu	Kód pro RAL 9004 barvu	Výška (mm)	Šířka (mm)	Inner width (mm)	Hloubka (mm)
RE-31150001	RE-31150201	130	82	80	27
RE-31150002	RE-31150202	160	102	100	37
RE-31150003	RE-31150203	160	122	120	47
RE-31150004	RE-31150204	190	82	80	27
RE-31150005	RE-31150205	190	102	100	37
RE-31150006	RE-31150206	220	122	120	47

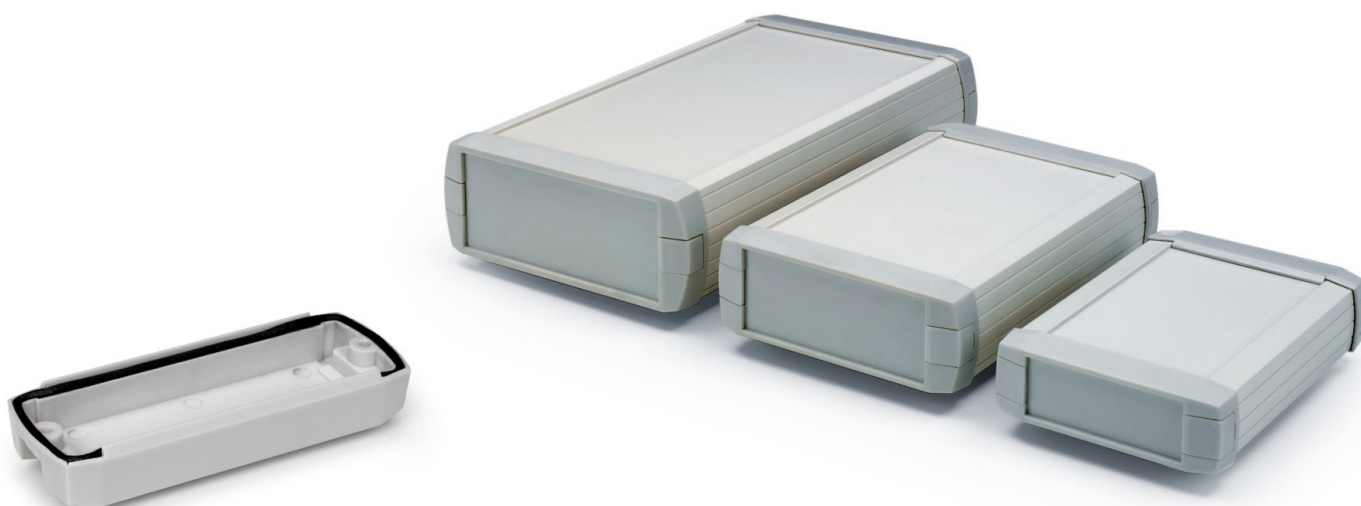

BETABOX



- Small **Betabox** handheld enclosures for electronics are suitable for multiple applications of hand-held or pocket equipment.

POPIS

- Two enclosure sizes made in ABS, with 3 mm thick walls that provide a high impact resistance
- Base incorporates a battery compartment accessible via a snap-on lid at the back. Both sizes accept two AA, two AAA or one PP3 batteries.
- Integral bosses at the base for mounting PCB's, with screws provided with the box
- Resistant to temperatures up to 85 °C
- Basic unit includes: lid, base, battery compartment lid, screws for both box and PCB's

MATERIÁLY A POVRCHOVÁ ÚPRAVA

- Lid and base—3mm-thick high-quality injection-molded ABS
- Standard colors: black—similar to RAL 9004, light grey—similar to RAL 7032

VOLITELNĚ

- Custom-made special drilling, silk-screen printing, internal painting to achieve EMI/RFI shielding (graphite, copper or nickel base, depending on desired value of protection), self-extinguishing ABS material UL 94 V0 rate, other colors available upon request

Kód pro RAL 7035 barvu	Kód pro RAL 9004 barvu	Výška (mm)	Šířka (mm)	Hloubka (mm)
RE-33050051	RE-33050551	105	61	28
RE-33050052	RE-33050552	145	80	34

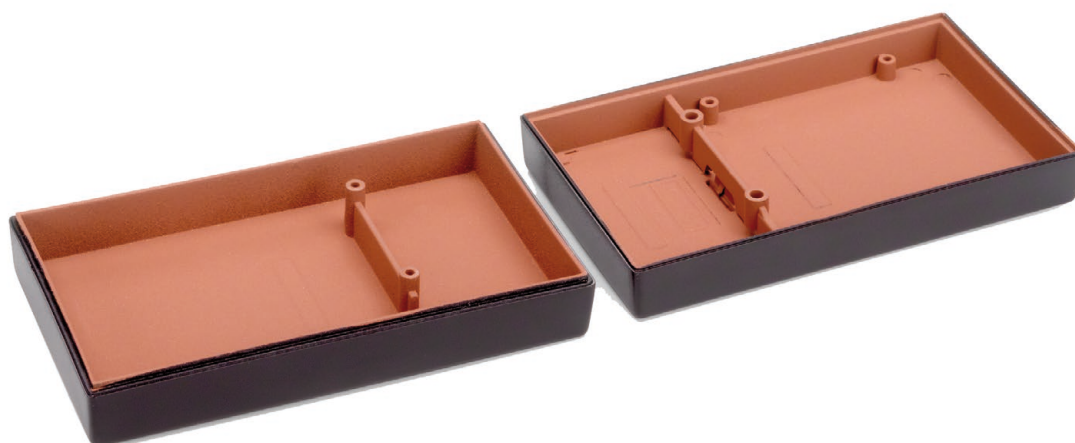

SERIE 110



Types 1, 2, 3, 4



Types 5, 6, 7



- Instrument desktop **Serie 110** enclosure for electronics are suitable for command, test or control applications with frontal display.

POPIS

- Modern design oriented to functionality, conceived to optimize both case or equipment mounting and the use of internal space
- Basic structure of the box by two side aluminum extrusion profiles, steel lid/base covers and plastic brackets, to which both panels are fixed
- Side profiles include rails for mounting PCB's or other components
- Front brackets include handles in types 5, 6 and 7, with lids that can be customized with your corporate color
- Lid and base cover can be dismantled independently
- Ventilation slots are provided on rear part of lid and base covers
- The four small-profile sizes has four non-slip feet
- The three larger sizes are supplied with tilt-feet
- Resistant to temperatures up to 85 °C (plastic pieces)

MATERIÁLY A POVRCHOVÁ ÚPRAVA

- Lid and base—1 mm sheet steel, painted textured epoxy, in graphite grey color
- Side profiles—6063 aluminum extrusion, matt silver anodized
- Front/rear panels—1070 aluminum, 1 mm (types 1, 2, 3, 4) or 2 mm thick (types 5, 6, 7), silver anodized
- Brackets and tilt feet—high quality injected ABS, graphite grey color

VOLITELNĚ

- Custom-made special drilling, silk-screen printing, other colors available upon request

Kód	Type	Výška (mm)	Šířka (mm)	Hloubka (mm)
RE-31110001	1	70	150	140
RE-31110002	2	70	200	200
RE-31110003	3	80	225	170
RE-31110004	4	90	250	200
RE-31110005	5	100	300	220
RE-31110006	6	120	350	260
RE-31110007	7	130	400	300

ABOX



Type 1



Type 2



Type 3



Type 4



Type 5

- Desktop **Abox** enclosures for electronics are suitable as range consoles for control and visualization applications. Specially designed for equipments such as intercoms, displays, test or control units. Enclosures come in two configurations. The first configuration is designed as a sloped unit—see types 1, 2 and 4. The second configuration is designed as a sloped unit with angled panel for display purposes—see type 3 and 5.

POPIS

- Bosses (types 1, 2 and 4) or slots (types 3 and 5) for mounting PCB's. Also suitable for mounting cards in accordance to IEC 60297 (Eurocards) in every size
- Includes four non-slip feet
- Resistant to temperatures up to 85 °C (plastic parts)
- Basic unit of type 1, 2 and 4 includes:
lid, base, one aluminum panel, four non-slip feet and mounting screws
- Basic unit of type 3 and 5 includes:
lid, base, two aluminum panel, four non-slip feet and mounting screws

MATERIÁLY A POVRCHOVÁ ÚPRAVA

- Lid and base—high-quality injected ABS;
light-grey—color similar to RAL 7032 or black—color similar to RAL 9004
- Panels—2 mm thick aluminum, quality 1070, with anodized silver finish

VOLITELNĚ

- Custom-made special drilling, silk-screen printing, other colors available upon request

Kód pro light-grey color	Kód pro black color	Type	Výška (mm)	Šířka (mm)	Hloubka (mm)
RE-33020101	RE-33020111	1	62	195	120
RE-33020102	RE-33020112	2	78	268	185
RE-33020103	RE-33020113	3	117,5	268	185
RE-33020104	RE-33020114	4	86,5	400	230
RE-33020105	RE-33020115	5	147	400	230



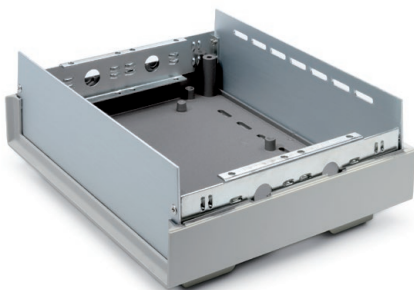

➤ Desktop **Elbox** enclosures for electronics are suitable for command, test or control applications with frontal/rear display.

POPIS

- Designed to optimize the use of internal space
- Base with bosses for mounting PCB's. Units of type 3 are also suitable for mounting cards in accordance to IEC 60297 (Eurocards).
- Basic inner structure of the box two side metallic chassis
- Lid and base cover this structure protecting the equipment. Rails include holes for sturdy mounting of cards or other components.
- Ventilation slots are provided on the base of the case and the rear panel
- Units of type 3 are supplied with tilt-feet.
- Resistant to temperatures up to 85 °C (plastic parts)
- Basic units of type 3 include: lid, base, front and rear panels, two metallic side rails, set of two tilt-up feet plus two fixed feet, mounting screws

MATERIÁLY A POVRCHOVÁ ÚPRAVA

- Lid and base—high-quality injected ABS; light-grey—color similar to RAL 7032 or dark-grey—color similar to RAL7016
- Panels—1.2 mm thick aluminum, quality 1070, with anodized silver finish

VOLITELNĚ

- Box without side rails, custom-made special drilling, silk-screen printing, internal painting to achieve EMI/RFI shielding (graphite, copper or nickel base, depending on desired value of protection), self-extinguishing ABS material UL 94 V0 rate, other colors available upon request

Kód pro light-grey color	Kód pro dark-grey color	Typ	Výška (mm)	Šířka (mm)	Hloubka (mm)
RE-33030003	RE-330302013	3	77	232.5	180.5

SOLBOX



- Sturdy **Solbox** desktop enclosures for electronics are manufactured in steel, with front and rear aluminum panels.

POPIS

- Lid and base cover with ventilation slots
- Front and rear panel in 2-3 mm thick silver anodized aluminum
- Non slip feet in types 1, 2 and 3
- Front handles and tilt-feet in types 4, 5 and 6
- Internal side plates for assembling PCB's, inner plates or other components
- Basic unit includes: base, lid, front and rear panels, side plates, feet, handles (on types 4, 5, 6) and assembly hardware

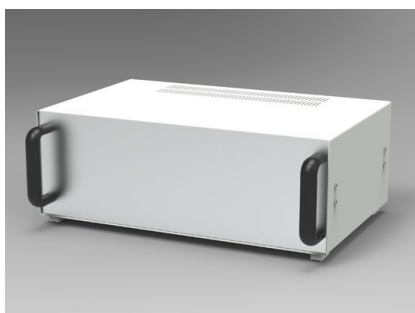

MATERIÁLY A POVRCHOVÁ ÚPRAVA

- Lid and base in steel coated epoxy; light-grey—color similar to RAL9002
- Front and rear panel—silver anodized aluminum

VOLITELNĚ

- Special dimensions, custom-made special drilling, silk-screen printing

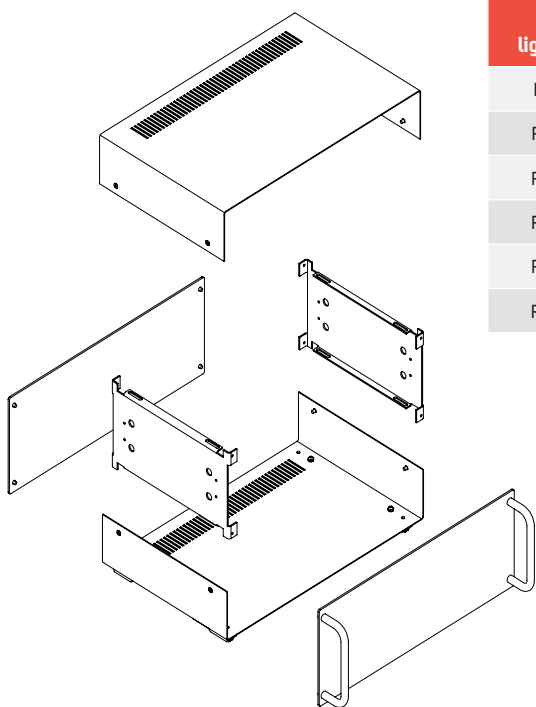

Kód pro light-grey color	Type	Front handles and tilt-feet	Výška (mm)	Šířka (mm)	Hloubka (mm)
RE-31080011	1	-	70	150	110
RE-31080012	2	-	80	200	140
RE-31080013	3	-	100	250	160
RE-31080014	4	✓	120	300	190
RE-31080015	5	✓	130	350	220
RE-31080016	6	✓	140	400	250

SERIE 180

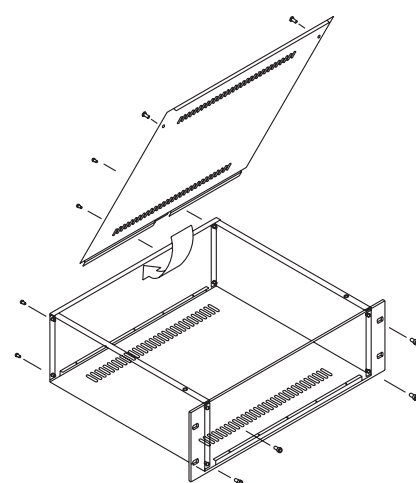

- Sub-rack & 19" enclosures **Serie 180** intended for electronics and telecommunication equipment which can be installed in 19" racks. Built to IEC 297-2 standard (DIN 41 494). Its easy assembly, optimum accessibility and strong construction allow for an effective installation of equipment into rack. Allows for mounting in 19" rack with standard telescopic guides (100% extension).

POPIS

- Height: 1, 2 and 3U
- Depth: 263 and 363 mm
- Mounting: with ten screws M4 (eight for 1 U)
- Front and rear internal supports for the mounting of trays or circuits, except 1U
- Basic unit includes: front panel, enclosures, rear and upper lid

MATERIÁLY A POVRCHOVÁ ÚPRAVA

- Front panel—3 mm thick silver or black anodized aluminum
- Frame—1 mm thick steel, light-grey painted epoxy—color similar to RAL 9002

VOLITELNĚ

- Special dimensions, custom-made special drilling, silk-screen printing on front panel/rear lid, other colors available upon request

Kód pro silver anodized front panel	Kód pro black anodized front panel	Výška (v U)	Šířka (mm)	Hloubka (mm)
RE-32180011	RE-32180111	1	482,2	263
RE-32180012	RE-32180112	1		363
RE-32180021	RE-32180121	2		263
RE-32180022	RE-32180122	2		363
RE-32180031	RE-32180131	3		263
RE-32180032	RE-32180132	3		363

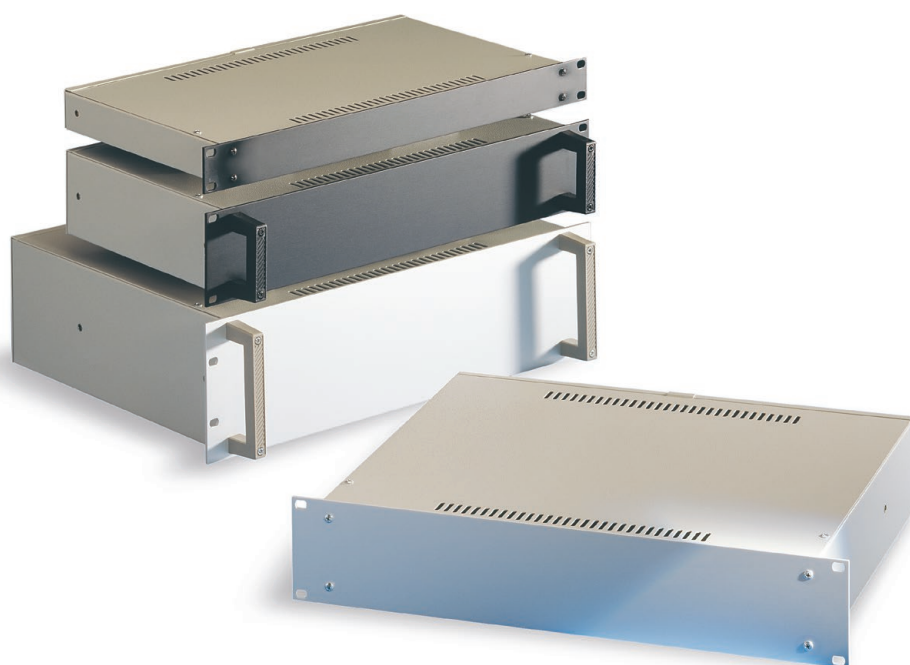

SERIE EP



- Sturdy and light **Serie EP** sub-rack & 19" enclosures for electronics. Designed to meet IEC 60 297 and DIN 41 494, they accept full-width 84E sub-racks and cases.

POPIS

- Available in 3 and 6U heights
- Supplied with ABS plastic feet, tilt-feet in front, fixed feet in rear
- Ventilation slots in base and rear panel
- Side panels have recessed handles in ABS, ergonomically disposed for comfort and ease of transport
- Basic unit includes: top and base covers, two side panels, one rear panel, four feet (two tilt-up feet in frontal part), brackets, handles and mounting hardware. Supplied flat-pack.

MATERIÁLY A POVRCHOVÁ ÚPRAVA

- Constructed entirely from 1 mm thick steel
- Upper and lower lid and side panels— graphite-grey color painted epoxy
- Handles—high-quality injected ABS; black— color similar to RAL 9004
- Legs—high-quality injected ABS; dark grey—color similar to RAL7016

VOLITELNĚ

- Special dimensions, custom-made special drilling, optional castors

Kód	Výška (v U)	Šířka (mm)	Hloubka (mm)
RE-32060333	3	489	330
RE-32060345	3		450
RE-32060633	6		330
RE-32060645	6		450

SLUŽBY

The image shows a server room with several server racks. The racks are filled with server components, and the room has a grid ceiling with recessed lighting. The entire image is overlaid with a teal color gradient. The word 'SLUŽBY' is written in large, white, sans-serif font across the center of the image.



SLUŽBY

Služby	203
Testovací centrum pro datová centra (TC4DC)	204

SLUŽBY

➤ Při přípravě projektů složitých sítí mohou vaši konzultanti, projektanti a oddělení IT využívat poradenství a podporu našich techniků. Naši produktoví manažeři a pre-sales tým mají hluboké znalosti parametrů a vlastností všech položek z produktového portfolia CONTEG. Stejně tak mají technické certifikáty (certifikovaný profesionální projektant datových center atd.) a dlouholeté zkušenosti z realizací komplexních projektů.

Nezáleží na tom, jak komplikovaný nebo jednoduchý je Váš projekt, protože společnost CONTEG má pro vás technické řešení, které plně uspokojí vaše požadavky. Nabízíme služby, jako jsou předmontáž příslušenství, asistence při montáži, uvedení chladicích jednotek do provozu, školení, webináře a osobní prezentace našich produktů, spolu s řešeními pro obchodní partnery i zákazníky.

Ohledně podrobnějších informací a cen kontaktujte prosím náš tým technické podpory komplexních řešení nebo oblastní obchodní manažery. Seznam našich služeb najdete níže.

SLUŽBY	Konzultace řešení pro datová centra	Předmontáž ve výrobním závodě	Asistenční služba při montáži CONTEG	Služba uvedení do provozu	Instalace produktu na místě	Vzdálená technická podpora
Uspořádání datové místnosti	✓	-	-	-	-	-
Umístění/rozmístění jednotlivých součástí	✓	-	-	-	-	-
Energetické studie a projekty chladicích systémů	✓	-	-	-	-	-
Optimalizace projektu	✓	-	-	-	-	-
Modelování CFD	✓	-	-	-	-	-
Kontrola a ověření projektové dokumentace	-	✓	✓	-	✓	-
Instalace příslušenství ve výrobním závodě	-	✓	-	-	-	-
Kontrola před odesláním	-	✓	✓	-	✓	-
Kontrola připravenosti místa instalace (před instalací) a proces koordinace (během instalace)	-	-	-	-	✓	-
Dodávka na místo instalace, rozbalení, umístění produktů	-	-	-	-	✓	-
Instalace produktů	-	-	-	-	✓	-
Závěrečná kontrola	-	-	✓	-	✓	-
Uvedení chladicích jednotek do provozu	-	-	-	✓	-	-
Školení uživatelů	-	-	✓	✓	✓	-
Předání dokončeného projektu	-	-	✓	✓	✓	-
RAMOS	✓	částečně	✓	✓	✓	✓
DCIM CONTEG Pro Server	✓	-	✓	✓	✓	✓



Pro více informací kontaktujte prosím náš obchodní nebo technický tým na www.conteg.cz/kontakt

TESTOVACÍ CENTRUM PRO DATOVÁ CENTRA

➤ Testovací centrum pro datová centra (**TC4DC**) CONTEG v Pelhřimově, bylo vybudováno za účelem testování vlivu nových a stávajících výrobků na spotřebu energie, účinnost, spolehlivost a efektivnost datových center v různých uspořádáních.

Počítačové simulace a laboratorní měření umožňují specialistům ověřovat principy různých procesů v serverovnách za účelem implementace inovativních řešení.



CO MŮŽEME MĚŘIT?

- Vlhkost
- Teplota (voda, vzduch a povrch veškerého vybavení a rozvaděčů)
- Průtok vzduchu a vody
- Rychlost různých médií v potrubích a kanálech
- Tlakové rozdíly (v jednotlivých částech experimentálních uspořádání)
- Koncentrace CO₂
- Elektrické parametry (napětí, proud a spotřeba energie)
- Hlukové parametry
- Otáčky (otáčky ventilátorů nebo kompresorů)

POPIS

Celková plocha 156 metrů čtverečních

Zahrnuje

- experimentální datové centrum (navržené jako skutečné datové

centrum) s dvojitou podlahou a zavěšeným stropem pro simulace reálných situací

- možnost instalace samostatných rozvaděčů, řad, uzavřených uliček a systémů uzavřené architektury

- místnosti pro technickou podporu
- prostory pro hardware a software

Pomocné prostory

- technické pracoviště pro hardware (používaný k testování)

a software (používaný pro zpracování výsledků)

- konferenční místnost (pro schůzky týmu a technické prezentace)



CONTEG, spol. s r.o.

Centrála společnosti:

Štětškova 1638/18

140 00 Praha 4

Tel.: +420 565 300 361

info@conteg.cz

www.conteg.cz

Ačkoli tato brožura byla připravena, zkompletována a zkontrolována s největší možnou péčí, CONTEG, spol. s r.o. nemůže přebírat žádnou odpovědnost za případné nepřesnosti nebo opomenutí v této publikaci uvedené. V důsledku neustálého vývoje a pokroku si CONTEG, spol. s r.o. rovněž vyhrazuje právo na změnu detailů a technických specifikací výrobků uvedených v této brožuře. Takové změny ani tiskové omyly nemohou zakládat žádný nárok na odškodnění.