



DATOVÉ ROZVÁDĚČOVÉ SKŘÍNĚ



Stojanové rozváděče

3-9



Nástěnné rozváděče

10-19

OPTRO RACK

Datové rozváděčové skříně jsou určeny pro instalaci prvků datových a telekomunikačních rozvodů. Jsou dodávány v nástěnném i stojanovém provedení a to ve všech standardních rozměrech a výškách, tj. nástěnné šířky 600 mm, hloubky 400, 450, 500 a 600 mm s výškou až 24U, stojanové s šířkou 600 a 800 mm, hloubkou 600, 800, 1000 a 1200 mm a výškou až 48U.

K portfoliu našich rozváděčů patří několik různých typů lišících se svou konstrukcí - rozváděče se svařovaným rámem, skládané, s prosklenými nebo plnými dveřmi (atyp-na dopyt), rozváděče venkovní, nerezové atd. Samozřejmostí je doplnění našich skříní o kompletní řadu příslušenství – police, vyvazovací panely, ventilační jednotky, osvětlení a mnoho dalšího.

Základní barevné provedení skříní je šedá (RAL 7035) nebo černá barva (RAL 9005)-NA DOPYT.

SYSTEM OZNAČOVÁNÍ ROZVÁDĚČŮ A PŘÍSLUŠENSTVÍ

příklad: **OR-GISS-19-22-060-060-GY-R**

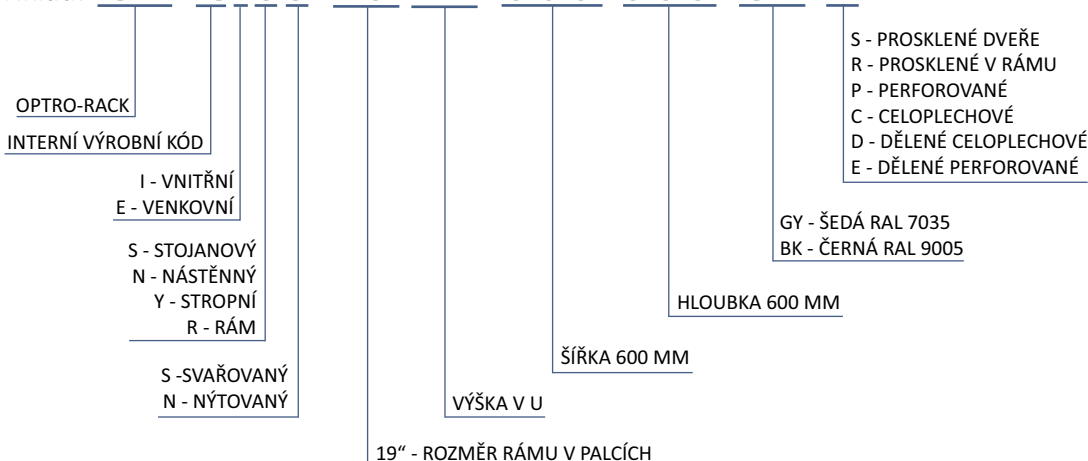

OBSAH

19" STOJANOVÉ ROZVÁDĚČOVÉ SKŘÍŇĚ

OR-GISS svařovaná skříň	3
OR-YISZ rozebíratelná svařovaná skříň	6
OR-xIRE, OR-xIRL výstavní rámy	9

19" NÁSTĚNNÉ ROZVÁDĚČOVÉ SKŘÍŇĚ

OR-SINUB hloubka 400/500/600 mm dělený	10
OR-SINU hloubka 400/500/600 mm, OR-PZxx.....	11-12
OR-DINU hloubka 450 mm	13

19" NÁSTĚNNÉ ROZVÁDĚČOVÉ SKŘÍŇĚ

OR-OINP, OR-Plxx nýtovaná skříň typu „SOHO“	14
---	----

19" NÁSTĚNNÉ ROZVÁDĚČOVÉ SKŘÍŇĚ

OR-TENJ, OR-TEJ svařovaná termoizol. skříň	15
OR-PBBO, OR-PAJx, OR-PFWx příslušenství TENJ, TESJ.	16
OR-UENS, OR-UENR 400/500/600 mm skříní s krytím IP65	17-18

10" NÁSTĚNNÉ ROZVÁDĚČOVÉ SKŘÍŇĚ

OR-IINU svařovaná skříň	19
OR-PJZx, OR-PJMK, OR-PPA, OR-PJOE... příslušenství 10"	20

PŘÍSLUŠENSTVÍ

OR-PCCE, OR-PCCJ chladicí jednotky.....	21
OR-PCCK, OR-PCVJ chladicí/ventilační jednotky s termostatem...	22
OR-PCVE ventilační jednotky.....	23
OR-PCVK ventilační jednotky s el.termostatem.....	24
OR-PFXx, OR-PFVx termostatické jednotky	25
OR-PLDS, OR-PTCS, OR-PEEP osvětlovací jednotka, ACAR	26
OR-PPPA, OR-PPPH, OR-PPVA, OR-PPVH 19" police	27
OR-PAFx, OR-PAPx, OR-PARx, podstavce	28

OSTATNÍ PŘÍSLUŠENSTVÍ	29
------------------------------------	----

DOPLNKOVÉ PŘÍSLUŠENSTVÍ	30
--------------------------------------	----



Chyby a technické změny jsou vyhrazeny. Uvedené údaje jsou pouze informativní a společnost IES za ně nepřebírá odpovědnost. Kopírování a tisk tohoto katalogu, nebo jeho částí, je možné pouze s písemným souhlasem IES s.r.o.

POUŽITÍ

Stojanová svařovaná rozváděčová datová skříň OR-GISS je určena pro instalaci pasivních i aktivních prvků strukturovaných kabelážních systémů, např. patch panely, vyvazovací panely, aktivní prvky atd., nebo pro instalaci prvků telekomunikačních rozvodů. Designem je přizpůsobena kancelářským prostorům i serverovým centrům. Konstruktivním záměrem je poskytnout výhodný poměr dobré ceny a výborné kvality.

ZÁKLADNÍ KONSTRUKCE SKŘÍŇE

Skříň OR-GISS je tvořena svařeným samonosným skeletem z plechu síly 1,3 mm. Z čelní strany je rozváděč osazen prosklenými dveřmi s nalepeným kaleným sklem. Dveře (úhel max. otevření 180°, 3x vnější pant) jsou osazeny cylindrickým zámekem s jednobodovým zamykáním. Ke každému zámku jsou dodávány dva klíče (celkem 8 ks). Odnímatelný zadní zákryt i boční zákryty (síla plechu 1,3 mm) jsou uchyceny pomocí zapuštěných cylindrických zámků na totožný klíč jako mají dveře. V zadním zákrytu je integrován vylamovací kabelový průchod pro vstup kabeláže. Boční i zadní zákryty jsou zaměnitelné. Ve stropě i dně jsou větrací otvory pro odvod teplého vzduchu. Tyto otvory jsou přizpůsobeny pro instalaci ventilační jednotky z vnitřní strany rozváděče. Dále je strop i dno předchystáno pro přívod kabelů. Rozváděč je možno již ve standardu skládat do sestav bez nutnosti odstranění bočnic.

PROTIKOROZNÍ OCHRANA SKŘÍŇE

Standardně jsou skříňe dodávány s povrchovou úpravou termoreaktívní práškovou barvou v odstínech RAL 7035 šedá externí, síla vrstvy 80-120 µm. Barva je složená z čistého polyesteru se zvýšenou odolností proti slunečnímu záření a vnějším povětrnostním podmínkám.

ZEMNÍ PROPOJENÍ SKŘÍŇE

Zemní propojení skříňe je provedeno moderní technologií kapacitního navařování pokovenými šrouby. Tímto je umožněno vodivé propojení všech kovových dílů skříňe.

GARANTOVANÉ NOSNOSTI

Celková maximální nosnost (včetně váhy vlastního rozváděče) na podstavci (nebo bez něj) je 1000 kg, na nivelačních nožkách 600 kg, na kolečkách 400 kg nebo 200 kg. Nosnosti jsou garantovány při rovnoměrném statickém zatížení.

PŘÍSLUŠENSTVÍ

Ke skříni je možné přibjednat velké množství 19" standardního příslušenství, např. police, záslepky, vyvazovací panely a mnoho dalšího včetně speciálního příslušenství na přání zákazníka. Skříň je možno na přání zákazníka osadit různými druhy dveří a bočnic i zadních zákrytů.

VLASTNOSTI

> Povrchová úprava PNH RAL 7035 (šedá ext) a **9005 (černá)-na DOPYT**

> Síla materiálu 1,3 mm

Objednávací informace



KATALOGOVÉ ČÍSLO RAL 7035 šedá	PROVEDENÍ / TYP OR-GISS 600X600	ROZMĚRY				Hmotnost (kg)
		výška U	šířka (mm)	hloubka (mm)	výška (mm)	
592006180606	OR-GISS-19-18-060-060-GY-R	18	600	600	935	49
592006220606	OR-GISS-19-22-060-060-GY-R	22	600	600	1115	52
592006240606	OR-GISS-19-24-060-060-GY-R	24	600	600	1200	55
592006280606	OR-GISS-19-28-060-060-GY-R	28	600	600	1380	61
592006320606	OR-GISS-19-32-060-060-GY-R	32	600	600	1555	67
592006380606	OR-GISS-19-38-060-060-GY-R	38	600	600	1825	76
592006420606	OR-GISS-19-42-060-060-GY-R	42	600	600	2000	82
592006450606	OR-GISS-19-45-060-060-GY-R	45	600	600	2135	86
592006470606	OR-GISS-19-47-060-060-GY-R	47	600	600	2225	96
OR-GISS 600X800						
592006180608	OR-GISS-19-18-060-080-GY-R	18	600	800	935	59
592006220608	OR-GISS-19-22-060-080-GY-R	22	600	800	1115	62
592006240608	OR-GISS-19-24-060-080-GY-R	24	600	800	1200	64
592006280608	OR-GISS-19-28-060-080-GY-R	28	600	800	1380	72
592006320608	OR-GISS-19-32-060-080-GY-R	32	600	800	1555	78
592006380608	OR-GISS-19-38-060-080-GY-R	38	600	800	1825	86
592006420608	OR-GISS-19-42-060-080-GY-R	42	600	800	2000	94
592006450608	OR-GISS-19-45-060-080-GY-R	45	600	800	2135	99
592006470608	OR-GISS-19-47-060-080-GY-R	47	600	800	2225	109

V případě požadavku černé barvy jsou nahrazena písmena „GY“ za „BK.“

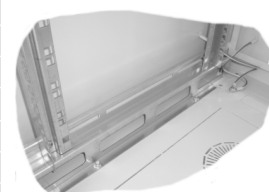

detail uchycení 19" rámu

Objednávací informace

KATALOGOVÉ ČÍSLO RAL 7035 šedá	PROVEDENÍ / TYP OR-GISS 600X1000	ROZMĚRY				Hmotnost (kg)
		výška U	šířka (mm)	hloubka (mm)	výška (mm)	
592006180610	OR-GISS-19-18-060-100-GY-R	18	600	1000	935	66
592006220610	OR-GISS-19-22-060-100-GY-R	22	600	1000	1115	72
592006240610	OR-GISS-19-24-060-100-GY-R	24	600	1000	1200	74
592006280610	OR-GISS-19-28-060-100-GY-R	28	600	1000	1380	82
592006320610	OR-GISS-19-32-060-100-GY-R	32	600	1000	1555	89
592006380610	OR-GISS-19-38-060-100-GY-R	38	600	1000	1825	93
592006420610	OR-GISS-19-42-060-100-GY-R	42	600	1000	2000	107
592006450610	OR-GISS-19-45-060-100-GY-R	45	600	1000	2135	112
592006470610	OR-GISS-19-47-060-100-GY-R	47	600	1000	2225	123

V případě požadavku černé barvy jsou nahrazena písmena „GY“ za „BK.“

OR-GISS

▪ povrchová úprava/ odstín :..... RAL 7035 šedá

▪ balení obsahuje:

- 01. skel OR-GISS.....1x
 - dno s kabel. průchodem, větrací otvory (vylamovací
 - strop s kabel. průchodem, větrací otvor
 - příčky pro vyztužení skelet
- 02. dveře prosklené (jednobodový cylindrický zámek) ..
 - pravé provedení standard, levé na přání zákazník
 - sklo čiré tloušťky 4m
- 03. vyklápěcí zákryt boční (cylindrická zámek).....2x
- 04. vyklápěcí zákryt zadní (cylindrická zámek).....1x
 - integrovaný kabelový průchod
- 05. držáky rámu4x
- 06. 19" rám příslušné výšky.....4x
- 07. nivelační nožky4x

způsob objednání:

OR-GISS-66-19-42-060-060-GY-R - katalogové číslo 592006420606

(skelet šířky 600mm, hloubky 600mm a výšky 42U, barva 7035). -.ks

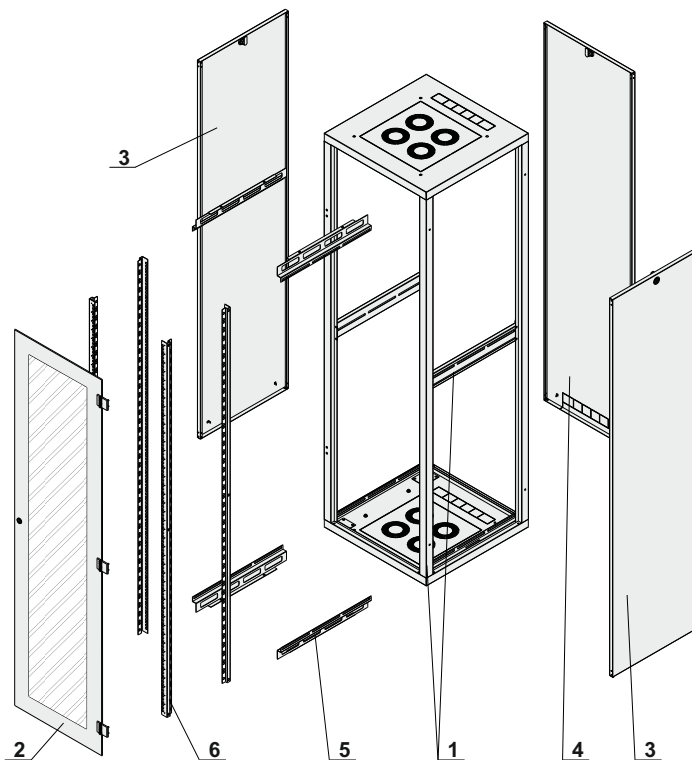

pohled na strop

(horní /vnitřní strana)

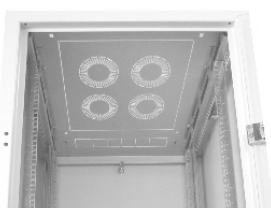
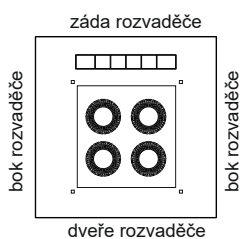

pohled na dno

(horní /vnitřní strana)

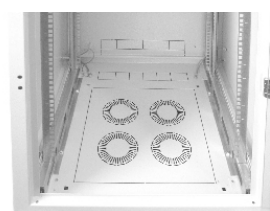
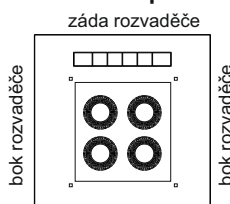

dveře rozvaděče

Varianty dveří a zákrytů

skříň OR-GISS je možné na přání (zakázkově) zákazníka osadit různými druhy dveří a boční i zadních zákrytů.

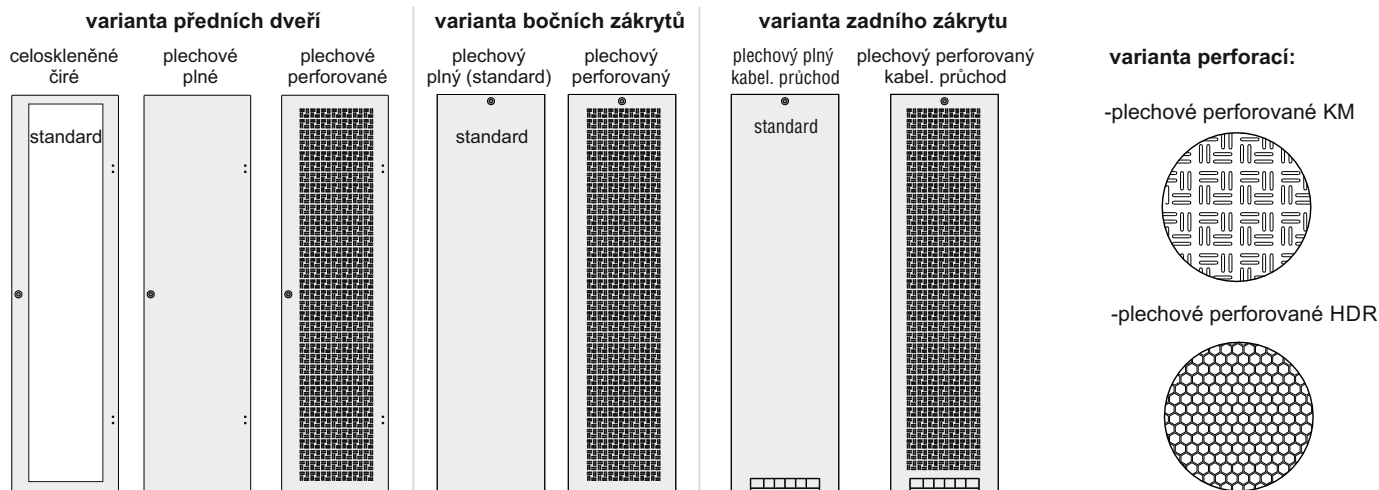

Objednávací informace

KATALOGOVÉ ČÍSLO RAL 7035 šedá	PROVEDENÍ / TYP OR-GISS 800X600	ROZMĚRY				Hmotnost (kg)
		výška U	šířka (mm)	hloubka (mm)	výška (mm)	
592006180806	OR-GISS-19-18-080-060-GY-R	18	800	600	935	59
592006220806	OR-GISS-19-22-080-060-GY-R	22	800	600	1115	62
592006240806	OR-GISS-19-24-080-060-GY-R	24	800	600	1200	64
592006280806	OR-GISS-19-28-080-060-GY-R	28	800	600	1380	72
592006320806	OR-GISS-19-32-080-060-GY-R	32	800	600	1555	78
592006380806	OR-GISS-19-38-080-060-GY-R	38	800	600	1825	86
592006420806	OR-GISS-19-42-080-060-GY-R	42	800	600	2000	94
592006450806	OR-GISS-19-45-080-060-GY-R	45	800	600	2135	99
592006470806	OR-GISS-19-47-080-060-GY-R	47	800	600	2225	109
OR-GISS 800X800						
592006180808	OR-GISS-19-18-080-080-GY-R	18	800	800	935	68
592006220808	OR-GISS-19-22-080-080-GY-R	22	800	800	1115	75
592006240808	OR-GISS-19-24-080-080-GY-R	24	800	800	1200	77
592006280808	OR-GISS-19-28-080-080-GY-R	28	800	800	1380	79
592006320808	OR-GISS-19-32-080-080-GY-R	32	800	800	1555	86
592006380808	OR-GISS-19-38-080-080-GY-R	38	800	800	1825	99
592006420808	OR-GISS-19-42-080-080-GY-R	42	800	800	2000	111
592006450808	OR-GISS-19-45-080-080-GY-R	45	800	800	2135	113
592006470808	OR-GISS-19-47-080-080-GY-R	47	800	800	2225	120
OR-GISS 800X1000						
592006180810	OR-GISS-19-18-080-100-GY-R	18	800	1000	935	82
592006220810	OR-GISS-19-22-080-100-GY-R	22	800	1000	1115	89
592006240810	OR-GISS-19-24-080-100-GY-R	24	800	1000	1200	91
592006280810	OR-GISS-19-28-080-100-GY-R	28	800	1000	1380	93
592006320810	OR-GISS-19-32-080-100-GY-R	32	800	1000	1555	100
592006380810	OR-GISS-19-38-080-100-GY-R	38	800	1000	1825	111
592006420810	OR-GISS-19-42-080-100-GY-R	42	800	1000	2000	125
592006450810	OR-GISS-19-45-080-100-GY-R	45	800	1000	2135	127
592006470810	OR-GISS-19-47-080-100-GY-R	47	800	1000	2225	134

V případě požadavku černé barvy jsou nahrazena písmena „GY“ za „BK.“

POUŽITÍ

Stojanová rozebíratelná rozváděčová datová skříň typu OR-YISZ je určena pro instalaci pasivních i aktivních prvků strukturovaných kabelážních systémů, např. patch panely, vyvazovací panely, akti vní prvky atd., nebo pro instalaci prvků telekomunikačních rozvodů. Designem je přizpůsobena kancelářským prostorám i serverovým centrům. Konstrukčním záměrem je poskytnout výhodný poměr dobré ceny a výborné kvality.

ZÁKLADNÍ KONSTRUKCE SKŘÍNĚ

Skříň OR-YISZ je tvořena předním a zadním svařovaným rámem z plechu síly 1,3 mm. Tyto rámy mají předchystány prostupy pro přívod kabelu. Mezi tyto rámy se přišroubuje strop, dno a nasadí boční zákrty. Z čelní strany je rozváděč osazen prosklenými dveřmi s nalepeným čířým kaleným sklem. Dveře (úhel max. otevření 180°) jsou osazeny cylindrickým zámkem s jednobodovým zamykáním. Ke každému zámku jsou dodávány dva klíče (celkem 8 ks). Odnímatelný zadní zákrty je uchycen pomocí zapuštěného cylindrického zámkem na totožný klíč jako mají dveře. V zadním zákrty je integrován vylamovací kabelový průchod pro vstup kabeláže. Boční zákrty je možné jednoduše upevnit do smontovaného skeletu pouze pomocí venkovních uzavěrů. V případě uzamčení je boční zákrty vybaven cylindrickým zámkem na totožný klíč jako dveře. Ve stropě i dně jsou větrací otvory pro odvod teplého vzduchu. Tyto otvory jsou přizpůsobeny pro instalaci ventilační jednotky z vnitřní strany rozváděče. Rozváděč je možno již ve standardu skládat do sestav bez nutnosti odstranění bočnic. **Dodává se ve smontovaném stavu.**

PROTIKOROZNÍ OCHRANA SKŘÍNĚ

Standardně jsou skříňe dodávány s povrchovou úpravou termoreaktivní práškovou barvou v odstínu RAL 7035 šedá externí, síla vrstvy 80-120 µm. Barva je složená z čistého polyesteru se zvýšenou odolností proti slunečnímu záření a vnějším povětrnostním podmínkám.

ZEMNÍCI PROPOJENÍ SKŘÍNĚ

Zemnicí propojení skříňe je provedeno moderní technologií kapacitního navařování pokovenými šrouby. Tímto je umožněno vodivé propojení všech kovových dílů skříňe.

GARANTOVANÉ NOSNOSTI

Celková maximální nosnost (včetně váhy vlastního rozváděče) na podstavci (nebo bez něj) je 1000 kg, na nivelačních nožkách 600 kg, na kolečkách 400 kg nebo 200 kg. Nosnosti jsou garantovány při rovnoměrném statickém zatížení.

PŘÍSLUŠENSTVÍ

Ke skříni je možné přibjednat velké množství 19" standardního příslušenství, např. police, záslepky, vyvazovací panely a mnoho dalšího včetně speciálního příslušenství na přání zákazníka. Skříň je možné na přání zákazníka osadit různými druhy dveří a bočnic i zadních zákrty.

VLASTNOSTI

- > Povrchová úprava PNH RAL 7035 (šedá ext) a **9005 (černá)-na DOPYT**
- > Síla materiálu 1,3 mm

Objednávací informace



KATALOGOVÉ ČÍSLO	PROVEDENÍ / TYP OR-YISZ 600X600	ROZMĚRY				Hmotnost (kg)
		výška U	šířka (mm)	hloubka (mm)	výška (mm)	
822006180606	OR-YISZ-19-18-060-060-GY-R	18	600	600	935	48
822006220606	OR-YISZ-19-22-060-060-GY-R	22	600	600	1115	51
822006240606	OR-YISZ-19-24-060-060-GY-R	24	600	600	1200	54
822006280606	OR-YISZ-19-28-060-060-GY-R	28	600	600	1380	60
822006320606	OR-YISZ-19-32-060-060-GY-R	32	600	600	1555	66
822006380606	OR-YISZ-19-38-060-060-GY-R	38	600	600	1825	75
822006420606	OR-YISZ-19-42-060-060-GY-R	42	600	600	2000	81
822006450606	OR-YISZ-19-45-060-060-GY-R	45	600	600	2135	85
822006470606	OR-YISZ-19-47-060-060-GY-R	47	600	600	2225	92
OR-YISZ 600X800						
822006180608	OR-YISZ-19-18-060-080-GY-R	18	600	800	935	58
822006220608	OR-YISZ-19-22-060-080-GY-R	22	600	800	1115	61
822006240608	OR-YISZ-19-24-060-080-GY-R	24	600	800	1200	63
822006280608	OR-YISZ-19-28-060-080-GY-R	28	600	800	1380	71
822006320608	OR-YISZ-19-32-060-080-GY-R	32	600	800	1555	77
822006380608	OR-YISZ-19-38-060-080-GY-R	38	600	800	1825	85
822006420608	OR-YISZ-19-42-060-080-GY-R	42	600	800	2000	94
822006450608	OR-YISZ-19-45-060-080-GY-R	45	600	800	2135	98
822006470608	OR-YISZ-19-47-060-080-GY-R	47	600	800	2225	109

V případě požadavku černé barvy jsou nahrazena písmena „GY“ za „BK.“

Objednávací informace

KATALOGOVÉ ČÍSLO RAL 7035 šedá	PROVEDENÍ / TYP OR-YISZ 600X1000	ROZMĚRY				Hmotnost (kg)
		výška U	šířka (mm)	hloubka (mm)	výška (mm)	
822006180610	OR-YISZ-19-18-060-100-GY-R	18	600	1000	935	65
822006220610	OR-YISZ-19-22-060-100-GY-R	22	600	1000	1115	70
822006240610	OR-YISZ-19-24-060-100-GY-R	24	600	1000	1200	73
822006280610	OR-YISZ-19-28-060-100-GY-R	28	600	1000	1380	81
822006320610	OR-YISZ-19-32-060-100-GY-R	32	600	1000	1555	88
822006380610	OR-YISZ-19-38-060-100-GY-R	38	600	1000	1825	92
822006420610	OR-YISZ-19-42-060-100-GY-R	42	600	1000	2000	106
822006450610	OR-YISZ-19-45-060-100-GY-R	45	600	1000	2135	111
822006470610	OR-YISZ-19-47-060-100-GY-R	47	600	1000	2225	122

V případě požadavku černé barvy jsou nahrazena písmena „GY“ za „BK.“

OR-YISZ

- povrchová úprava / odstín :..... RAL 7035 šedá
- balení obsahují:
 - 01. přední/zadní svařovaný rám OR-YISZ.....2x
 - horní část s kabel. průchodem (vylamovací
 - spodní část s kabel. průchodem (vylamovací
 - 02. Strop /2x
 - příprava pro ventilátory a ventilační jednotky
 - 03. dveře prosklené (jednobodový cylindrický zámek
 - pravé provedení standard, levé na přání zákazník
 - 04. vyklápěcí zákryt boční (uzávěry +cylindrický zámek ..2x
 - 05. vyklápěcí zákryt zadní (cylindrický zámek).....
 - integrovaný kabelový průchod
 - 06. držáky rámu.4x
 - 07. prostřední příčka2x
 - 08. 19" rám příslušné výšky.....4x
 - 09. nivelační nožky4x

způsob objednání:

OR-YISZ-19-42-060-060-GY-R

Katalogové číslo 822006420606

(skelet šířky 600mm, hloubky 600mm

a výšky 42U, barva 7035)

Zadní zákryt je možné za příplatek nahradit druhými dveřmi, dle variant provedení uvedených níže.

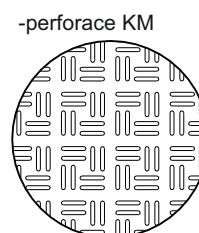
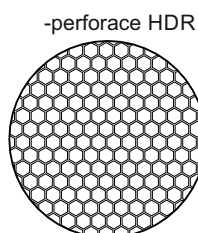
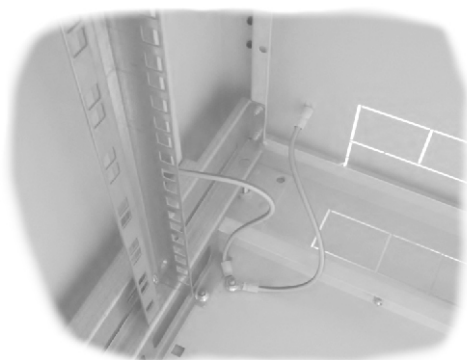
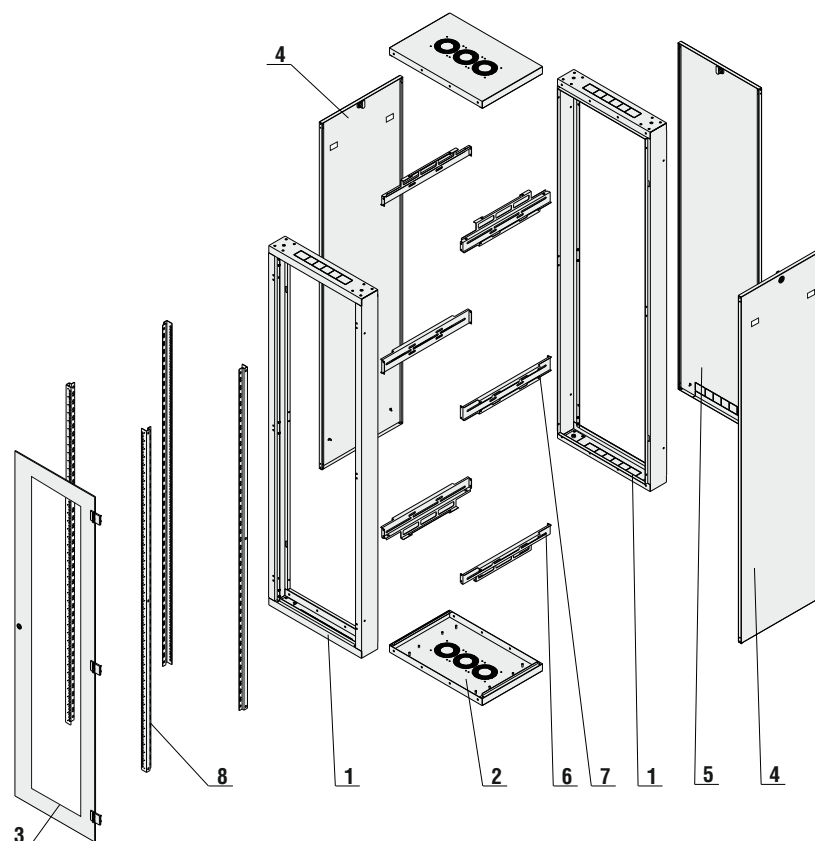

dveře rozvaděče

Varianty dveří a zákrytů

skříň OR-YISZ je možné na přání (zakázkově) zákazníka osadit různými druhy dveří a boční i zadních zákrytů.

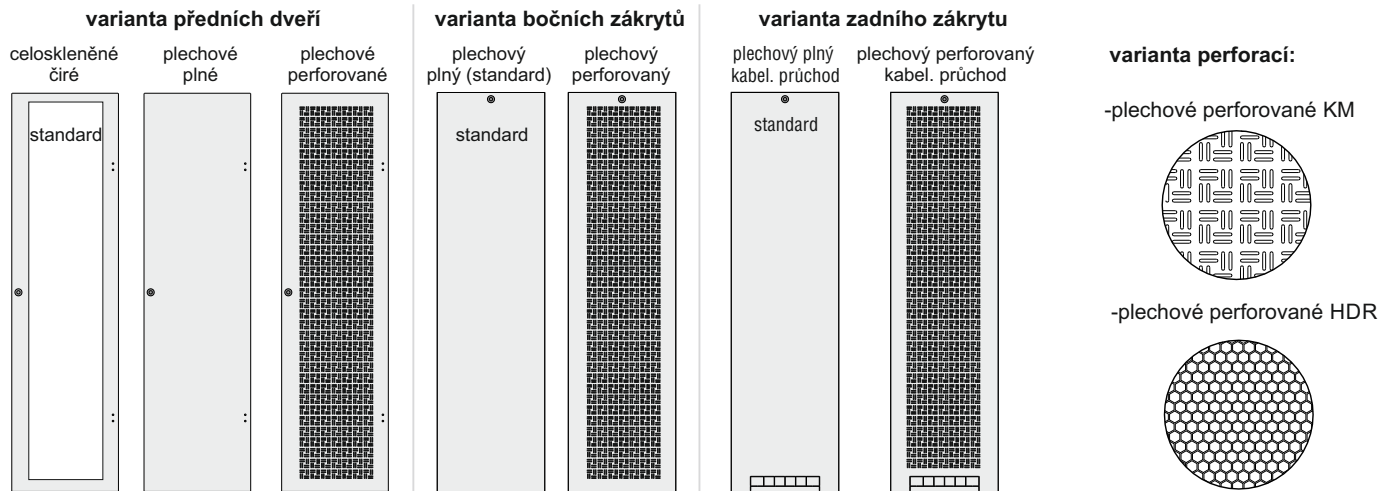

Objednávací informace

KATALOGOVÉ ČÍSLO RAL 7035 šedá	PROVEDENÍ / TYP OR-YISZ 800X600	ROZMĚRY				Hmotnost (kg)
		výška U	šířka (mm)	hloubka (mm)	výška (mm)	
822006180806	OR-YISZ-19-18-080-060-GY-R	18	800	600	935	58
822006220806	OR-YISZ-19-22-080-060-GY-R	22	800	600	1115	60
822006240806	OR-YISZ-19-24-080-060-GY-R	24	800	600	1200	63
822006280806	OR-YISZ-19-28-080-060-GY-R	28	800	600	1380	71
822006320806	OR-YISZ-19-32-080-060-GY-R	32	800	600	1555	77
822006380806	OR-YISZ-19-38-080-060-GY-R	38	800	600	1825	85
822006420806	OR-YISZ-19-42-080-060-GY-R	42	800	600	2000	94
822006450806	OR-YISZ-19-45-080-060-GY-R	45	800	600	2135	98
822006470806	OR-YISZ-19-47-080-060-GY-R	47	800	600	2225	109
OR-YISZ 800X800						
822006180808	OR-YISZ-19-18-080-080-GY-R	18	800	800	935	67
822006220808	OR-YISZ-19-22-080-080-GY-R	22	800	800	1115	74
822006240808	OR-YISZ-19-24-080-080-GY-R	24	800	800	1200	77
822006280808	OR-YISZ-19-28-080-080-GY-R	28	800	800	1380	79
822006320808	OR-YISZ-19-32-080-080-GY-R	32	800	800	1555	85
822006380808	OR-YISZ-19-38-080-080-GY-R	38	800	800	1825	98
822006420808	OR-YISZ-19-42-080-080-GY-R	42	800	800	2000	110
822006450808	OR-YISZ-19-45-080-080-GY-R	45	800	800	2135	112
822006470808	OR-YISZ-19-47-080-080-GY-R	47	800	800	2225	119
OR-YISZ 800X1000						
822006180810	OR-YISZ-19-18-080-100-GY-R	18	800	1000	935	81
822006220810	OR-YISZ-19-22-080-100-GY-R	22	800	1000	1115	88
822006240810	OR-YISZ-19-24-080-100-GY-R	24	800	1000	1200	90
822006280810	OR-YISZ-19-28-080-100-GY-R	28	800	1000	1380	92
822006320810	OR-YISZ-19-32-080-100-GY-R	32	800	1000	1555	99
822006380810	OR-YISZ-19-38-080-100-GY-R	38	800	1000	1825	111
822006420810	OR-YISZ-19-42-080-100-GY-R	42	800	1000	2000	124
822006450810	OR-YISZ-19-45-080-100-GY-R	45	800	1000	2135	127
822006470810	OR-YISZ-19-47-080-100-GY-R	47	800	1000	2225	134

V případě požadavku černé barvy jsou nahrazena písmena „GY“ za „BK.“

Výstavní rám standard bez soklu

- > Povrchová úprava PNH RAL 7035 (šedá ext) a 9005 (černá)-na DOPYT
- > Síla materiálu 2,0 mm
- > Výstavní rám je určen pro instalaci prvků strukturovaných kabeláží, jako jsou patch panely a aktivní prvky, nebo pro instalaci prvků telekomunikačních rozvodů. Je tvořen samostatně objednávaným soklem (nebo sadou soklů - dle provedení) k zajištění vlastní stability a samostatně dodávaným svařeným 19" rámem o standardní výšce od 28U do 45U.

Objednávací informace

KAT. ČÍSLO	PROVEDENÍ / TYP	ROZMĚRY		
		výška U	výška (mm)	Hmotnost (kg)
RAL 7035 šedá	OR-xIRE			
602000000028	OR-xIRE-19-28-xxx-xxx-GY-x	28	1320	13
602000000032	OR-xIRE-19-32-xxx-xxx-GY-x	32	1495	14
602000000040	OR-xIRE-19-40-xxx-xxx-GY-x	40	1850	16
602000000042	OR-xIRE-19-42-xxx-xxx-GY-x	42	1940	16
602000000045	OR-xIRE-19-45-xxx-xxx-GY-x	45	2073	17

V případě požadavku černé barvy jsou nahrazena písmena „GY“ za „BK“.

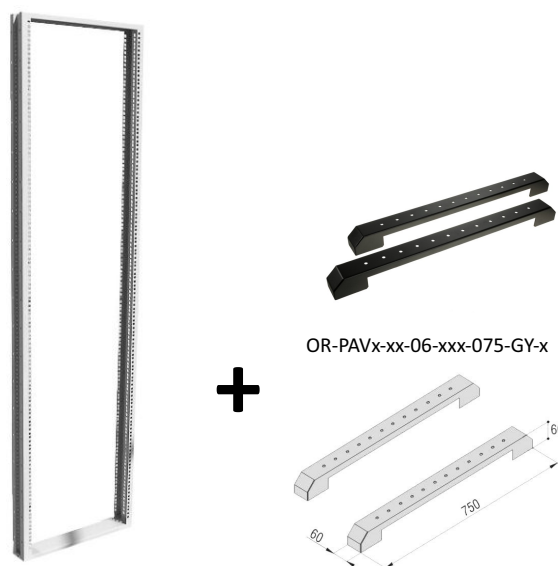

Sada soklů k výstavnímu rámu

Objednávací informace

KAT. ČÍSLO	PROVEDENÍ / TYP	POPIS
RAL 7035 šedá	OR-PAVx-xx-06-xxx-075-GY-x	Sada soklů k výstavnímu rámu
602030000001	OR-PAVx-xx-06-xxx-075-GY-x	Sada soklů k výstavnímu rámu

V případě požadavku černé barvy jsou nahrazena písmena „GY“ za „BK“.

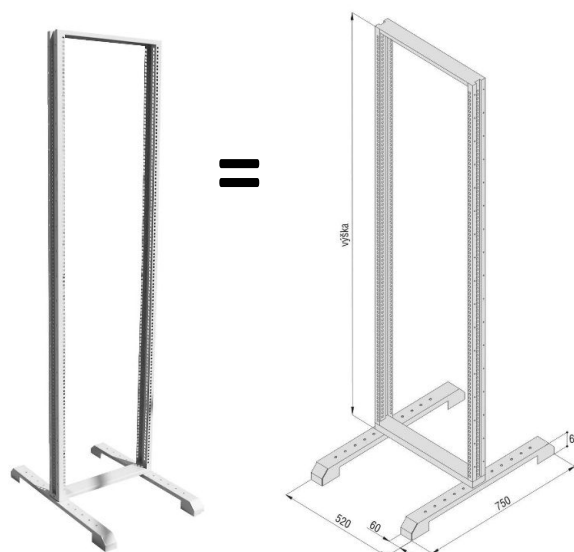

Výstavní rám vysokozátěžový

- > Povrchová úprava PNH RAL 7035 (šedá ext) a 9005 (černá)-na DOPYT
- > Síla materiálu 2,0 mm
- > 19" výstavní rám vysokozátěžový slouží k instalaci prvků strukturovaných kabeláží, jako jsou patch panely a aktivní prvky, nebo pro instalaci prvků telekomunikačních rozvodů. Tento výrobek je předurčený pro velkou zátěž do 1 200 kg.

Objednávací informace

KAT. ČÍSLO	PROVEDENÍ / TYP	ROZMĚRY		
		výška U	výška (mm)	Hmotnost (kg)
RAL 7035 šedá	OR-xIRL			
652000380010	OR-xIRL-19-38-xxx-xxx-GY-x	38	1890	43
652000420010	OR-xIRL-19-42-xxx-xxx-GY-x	42	2067	45
652000450010	OR-xIRL-19-45-xxx-xxx-GY-x	45	2201	46

V případě požadavku černé barvy jsou nahrazena písmena „GY“ za „BK“.

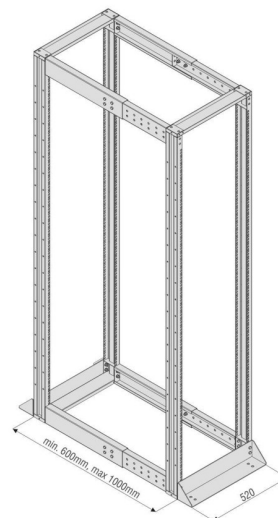

POUŽITÍ

Svařovaná nástěnná datová rozváděčová skříň určená pro instalace prvků strukturovaných kabelážních systémů menšího rozsahu, nebo pro instalaci prvků telekomunikačních rozvodů. Konstrukčně je uzpůsobena pro uchycení na stěnu a odvodu tepla přes perforace ve horní a spodní části rozváděčové skříně.

ZÁKLADNÍ KONSTRUKCE SKŘÍŇE

Skříň OR-SINU je tvořena svařeným rámem, který tvoří skelet skříně. Z čelní strany je rozvaděč osazen prosklenými dveřmi se dvěma panty a kovovým zámekem na klíč s jednobodovým zamykáním. Sklo dveří je čiré tloušťky 4mm. **Dva boční zákryty lze po odemknutí zámku odstranit.** Otvory v zadní části umožňují připevnění na zeď. 19" rámy se dají posouvat v hloubce rozvaděče. Ve stropě, dně, zádech i na bocích jsou předchystány kabelové vylamovací průchody pro vstup kabeláže. Hloubky je možné objednat 400mm, 500mm, 600mm.

PROTIKOROZNÍ OCHRANA SKŘÍŇE

Standardně jsou skříně dodávány s povrchovou úpravou termoreaktivní práškovou barvou v odstínu RAL 7035 šedá externí. síla vrstvy 80-120µm. Barva je složená z čistého polyesteru. Jiné odstíny RAL dle dohody. (například: RAL 9005 černá)

PŘÍSLUŠENSTVÍ

Ke skříni je možné přibjednat velké množství příslušenství, jako jsou police, záslepky, vyvazovací panely a mnoho dalších včetně příslušenství na přání zákazníka.

VLASTNOSTI

> Povrchová úprava PNH RAL 7035 (šedá ext) a **9005 (černá)-na DOPYT**

> Síla materiálu 1,3 mm

BALENÍ:

01.skelet OR-SINU:1x

- svařovaná konstrukce
- perforace pro větrání horní a spodní části
- předchystané vstupy pro přívod kabeláže

02.dveře prosklené / standardní provedení:1x

- možnost objednat celoplechové, nebo perforované
- zámek jednobodový kovový cylindrický s -2ks klíčů
- 4mm sklo čiré kalené, broušené hrany
- snadná možnost zavěšení na levé či pravé straně
- otevíření o 180°

03.19" rám:2x

- pozinkovaný plech DX51D
- otvory pro klecové matice, možnost posuvu v hloubce skříně

04.Odnímatelné boky2x

- Bočnice jsou uzamykatelné s totožným klíčem jako dveře

varianta předních dveří

označení:

perforaceKM

perforaceHDR

-plechové plné

Pl.p

-plechové perforované KMrack

Pl.perf.

-plechové perforované HDR

HDR perf.

objednání s doplňkovou informací o dveřích:

OR-SINUB-19-09-060-040-GY-C Pl. perf

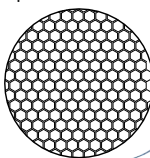
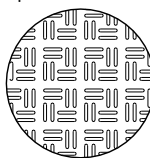

KATALOGOVÉ ČÍSLO RAL 7035 šedá	PROVEDENÍ / TYP OR-SINU 600X400	ROZMĚRY				Hmotnost (kg)
		výška U	šířka (mm)	hloubka (mm)	výška (mm)	
112001060604	OR-SINUB-19-06-060-040-GY-R	06	600	400	350	15
112001090604	OR-SINUB-19-09-060-040-GY-R	09	600	400	480	18
112001120604	OR-SINUB-19-12-060-040-GY-R	12	600	400	615	21
112000150604	OR-SINUB-19-15-060-040-GY-R	15	600	400	750	24
112001180604	OR-SINUB-19-18-060-040-GY-R	18	600	400	880	27
112001210604	OR-SINUB-19-21-060-040-GY-R	21	600	400	1015	30
112001240604	OR-SINUB-19-24-060-040-GY-R	24	600	400	1150	34

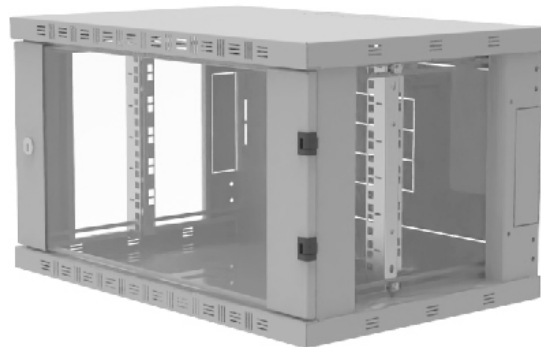

KATALOGOVÉ ČÍSLO RAL 7035 šedá	PROVEDENÍ / TYP OR-SINUB 600X500/600	ROZMĚRY				Hmotnost (kg)
		výška U	šířka (mm)	hloubka (mm)	výška (mm)	
112001060605	OR-SINUB-19-06-060-050-GY-R	06	600	500	350	17
112001090605	OR-SINUB-19-09-060-050-GY-R	09	600	500	480	20
112001120605	OR-SINUB-19-12-060-050-GY-R	12	600	500	615	24
112001150605	OR-SINUB-19-15-060-050-GY-R	15	600	500	750	27
112001180605	OR-SINUB-19-18-060-050-GY-R	18	600	500	880	31
112001210605	OR-SINUB-19-21-060-050-GY-R	21	600	500	1015	34
112001240605	OR-SINUB-19-24-060-050-GY-R	24	600	500	1150	38
112001060606	OR-SINUB-19-06-060-060-GY-R	06	600	600	350	19
112001090606	OR-SINUB-19-09-060-060-GY-R	09	600	600	480	22
112001120606	OR-SINUB-19-12-060-060-GY-R	12	600	600	615	27
112001150606	OR-SINUB-19-15-060-060-GY-R	15	600	600	750	30
112001180606	OR-SINUB-19-18-060-060-GY-R	18	600	600	880	34
112001210606	OR-SINUB-19-21-060-060-GY-R	21	600	600	1015	38
112001240606	OR-SINUB-19-24-060-060-GY-R	24	600	600	1150	41

Objednávací informace

OR-SINUB-19-12-060-050-GY-R - katalogové číslo 112001120605 (skelet šířky 600mm, hloubky 500mm a výšky 12U, barva 7035)...ks

V případě požadavku černé barvy jsou nahrazena písmena „GY“ za „BK.“

POUŽITÍ
Svařovaná nástěnná datová rozváděčová skříň určená pro instalace prvků strukturovaných kabelážních systémů menšího rozsahu, nebo pro instalaci prvků telekomunikačních rozvodů. Konstrukčně je uzpůsobena pro uchycení na stěnu a odvodu tepla přes perforace ve horní a spodní části rozváděčové skříně.

ZÁKLADNÍ KONSTRUKCE SKŘÍŇE

Skříň OR-SINU je tvořena svařeným rámem, který tvoří skelet skříně. Z čelní strany je rozvaděč osazen prosklenými dveřmi se dvěma panty a kovovým zámekem na klíč s jednobodovým zamykáním. Sklo dveří je čiré tloušťky 4mm. Otvory v zadní části umožňují připevnění na zeď. 19" rámy se dají posouvat v hloubce rozvaděče. Ve stropě, dně, zádech i na bocích jsou předchystány kabelové vylamovací průchody pro vstup kabeláže. Hloubky je možné objednat 400mm, 500mm, 600mm.

PROTIKOROZNÍ OCHRANA SKŘÍŇE

Standardně jsou skříně dodávány s povrchovou úpravou termoreaktivní práškovou barvou v odstínu RAL 7035 šedá externí. síla vrstvy 80-120µm. Barva je složená z čistého polyesteru. Jiné odstíny RAL dle dohody. (například: RAL 9005 černá)

PŘÍSLUŠENSTVÍ

Ke skříni je možné přibjednat velké množství příslušenství, jako jsou police, záslepky, vyvazovací panely a mnoho dalších včetně příslušenství na přání zákazníka.

VLASTNOSTI

- > Povrchová úprava PNH RAL 7035 (šedá ext) a **9005 (černá)-na DOPYT**
- > Síla materiálu 1,3 mm

BALENÍ:

01.skelet OR-SINU:1x

- svařovaná konstrukce
- perforace pro větrání horní a spodní části
- předchystané vstupy pro přívod kabeláže

02.dveře prosklené / standardní provedení:1x

- možnost objednat celoplechové, nebo perforované
- zámek jednobodový kovový cylindrický s -2ks klíčů
- 4mm sklo čiré kalené, broušené hrany
- snadná možnost zavěšení na levé či pravé straně
- otevření o 180°

03.19" rám:2x

- pozinkovaný plech DX51D
- otvory pro klecové matice, možnost posuvu v hloubce skříně

varianta předních dveří

označení:

- plechové plné Pl.p
- plechové perforované KMrack Pl.perf.
- plechové perforované HDR HDR perf.

objednání s doplňkovou informací o dveřích:
OR-SINU-19-09-060-040-GY-C Pl. perf

perforaceKM perforaceHDR

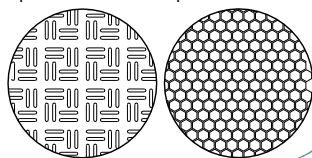

KATALOGOVÉ ČÍSLO RAL 7035 šedá	PROVEDENÍ / TYP OR-SINU 600X400	ROZMĚRY				Hmotnost (kg)
		výška U	šířka (mm)	hloubka (mm)	výška (mm)	
112000060604	OR-SINU-19-06-060-040-GY-R	06	600	400	350	15
112000090604	OR-SINU-19-09-060-040-GY-R	09	600	400	480	17
112000120604	OR-SINU-19-12-060-040-GY-R	12	600	400	615	21
112000150604	OR-SINU-19-15-060-040-GY-R	15	600	400	750	23
112000180604	OR-SINU-19-18-060-040-GY-R	18	600	400	880	26
112000210604	OR-SINU-19-21-060-040-GY-R	21	600	400	1015	29
112000240604	OR-SINU-19-24-060-040-GY-R	24	600	400	1150	32



KATALOGOVÉ ČÍSLO RAL 7035 šedá	PROVEDENÍ / TYP OR-SINU 600X500/600	ROZMĚRY				Hmotnost (kg)
		výška U	šířka (mm)	hloubka (mm)	výška (mm)	
112000060605	OR-SINU-19-06-060-050-GY-R	06	600	500	350	17
112000090605	OR-SINU-19-09-060-050-GY-R	09	600	500	480	20
112000120605	OR-SINU-19-12-060-050-GY-R	12	600	500	615	23
112000150605	OR-SINU-19-15-060-050-GY-R	15	600	500	750	26
112000180605	OR-SINU-19-18-060-050-GY-R	18	600	500	880	29
112000210605	OR-SINU-19-21-060-050-GY-R	21	600	500	1015	33
112000240605	OR-SINU-19-24-060-050-GY-R	24	600	500	1150	36
112000060606	OR-SINU-19-06-060-060-GY-R	06	600	600	350	19
112000090606	OR-SINU-19-09-060-060-GY-R	09	600	600	480	23
112000120606	OR-SINU-19-12-060-060-GY-R	12	600	600	615	26
112000150606	OR-SINU-19-15-060-060-GY-R	15	600	600	750	29
112000180606	OR-SINU-19-18-060-060-GY-R	18	600	600	880	33
112000210606	OR-SINU-19-21-060-060-GY-R	21	600	600	1015	36
112000240606	OR-SINU-19-24-060-060-GY-R	24	600	600	1150	39

Objednávací informace

OR-SINU-19-09-060-040-GY-R - katalogové číslo 112000090604 (skelet šířky 600mm, hloubky 400mm a výšky 09U, barva 7035)...ks

V případě požadavku černé barvy jsou nahrazena písmena „GY“ za „BK.“

POUŽITÍ

Zadní nádstavec slouží k prodloužení rozvaděčové datové skříně OR-SINU/OR-SINUB. Konstruktivně je tento nádstavec uzpůsoben pro uchycení ke standardní skříně s možností přichycení na stěnu. Zámek má totožný klíč jako dveře, popřípadě odnímatelné boky. Zadní stěna skříně OR-SINU/OR-SINUB jde pro tento účel odstranit, a tím vznikne ucelený prostor pro instalační zařízení.

PROTIKOROZNÍ OCHRANA SKŘÍŇE

O k° O k° O k° O k° O

VLASTNOSTI

- > Povrchová úprava PNH RAL 7035 (šedá ext) a **9005 (černá)-NA DOPYT**
- > Síla materiálu 1,3 mm

BALENÍ:

- 01.zadní nádstavec OR-PZ-xx:1x
- svařovaný díl
- předchystané vstupy pro přívod kabeláže
- 02.potřebný spojovací materiál
- zámek, stejný klíč jako na datové skříně.
- závěsy (panty) potřebné k uchycení

KATALOGOVÉ ČÍSLO RAL 7035 šedá	PROVEDENÍ / TYP OR-PZxx	ROZMĚRY				Hmotnost (kg)
		výška U	šířka (mm)	hloubka (mm)	výška (mm)	
112002060601	OR-PZxx-19-06-060-010-GY-x	06	600	100	350	6
112002090601	OR-PZxx-19-09-060-010-GY-x	09	600	100	480	7
112002120601	OR-PZxx-19-12-060-010-GY-x	12	600	100	615	8
112002150601	OR-PZxx-19-15-060-010-GY-x	15	600	100	750	9
112002180601	OR-PZxx-19-18-060-010-GY-x	18	600	100	880	10
112002210601	OR-PZxx-19-21-060-010-GY-x	21	600	100	1015	12
112002240601	OR-PZxx-19-24-060-010-GY-x	24	600	100	1150	13

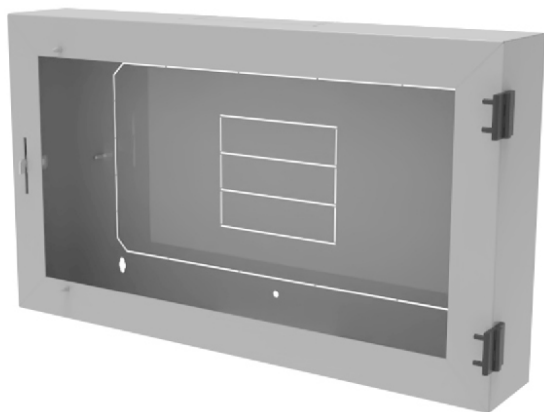
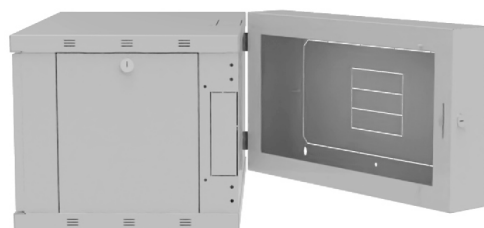

Objednávací informace

OR-PZxx-19-15-060-010-GY-x -zadní nádstavec-15U- katalogové číslo 112002150601 (šířka 600mm, hloubky 100mm a výšky 15U , barva 7035).-..ks

KATALOGOVÉ ČÍSLO RAL 7035 šedá	PROVEDENÍ / TYP	ROZMĚRY				Hmotnost (kg)
		výška U	šířka (mm)	hloubka (mm)	výška (mm)	
688060000001	OR-PWxx-xx-xx-xxx-xxx-ZN-x	-	-	-	-	0,2

Víko kabelového prostupu OR- 1ks
- pozinkovaný plech DX51D+ samolepící těsnění+ spoj. materiál

Objednávací informace

OR-PWxx-xx-xx-xxx-xxx-ZN-x - katalogové číslo 688060000001 -..ks



POUŽITÍ

Svařovaná nástěnná datová rozváděčová skříň OR-DINU určená pro instalace prvků strukturovaných kabelážních systémů menšího rozsahu, nebo pro instalaci prvků telekomunikačních rozvodů. Konstrukčně je uzpůsobena pro uchycení na stěnu a odvodu tepla přes perforace ve horní a spodní části rozváděčové skříňe.

ZÁKLADNÍ KONSTRUKCE SKŘÍŇE

Skříň OR-DINU je tvořena svařeným rámem, který tvoří skelet skříňe. Z čelní strany je rozvaděč osazen prosklenými dveřmi se dvěma panty a kovovým zámkem na klíč s jednobodovým zamykáním. Sklo dveří je dýmové tloušťky 5mm. **Dva boční zákryty lze po odemknutí zámku a zatlačení západek odstranit.** Otvory v zadní části umožňují připevnění na zeď. 19" rámy se dají posouvat v hloubce rozvaděče. Ve stropě, dně i zádech jsou předchystány kabelové vylamovací průchody pro vstup kabeláže.

PROTIKOROZNÍ OCHRANA SKŘÍŇE

Standardně jsou skříňe dodávány s povrchovou úpravou termoreaktivní práškovou barvou v bílé RAL 9010, šedé RAL 7035, nebo černé RAL 9005 barvě.

PŘÍSLUŠENSTVÍ

Ke skříni je možné přibjednat velké množství příslušenství, jako jsou police, záslepky, vyvazovací panely a mnoho dalších včetně příslušenství na přání zákazníka.

VLASTNOSTI

- > Za studena válcovaná ocel
- > Síla materiálu : montážní lyšta 1,2 mm, ostatní 0,8 mm
- > Ve zhode se standardy ANSI/EIA RS-310-D, DIN41491; PART1, IEC297-2, DIN41494; PART7, GB/T3047.2-92. Kompatibilné s metrickým ETSI a 19-palcovým mezinárodním standardem.
- > Nosnost : 60kg
- > Krytí : IP20



KATALOGOVÉ ČÍSLO RAL 7035 šedá	PROVEDENÍ / TYP OR-DINU 600X450	ROZMĚRY				Hmotnost (kg)
		výška U	šířka (mm)	hloubka (mm)	výška (mm)	
DW09-645-BAB	OR-DINU-19-09-060-045-WH-R	09	600	450	349	17
DW12-645-BAB	OR-DINU-19-12-060-045-WH-R	12	600	450	482	25
DW16-645-BAB	OR-DINU-19-16-060-045-WH-R	16	600	450	660	31

Objednávací informace

OR-DINU-19-12-060-045-WH-R - katalogové číslo DW12-645-BAB
(rozvaděč šířky 600mm, hloubky 450mm a výšky 12U, barva RAL 9010, ..ks)



TECHNICKÉ VÝKRESY

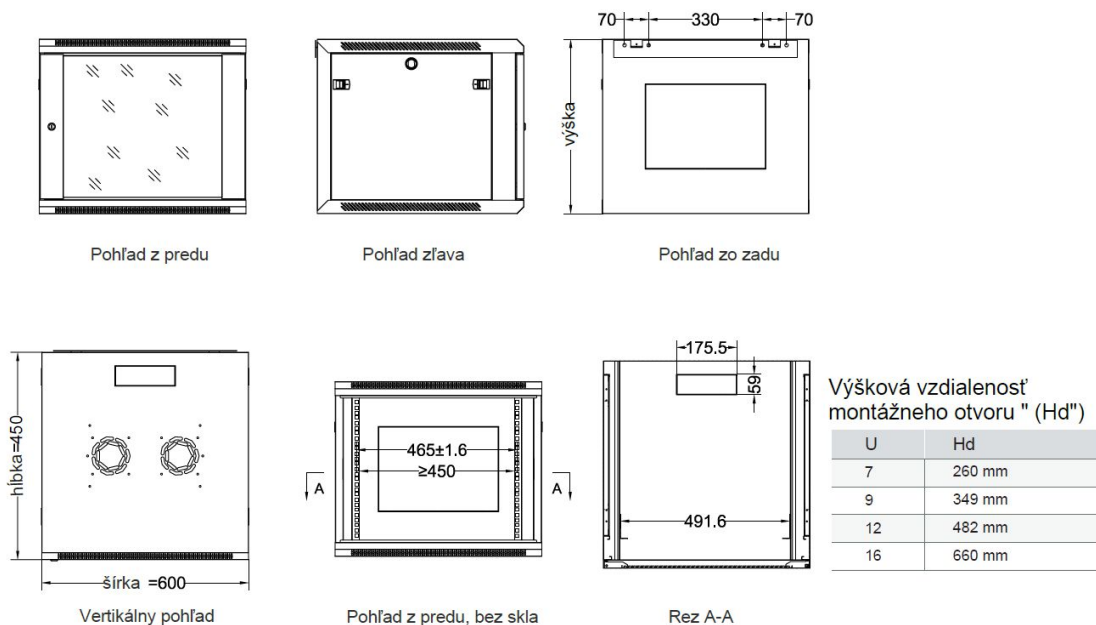

POUŽITÍ

Moderní řada nýtovaných nástěnných datových rozváděčů je určena pro instalaci prvků síťových kabeláží menšího rozsahu nebo pro instalaci prvků telekomunikačních rozvodů. Typickým znakem jsou odvětrávací otvory dveří a možnost umístění na stěnu nebo pevnou oporu. Instalaci lze provést na omítku i pod omítku (dle zvoleného provedení).

ZÁKLADNÍ KONSTRUKCE SKŘÍŇE

Skříňe OR-OINP jsou tvořeny svařovaným skeletem. Celkově je rozvaděč konstruován jako „ekonomicky výhodný“ s typicky průmyslovým kvalitním designem. Z čelní strany je rozvaděč osazen dveřmi se dvěma panty a kovovým zámkem na klíč s jednobodovým zamykáním. V zadní části jsou předchystány otvory pro uchycení na zeď a pro přívod kabeláže, nebo usazení zásuvky. Ve stropě a dně je taktéž příprava pro vstup kabeláže do rozvaděče. 19" rámy mají rozměry 04U ve vertikálním směru a 02U, nebo 03U v horizontálním směru. Skříň má přípravu pro vyvazování kabeláže. Další provedení typ Z je připraveno pro instalaci pod omítku. **Rozdíl oproti předcházejícím je v rámečku, který je kolem skříňe.**

PROTIKOROZNÍ OCHRANA SKŘÍŇE

Standardně jsou skříňe dodávány s povrchovou úpravou termoreaktivní práškovou barvou v odstínu RAL 7035 šedá síla vrstvy 80-120µm. Barva je složená z čistého polyesteru. Jiné odstíny RAL dle dohody.

PŘÍSLUŠENSTVÍ

Ke skříni je možné přibojednat velké množství příslušenství, jako jsou police, záslepky, vyvazovací panely a mnoho dalších včetně speciálních příslušenství na přání zákazníka.

VLASTNOSTI

- > Povrchová úprava PNH RAL 7035 (šedá ext) a **9005 (černá)-NA DOPYT**
- > Síla materiálu 1,3 mm

Objednávací informace

ČÍSLO RAL 7035 šedá	PROVEDENÍ / TYP OR-OINP 600X600	ROZMĚRY				Hmotnost (kg)
		výška U	šířka (mm)	hloubka (mm)	výška (mm)	
722000125555	OR-OINP-19-55-055-015-GY-C	-	550	150	550	11
722000135555	OR-OINP-19-55-055-019-GY-C	-	550	190	550	12
Rámeček pro montáž pod omítku						
722020125555	OR-Plxx-xx-55-055-019-GY-x	-	550	-	550	1,5

V případě požadavku černé barvy jsou nahrazena písmena „GY“ za „BK.“

OR-OINP

- balení obsahuje:
 - 01. skelet LC 1x
- perforace strop dno
 - 02. dveře perforované 1x
- zámek jednobodový kovový cylindrický s 2ks klíč
- snadná možnost zavěšení na levé či pravé straně
- otevření o 180°
 - 03. 19" 2+2x
- pozinkovaný plech DX51
- otvory pro klecové matic
- způsob objednání:
OR-OINP-19-55-055-015-GY-C - katalogové číslo 722000125555
(skelet šířky 550mm, hloubky 150mm a výšky 550mm , barva 7035). -.ks

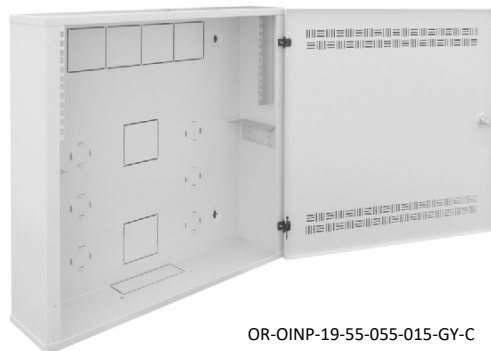

OR-OINP-19-55-055-015-GY-C

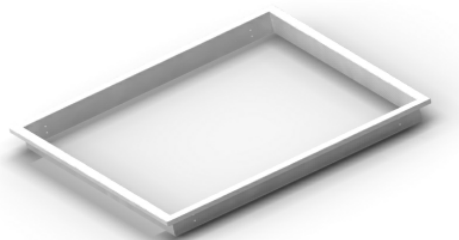

Při INSTALACI pod OMÍTKU je nutné dokoupit rámeček, který se přichytí na skříň

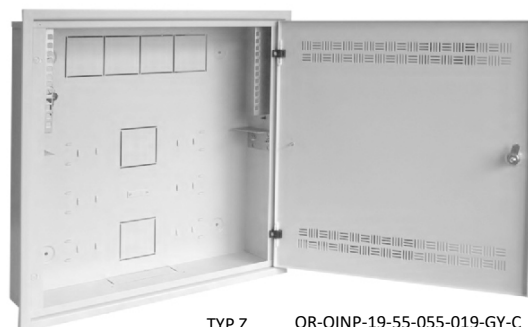

TYP Z OR-OINP-19-55-055-019-GY-C

POUŽITÍ

Datová termoizolovaná rozváběčová skříň OR-TENJ, OR-TEJ je určena pro instalaci prvků strukturovaných kabeláží nebo pro instalaci prvků telekomunikačních rozvodů. Typickým znakem jsou panty dveří a bočních zákrytů umístěných vně rozváběče, možnost umístění skříňe na stěnu nebo na speciální podstavec.

ZÁKLADNÍ KONSTRUKCE SKŘÍŇE

Skříň je tvořena svařeným rámem. Ze zadní části jsou otvory na uchycení na zeď. Z čelní strany je rozváběč osazen dveřmi se dvěma venkovními kovovými panty a zámkem na klíč s tříbodovým zamykáním. Boční zákryty jdou otevřít z vnitřní strany rozváběče. Boční zákryty je možné lehce zaměnit. Boční zákryt je možné objednat i z větráním, které je uzpůsobeno venkovnímu prostředí. Ve dně skříňe jsou přichystány průchodky pro přívod kabeláže do rozváběče. Strop skříňe je plný. Nad stropem je kryt stropu, který zároveň slouží jako ochrana proti dešti a přímého slunečního svitu. Součástí skříňe jsou i čtyři závěsná oka pro snazší manipulaci. Součástí skříňe jsou čtyři 19" rámy. Skříň je jako celek termoizolovaná.

KRYTÍ

Skříň se dodává s krytím IP65. Z vnitřní strany dveří je lité těsnění, které zajišťuje vysoký standard těsnosti.

PROTIKOROZNÍ OCHRANA SKŘÍŇE

Standardně jsou skříňe dodávány s povrchovou úpravou termoreaktivní práškovou barvou v odstínu RAL 7035 šedá externí, síla vrstvy 80-120µm. Barva je určena pro venkovní použití a je složená z čistého polyesteru se zvýšenou odolností proti slunečnímu záření a vnějším povětrnostním podmínkám. Jiné odstíny RAL dle dohody.

PŘÍSLUŠENSTVÍ

Ke skříni je možné přibjednat velké množství příslušenství, např. police, záslepky, vyvazovací panely a mnoho dalšího včetně speciálního příslušenství na přání zákazníka.

VLASTNOSTI

- > Povrchová úprava PNH RAL 7035 (šedá ext)
- > Síla materiálu 1,5 mm
- > Krytí IP55 (lité těsnění)

Objednávací informace

KATALOGOVÉ ČÍSLO	PROVEDENÍ / TYP	ROZMĚRY				Hmotnost (kg)
		výška U	šířka (mm)	hloubka (mm)	výška (mm)	
RAL 7035 šedá	OR-TENJ 700X400					
632000070415	OR-TENJ-19-15-070-040-GY-C	15	700	400	765	46
632000070424	OR-TENJ-19-24-070-040-GY-C	24	700	400	1165	62
OR-TEJ 700X600						
632000070615	OR-TEJ-19-15-070-060-GY-C	15	700	600	765	57
632000070624	OR-TEJ-19-24-070-060-GY-C	24	700	600	1165	75
632000070632	OR-TEJ-19-32-070-060-GY-C	32	700	600	1520	93
632000070642	OR-TEJ-19-42-070-060-GY-C	42	700	600	1965	110
OR-TEJ 700X800						
632000070824	OR-TEJ-19-24-070-080-GY-C	24	700	800	1165	86
632000070832	OR-TEJ-19-32-070-080-GY-C	32	700	800	1520	106
632000070842	OR-TEJ-19-42-070-080-GY-C	42	700	800	1965	126



OR-TENJ,TEJ

V případě požadavku černé barvy jsou nahrazena písmena „GY“ za „BK.“

- povrchová úprava: PNH RAL 7035 (šedá ext)
- síla materiálu: 1.5mm
- krytí: IP55 (lité těsnění)
- balení obsahuje:
 - 01. skelet KMR-08 1x
 - 02. dveře s MEDUR deskou 1x
 - 03. kryt stropu 1x
 - 04. zákryt 2x
 - 05. 19" rám 4x
 - 06. závěsné oko. 4x
 - 06. zámek - 3bodové zavírání (cylindrický) 1x

- způsob objednání:
OR-TENJ-19-15-070-040-GY-C - katalogové číslo 632000070415, (skelet šířky 700mm, hloubky 400mm a výšky 15U).-..ks



Objednávací informace

KATALOGOVÉ ČÍSLO RAL 7035 šedá	PROVEDENÍ / TYP OR-PBBO 400/600/800	ROZMĚRY				Hmotnost (kg)
		výška U	šířka (mm)	hloubka (mm)	výška (mm)	
632100100415	OR-PBBO-xx-15-040-xxx-GY-x	15	400		765	2
632100100424	OR-PBBO-xx-24-040-xxx-GY-x	24	400		1165	2
632100000615	OR-PBBO-xx-15-060-xxx-GY-x	15	600		765	2
632100100624	OR-PBBO-xx-24-060-xxx-GY-x	24	600		1165	2
632100100632	OR-PBBO-xx-32-060-xxx-GY-x	32	600		1520	2
632110000642	OR-PBBO-xx-42-060-xxx-GY-x	42	600		1965	2
632110000824	OR-PBBO-xx-24-080-xxx-GY-x	24	800		1165	2
632110000832	OR-PBBO-xx-32-080-xxx-GY-x	32	800		1520	2
632110000842	OR-PBBO-xx-42-080-xxx-GY-x	42	800		1965	2
OR-PAJx 700X400						
632160070480	OR-PAJx-xx-80-070-040-GY-x		700	400	800	7
632160070440	OR-PAJx-xx-40-070-040-GY-x		700	400	400	15
632160070410	OR-PAJx-xx-10-070-040-GY-x		700	400	100	30
OR-PAJx 700X600						
632160070680	OR-PAJx-xx-80-070-060-GY-x		700	600	800	9
632160070640	OR-PAJx-xx-40-070-060-GY-x		700	600	400	17
632160070610	OR-PAJx-xx-40-070-060-GY-x		700	600	100	35
OR-PAJx 700X800						
632160080780	OR-PAJx-xx-80-070-080-GY-x		700	800	800	40
632160070840	OR-PAJx-xx-40-070-080-GY-x		700	800	400	20
632160070810	OR-PAJx-xx-10-070-080-GY-x		700	800	100	11
902820000000	OR-PFWx-xx-xx-xxx-xxx-GY-x					

ZÁKRYT BOČNÍ S VĚTRACÍMI OTVORY

- povrchová úprava: PNH RAL 7035 (šedá ext)
- síla materiálu: 1.3mm
- krytí: IP43
- balení obsahuje:
 01. bok s ventilací pro KMR-08 1x
- způsob objednání:
 OR-PBBO-xx-15-040-xxx-GY-x - katalogové číslo 632100100415
 (skelet šířky 400mma výšky 15U).-..ks



PODSTAVEC PRO OR-TENJ, TESJ

- povrchová úprava: PNH RAL 7035 (šedá ext)
- síla materiálu: 2mm
- balení obsahuje:
 01. skelet podstavce KMR-08 1x
 02. dveře (výklopná klika), pouze u výšky 800mm . . 1x
- způsob objednání:
 OR-PAJx-xx-80-070-040-GY-x - katalogové číslo 632160070480
 (skelet šířky 700mm, hloubky 400mm a výšky 800mm)-..ks



JEDNOTKA ELEKTRICKÉHO VYTÁPĚNÍ

- povrchová úprava: PNH RAL 7035 šedá
- tepelný výkon: 400w
- balení obsahuje:
 01. jednotka el. vytápění (s ventilátorem) +napájecí kabel 300V .. 1x
- způsob objednání:
 OR-PFWx-xx-xx-xxx-xxx-GY-x - katalogové číslo 902820000000 - ..ks



POUŽITÍ

Rozváděčová skříň typu OR-UENS je univerzální nástěnná skříň pro prvky strukturovaných kabeláží menšího rozsahu nebo pro instalaci prvků telekomunikačních rozvodů se širokým spektrem použití. Její rozměrová variabilita, univerzálnost a vysoké krytí umožňuje použití jak v průmyslu, tak i v institucích jako jsou školy, banky, úřady atd.

ZÁKLADNÍ KONSTRUKCE SKŘÍŇE

Rozváděčovou skříň tvoří svařovaná, samonosná konstrukce z plechu síly 1,5 mm uzpůsobená pro uchycení na stěnu. Uchycení je možné provést přes čtveřici otvorů na zadní straně skříňe. Zavěšení dveří je provedeno na dvou, případně třech dveřních závěsech, a to podle výšky rozváděčové skříňe. Zajištění dveří proti otevření je provedeno pomocí tříbodového zámku s vložkou FAB s možností zamykání. Přístroje do skříňe lze montovat na 19" rošt, který je součástí standardní dodávky skříňe. Tyto 19" rámy jsou vyrobeny z pozinkovaného plechu. Těsnění provedené nejmodernější litou technologií zaručuje a splňuje veškeré nároky kladené na těsnost a dlouhou životnost. Standardně je rozváděčová skříň dodávána samostatně.

KRYTÍ

Skříň se dodává s krytím IP65. Z vnitřní strany dveří je lité těsnění, které zajišťuje vysoký standard těsnosti.

PROTIKOROZNÍ OCHRANA SKŘÍŇE

Standardně jsou skříňe dodávány s povrchovou úpravou termoreaktivní práškovou barvou v odstínu RAL 7035 šedá externí, síla vrstvy 80-120 µm. Barva je určena pro venkovní použití a je složená z čistého polyesteru.

Jiné odstíny RAL dle dohody.

PŘÍSLUŠENSTVÍ

Ke skříni je možné přibjednat velké množství příslušenství, např. police, záslepky, vyvazovací panely a mnoho dalšího včetně speciálního příslušenství na přání zákazníka.

VLASTNOSTI

- > Povrchová úprava PNH RAL 7035 (šedá ext)
- > Síla materiálu 1,5 mm
- > Krytí IP65 (lité těsnění)

Rozteč otvorů pro přichycení na zeď (zadní část rozvaděče)

- z výšky rozvaděče odečíst 2x 22,5mm. tz.=45mm
- z šířky rozvaděče odečíst 2x 22,5mm. tz.=45mm (šířková rozteč otvorů =600-45=555mm)

Objednávací informace

Detail hrany skeletu



KATALOGOVÉ ČÍSLO	PROVEDENÍ / TYP OR-UENS 600X400	ROZMĚRY				Hmotnost (kg)
		výška U	šířka (mm)	hloubka (mm)	výška (mm)	
102199060409	OR-UENS-19-09-060-040-GY-C	9	600	400	470	22
102199060412	OR-UENS-19-12-060-040-GY-C	12	600	400	600	26
102199060415	OR-UENS-19-15-060-040-GY-C	15	600	400	735	29
102199060418	OR-UENS-19-18-060-040-GY-C	18	600	400	870	34
102199060421	OR-UENS-19-21-060-040-GY-C	21	600	400	1000	38
102199060424	OR-UENS-19-24-060-040-GY-C	24	600	400	1135	42
102199060428	OR-UENS-19-28-060-040-GY-C	28	600	400	1315	47
OR-UENS 600X500						
102199060509	OR-UENS-19-09-060-050-GY-C	9	600	500	470	25
102199060512	OR-UENS-19-12-060-050-GY-C	12	600	500	600	30
102199060515	OR-UENS-19-15-060-050-GY-C	15	600	500	735	34
102199060518	OR-UENS-19-18-060-050-GY-C	18	600	500	870	38
102199060521	OR-UENS-19-21-060-050-GY-C	21	600	500	1000	42
102199060524	OR-UENS-19-24-060-050-GY-C	24	600	500	1135	46
102199060528	OR-UENS-19-28-060-050-GY-C	28	600	500	1315	51
OR-UENS 600X600						
102199060609	OR-UENS-19-09-060-060-GY-C	9	600	600	470	28
102199060612	OR-UENS-19-12-060-060-GY-C	12	600	600	600	34
102199060615	OR-UENS-19-15-060-060-GY-C	15	600	600	735	38
102199060618	OR-UENS-19-18-060-060-GY-C	18	600	600	870	43
102199060621	OR-UENS-19-21-060-060-GY-C	21	600	600	1000	47
102199060624	OR-UENS-19-24-060-060-GY-C	24	600	600	1135	51
102199060628	OR-UENS-19-28-060-060-GY-C	28	600	600	1315	57
OR-PSxx						
02240006000	OR-PSxx-xx-xx-xxx-xxx-GY-x					

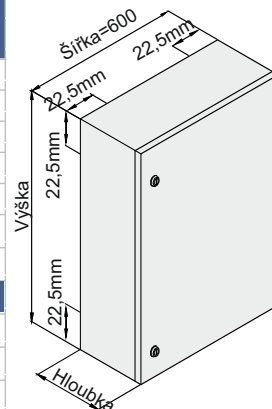

V případě požadavku černé barvy jsou nahrazena písmena „GY“ za „BK“

POUŽITÍ

Rozváděčová skříň typu OR-UENR je univerzální nástěnná skříň pro prvky strukturovaných kabelází menšího rozsahu nebo pro instalaci prvků telekomunikačních rozvodů se širokým spektrem použití. Její rozměrová variabilita, univerzálnost a vysoké krytí umožňuje použití jak v průmyslu, tak i v institucích jako jsou školy, banky, úřady atd.

ZÁKLADNÍ KONSTRUKCE SKŘÍŇE

Skříň se dodává s krytím IP65. Na dveřích je lité těsnění, které zajišťuje vysoký standard těsnosti. Rozváděčovou skříň tvoří svařovaná, samonosná konstrukce z plechu síly 1,3 mm (zesílená na lemu kolem dveří zpětným ohraněním, tímto vznikne relativní síla plechu 2,6 mm) uzpůsobená pro uchycení na stěnu. Skelet je kolem dveřního lemu ohraněn tak, aby tvořil odtokový žlábek. Uchycení je možné provést přes čtveřici otvorů na zadní straně skříňe. Zavěšení dveří je provedeno na dvou, případně třech dveřních závěsech, a to podle výšky rozváděčové skříňe. Zajištění dveří pro otevření je provedeno pomocí jednobodových cylindrických zámků.

KRYTÍ

Skříň se dodává s krytím IP65. Na dveřích je lité těsnění, které zajišťuje vysoký standard těsnosti.

PROTIKOROZNÍ OCHRANA SKŘÍŇE

Standardně jsou skříňe dodávány s povrchovou úpravou termoreaktivní práškovou barvou v odstínu RAL 7035 šedá externí, síla vrstvy 80-120 µm. Barva je určena pro venkovní použití a je složená z čistého polyesteru. Jiné odstíny RAL dle dohody.

PŘÍSLUŠENSTVÍ

Ke skříni je možné přibjednat velké množství příslušenství, např. police, záslepky, vyzarovací panely a mnoho dalšího včetně speciálního příslušenství na přání zákazníka.

VLASTNOSTI

- > Povrchová úprava PNH RAL 7035 (šedá ext)
- > Síla materiálu 1,3 mm
- > Krytí IP65 (lité těsnění)

Objednávací informace

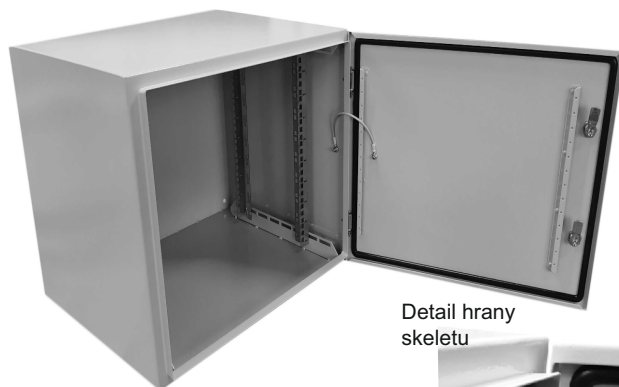

Detail hrany skeletu



Rozteč otvorů pro přichycení na zeď (zadní část rozvaděče)

- z výšky rozvaděče odečíst 2x 22,5mm. tz.=45mm
- z šířky rozvaděče odečíst 2x 22,5mm. tz.=45mm (šířková rozteč otvorů =600-45=555mm)

KATALOGOVÉ ČÍSLO	PROVEDENÍ / TYP	ROZMĚRY				Hmotnost (kg)
		výška U	šířka (mm)	hloubka (mm)	výška (mm)	
RAL 7035 šedá	OR-UENR 600X400					
102190060404	OR-UENR-19-04-060-040-GY-C	4	600	400	245	16
102190060406	OR-UENR-19-06-060-040-GY-C	6	600	400	335	19
102190060409	OR-UENR-19-09-060-040-GY-C	9	600	400	470	22
102190060412	OR-UENR-19-12-060-040-GY-C	12	600	400	600	26
102190060415	OR-UENR-19-15-060-040-GY-C	15	600	400	735	29
102190060418	OR-UENR-19-18-060-040-GY-C	18	600	400	870	34
102190060421	OR-UENR-19-21-060-040-GY-C	21	600	400	1000	38
102190060424	OR-UENR-19-24-060-040-GY-C	24	600	400	1135	42
102190060428	OR-UENR-19-28-060-040-GY-C	28	600	400	1315	47
OR-UENR 600X500						
102190060509	OR-UENR-19-09-060-050-GY-C	4	600	500	245	18
102190060512	OR-UENR-19-12-060-050-GY-C	6	600	500	335	22
102190060515	OR-UENR-19-15-060-050-GY-C	9	600	500	470	25
102190060518	OR-UENR-19-18-060-050-GY-C	12	600	500	600	30
102190060521	OR-UENR-19-21-060-050-GY-C	15	600	500	735	34
102190060524	OR-UENR-19-24-060-050-GY-C	18	600	500	870	38
102190060528	OR-UENR-19-28-060-050-GY-C	21	600	500	1000	42
102190060524	OR-UENR-19-24-060-050-GY-C	24	600	500	1135	46
102190060528	OR-UENR-19-28-060-050-GY-C	28	600	500	1315	51
OR-UENR 600X600						
102190060609	OR-UENR-19-09-060-060-GY-C	4	600	600	245	21
102190060612	OR-UENR-19-12-060-060-GY-C	6	600	600	335	24
102190060615	OR-UENR-19-15-060-060-GY-C	9	600	600	470	28
102190060618	OR-UENR-19-18-060-060-GY-C	12	600	600	600	34
102190060621	OR-UENR-19-21-060-060-GY-C	15	600	600	735	38
102190060624	OR-UENR-19-24-060-060-GY-C	18	600	600	870	43
102190060628	OR-UENR-19-28-060-060-GY-C	21	600	600	1000	47
102190060624	OR-UENR-19-24-060-060-GY-C	24	600	600	1135	51
102190060628	OR-UENR-19-28-060-060-GY-C	28	600	600	1315	57

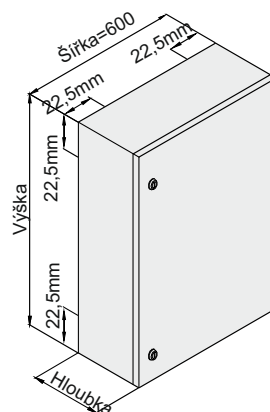

V případě požadavku černé barvy jsou nahrazena písmena „GY“ za „BK.“

POUŽITÍ

Svařovaná nástěnná datová rozváděčová skříň OR-IINU určená pro instalace prvků strukturovaných kabelážních systémů menšího rozsahu nebo pro instalaci prvků telekomunikačních rozvodů. Konstrukčně je uzpůsobena pro uchycení na stěnu.

ZÁKLADNÍ KONSTRUKCE SKŘÍŇE

Skříň OR-IINU je tvořena svařeným rámem. Z čelní strany je rozváděč osazen dveřmi se dvěma panty a kovovým zámkem na klíč s jednobodovým zamykáním. Průzor dveří je vyplněn 4 mm kouřovým kaleným sklem. Zadní část obsahuje otvory pro uchycení na zeď a vylamovací průstup. Ve stropě i dně jsou kabelové průchody pro vstup kabeláže.

PROTIKOROZNÍ OCHRANA SKŘÍŇE

Standardně jsou skříňe dodávány s povrchovou úpravou termoreakti vni práškovou barvou v odstínu RAL 7035 šedá externí a RAL 9005 černá, síla vrstvy 80-120 µm. Barva je určena pro venkovní použití a je složená z čistého polyesteru. Jiné odstíny RAL dle dohody.

PŘÍSLUŠENSTVÍ

Ke skříni je možné přibjednat velké množství příslušenství, např. police, záslepky, vyvazovací panely a mnoho dalšího včetně speciálního příslušenství na přání zákazníka.

VLASTNOSTI

- > Povrchová úprava PNH RAL 7035 (šedá ext) a **9005 (černá)-NA DOPYT**
- > Síla materiálu 1,3 mm

Objednávací informace

KAT. ČÍSLO	PROVEDENÍ / TYP	ROZMĚRY				Hmotnost (kg)
		výška U	výška (mm)	šířka (mm)	hloubka (mm)	
RAL 7035 šedá	OR-IINU 10"					
512000040303	OR-IINU-10-04-030-027-GY-R	4	250	298	265	6
512000060303	OR-IINU-10-06-030-027-GY-R	6	339	298	265	8
512000090303	OR-IINU-10-09-030-027-GY-R	9	472	298	265	10
512000120303	OR-IINU-10-12-030-027-GY-R	12	605	298	265	12

V případě požadavku černé barvy jsou nahrazena písmena „GY“ za „BK.“

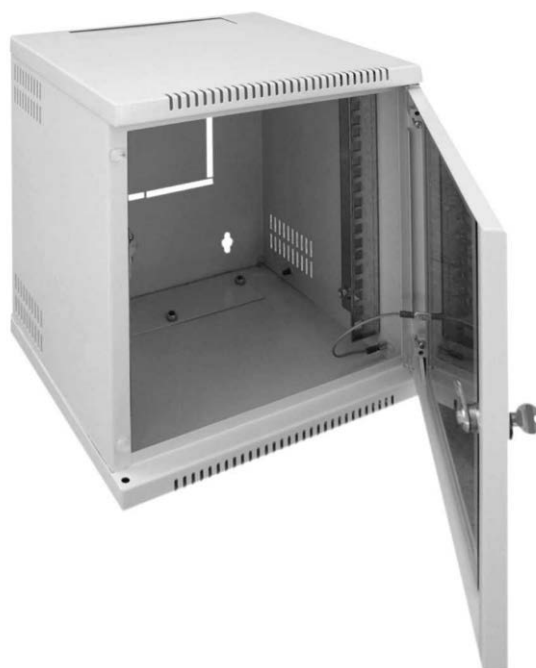

Záslepka 1U standard

- > Povrchová úprava PNH RAL 7035 (šedá ext) a **9005 (černá)-NA DOPYT**
- > Síla materiálu 1,3 mm

Objednávací informace

KATALOGOVÉ ČÍSLO	PROVEDENÍ / TYP
RAL 7035 šedá	
912110000001	OR-PJZx-10-01-xxx-xxx-GY-x

V případě požadavku černé barvy jsou nahrazena písmena „GY“ za „BK“.

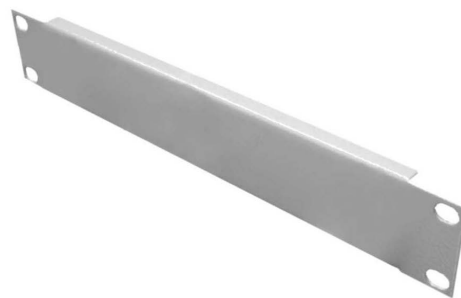

Vyvazovací panel 1U - kov

- > Povrchová úprava PNH RAL 7035 (šedá ext) a **9005 (černá)-NA DOPYT**
- > Síla materiálu 1,3 mm

Objednávací informace

KATALOGOVÉ ČÍSLO	PROVEDENÍ / TYP
RAL 7035 šedá	
912150000001	OR-PJMK-10-01-xxx-xxx-GY-x

V případě požadavku černé barvy jsou nahrazena písmena „GY“ za „BK“.



Police pevná standard

- > Povrchová úprava PNH RAL 7035 (šedá ext) a **9005 (černá)-NA DOPYT**
- > Síla materiálu 1,3 mm

Objednávací informace

KATALOGOVÉ ČÍSLO	PROVEDENÍ / TYP
RAL 7035 šedá	
912140000001	OR-PPPA-10-01-xxx-xxx-GY-x

V případě požadavku černé barvy jsou nahrazena písmena „GY“ za „BK“.

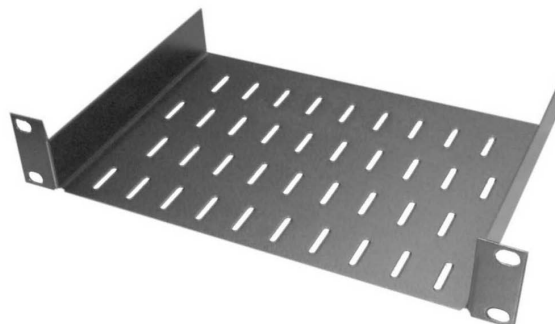

Patch panel 1U 8p standard

- > Povrchová úprava PNH RAL 7035 (šedá ext) a **9005 (černá)-NA DOPYT**
- > Síla materiálu 1,3 mm

Objednávací informace

KATALOGOVÉ ČÍSLO	PROVEDENÍ / TYP
RAL 7035 šedá	
912120000801	OR-PJOE-10-01-xxx-xxx-GY-x
912130000801	OR-PJOX-10-01-xxx-xxx-GY-x
912160000003	OR-PGCC-10-01-xxx-xxx-GY-x
912160000001	OR-PGCV-10-01-xxx-xxx-GY-x

V případě požadavku černé barvy jsou nahrazena písmena „GY“ za „BK“.

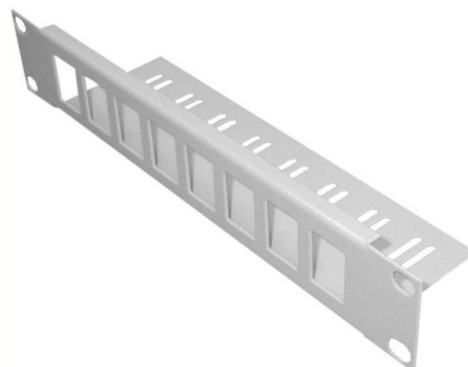
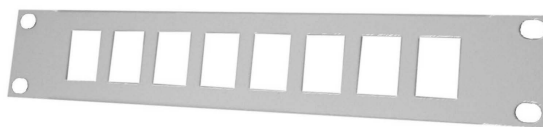

Chladicí jednotka standard

PROVEDENÍ

- 2 poziční nebo 3 poziční

POPIS

Chladicí jednotka je konstruována jako kompaktní celek určená k instalaci do 19" rámu. Z přední strany je osazena dvoupolohovým kolébkovým přepínačem. Ze zadní strany je zásuvka pro přívodní kabel délky 2 m (dodává se přímo s kompletem chladicí jednotky).

Ven lační jednotka je elektrické zařízení pro prostředí určené normou ČSN EN 33 2000-5-51- ZÁKLADNÍ, proto je třeba brát zřetel na okolí ve kterém je umístěná. Je zakázáno vystavovat ven lační jednotku dešti a umísťovat ji do vody, páry apod. Při montáži nesmí být přívodní kabel připojený v elektrické síti. Na filtrační tkaninu zanesenou (znečištěnou) prachem a jinými nečistotami nelze uplatnit záruku.

Chladicí jednotka s termostatem

PROVEDENÍ

- 2 poziční nebo 3 poziční

POPIS

Chladicí jednotka s bimetalovým termostatem je konstruována jako kompaktní celek určena k instalaci do 19" rámu. Z přední strany je osazena dvoupolohovým kolébkovým přepínačem a regulací termostatu. Ze zadní strany je zásuvka pro přívodní kabel délky 1,5 m (dodává se přímo s kompletem chladicí jednotky). Termostat je nastavitelný v rozmezí 0 až 60° C. Při dosažení požadované předvolené teploty se spustí ventilátory chladicí jednotky.

Chladicí jednotka s bimetalovým termostatem je elektrické zařízení pro prostředí určené normou ČSN EN 33 2000-5-51- ZÁKLADNÍ, proto je třeba brát zřetel na okolí ve kterém je umístěná. Je zakázáno vystavovat ventilační jednotku dešti a umísťovat ji do vody, páry apod. Při montáži nesmí být přívodní kabel připojený v elektrické síti. Na filtrační tkaninu zanesenou (znečištěnou) prachem a jinými nečistotami nelze uplatnit záruku.

VLASTNOSTI

- > Povrchová úprava PNH RAL 7035 (šedá ext) a **9005 (černá)-NA DOPYT**
- > Rozměry: šířka 19", výška 1U, hloubka 220 mm
- > Napěťová soustava 1NPE 230V ~50/60Hz TN-S
- > Pojistka 0,63 A
- > Určené prostředí dle ČSN 33 2000-5-51 -ZÁKLADNÍ
- > Ochrana před nebez. dotykem dle ČSN 33 2000-4-41 samočinným odpojením zdroje

Objednávací informace

KATALOGOVÉ ČÍSLO	PROVEDENÍ / TYP	Hmotnost (kg)	Max.proud (A)	Příkon (W)	Průtok (m ³ /hod.)
902450000002	OR-PCCE-19-01-002-xxx-GY-x	3,0	0,28	65	300
902450000003	OR-PCCE-19-01-003-xxx-GY-x	3,5	0,42	97	450
902450000012	OR-PCCJ-19-01-002-xxx-GY-x	3,0	0,28	65	300
902450000013	OR-PCCJ-19-01-003-xxx-GY-x	3,5	0,42	97	450

V případě požadavku černé barvy jsou nahrazena písmena „GY“ za „BK.“



OR-PCCE-19-01-003-xxx-GY-x
Chladicí jednotka standard



OR-PCCJ-19-01-002-xxx-GY-x
Chladicí jednotka s termostatem

PROVEDENÍ

OR-PCCK-19-01-002-xxx-GY-x jednotka je osazena 2 ks ventilátory - oddělené spínání 1+1 ks ventilátorů

OR-PCCK-19-01-003-xxx-GY-x jednotka je osazena 3 ks ventilátory - oddělené spínání 1+1+1 ks ventilátorů

OR-PCVJ-19-01-002-xxx-GY-x jednotka je osazena 2 ks ventilátory

OR-PCVJ-19-01-004-xxx-GY-x jednotka je osazena 4 ks ventilátory

POPIS

Chladicí jednotka určená pro chlazení výstroje v datové rozváděčové skříni se zabudovaným elektronickým termostatem a indikací měřené teploty, s možností odděleného (postupného) spínání ventilátorů a tím regulace množství měněného vzduchu.

Chladicí jednotka tvoří kompaktní celek umožňující montáž do 19" rámu (dle ČSN EN 60297-3-100) jakékoliv datové skříně. Sestavu chladicí jednotky tvoří vlastní ventilační jednotka, držáky pro uchycení, napájecí kabel a kabel se senzorem teploty.

Na předním panelu jednotky OR-PCCK je display indikující měřenou teplotu a nastavené parametry, dále tlačítka, která slouží k nastavení požadovaného režimu provozu jednotky, konektor pro připojení kabelu se senzorem teploty a prosvětlený vypínač jednotky. Na zadním panelu je zásuvka pro připojení napájecího kabelu s integrovaným držákem pojistky. Jednotka OR-PCVJ obsahuje BTR termostat s manuálním nastavením na předním panelu.

Ventilační jednotka je elektrické zařízení pro prostředí určené normou ČSN EN 33 2000-5-51- ZÁKLADNÍ, proto je třeba brát zřetel na okolí ve kterém je umístěná.

VLASTNOSTI

- > Povrchová úprava PNH RAL 7035 (šedá ext) a **9005 (černá)-NA DOPYT**
- > Rozměry: šířka 435 mm, výška 43 mm (1U), hloubka 388 mm
Rozměry s držáky: šířka 482,6 mm (19"), výška 43 mm (1U)
- > Krytí IP30
- > Napěťová soustava 1NPE 230V ~50/60Hz TN-S
- > Pojistka 0,63 A
- > Určené prostředí dle ČSN 33 2000-5-51 -ZÁKLADNÍ
- > Ochrana před nebez. dotykem dle ČSN 33 2000-4-41 samočinným odpojením zdroje

Objednávací informace

KATALOGOVÉ ČÍSLO	PROVEDENÍ / TYP	Hmotnost (kg)	Max.proud (A)	Příkon (W)	Průtok (m ³ /hod.)
RAL 7035 šedá					
902450000052	OR-PCCK-19-01-002-xxx-GY-x	3,0	0,3	47	300
902450000053	OR-PCCK-19-01-003-xxx-GY-x	3,5	0,5	69	450
902431200000	OR-PCVJ-19-01-002-xxx-GY-x	-	-	47	300
902431100000	OR-PCVJ-19-01-004-xxx-GY-x	-	-	94	600

V případě požadavku černé barvy jsou nahrazena písmena „GY“ za „BK.“



OR-PCCK-19-01-002-xxx-GY-x

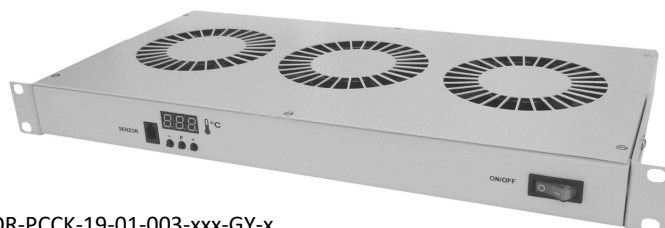

OR-PCCK-19-01-003-xxx-GY-x



OR-PCVJ-19-01-002-xxx-GY-x



OR-PCVJ-19-01-004-xxx-GY-x

PROVEDENÍ

- 2 poziční nebo 4 poziční

POPIS

Venti lační jednotka tvoří kompaktní celek umožňující montáž do všech stojanových rozvaděčových skříní Optro-Rack. Venti lační jednotka se skládá ze čtyř základních dílů, dále ze dvou držáků a přívodního kabelu pro napájení délky 2 m. Pro lepší komfort uchycení jsou držáky venti lační jednotky již namontovány.

Venti lační jednotka je z přední strany osazena dvoupolohovým kolébkovým přepínačem signalizujícím zapnutý stav červeným prosvícením. Tento přepínač nám umožňuje zapínat venti látory ve dvou rychlostech čímž je dosaženo ekonomičtějšího využití zařízení. Na zadní straně je zásuvka pro přívodní kabel, dále snadno přístupná pojistka. Kryt fi ltrační tkaniny je možno přišroubovat z vrchní, tak i spodní strany, čímž je dána variabilita libovolného umístění fi ltrační tkaniny. Venti lační jednotka se dá otáčet o 180° což nám dává možnost změny směru p rútoky vzduchu.

Venti lační jednotka je elektrické zařízení pro prostředí určené normou ČSN EN 33 2000-5-51- ZÁKLADNÍ, proto je třeba brát zřetel na okolí ve kterém je umístěná. Je zakázáno vystavovat venti lační jednotku dešti a umísťovat ji do vody, páry apod. Při montáži nesmí být přívodní kabel připojený v elektrické sí . Na fi ltrační tkaninu zanesenou (znečištěnou) prachem a jinými nečistotami nelze uplatnit záruku.

VLASTNOSTI

- > Povrchová úprava PNH RAL 7035 (šedá ext) a 9005 (černá)
- > Rozměry: šířka 368 mm, výška 45 mm, hloubka 368 mm
- > Hmotnost 2 poziční 4,0 kg (bez přívodního kabelu)
Hmotnost 4 poziční 5,0 kg (bez přívodního kabelu)
- > Napěťová soustava 1NPE 230V ~50/60Hz TN-S
- > Proud: 2 poziční 0,28 A max, 4 poziční 0,56 A max
- > Pojistka 0,63 A
- > Příkon: 2 poziční 44 W max, 4 poziční 88 W max
- > Průtok vzduchu:
 - 2 poziční 300 m³/h max (bez fi ltrační tkaniny)
 - 4 poziční 600 m³/h max (bez fi ltrační tkaniny)
- > Určené prostředí dle ČSN 33 2000-5-51 -ZÁKLADNÍ
- > Ochrana před nebez. dotykem dle ČSN 33 2000-4-41 samočinným odpojením zdroje

Objednávací informace

KATALOGOVÉ ČÍSLO	PROVEDENÍ / TYP	Hmotnost (kg)	Max.proud (A)	Příkon (W)	Průtok (m ³ /hod.)
RAL 7035 šedá					
902430000000	OR-PCVE-19-01-002-xxx-GY-x	4,0	0,3	44	300
902431000000	OR-PCVE-19-01-004-xxx-GY-x	5,0	0,6	88	600

V případě požadavku černé barvy jsou nahrazena písmena „GY“ za „BK.“

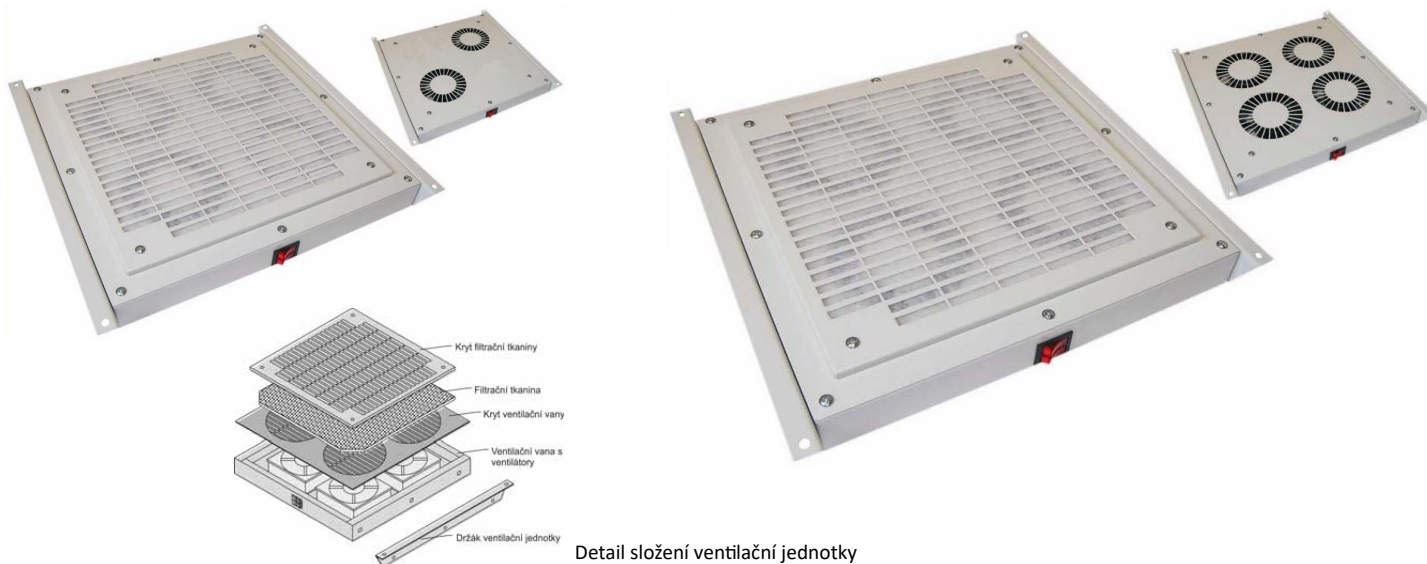

Detail složení ventilační jednotky

POUŽITÍ

Ventilační jednotka se zabudovaným elektronickým termostatem a indikací měřené teploty je určena pro výměnu vzduchu v datové rozváděčové skříni, s možností odděleného (postupného) spínání ventilátorů a tím regulace množství měněného vzduchu.

POPIS

Ventilační jednotka tvoří kompaktní celek umožňující montáž do stropu/dna datových stojanových rozváděčových skříní Optro-Rack a s použitím m příslušných držáků je možné jednotku uchyti t do 19" rámu (dle ČSN EN 60297-3-100) jakékoliv datové skříně s vyhovující hloubkou, pak jednotka funguje jako chladicí. Sestavu ventilační jednotky tvoří vlastní ventilační jednotka, držáky pro uchycení, napájecí kabel a kabel se senzorem teploty. Na předním panelu jednotky je display indikující měřenou teplotu a nastavené parametry, dále tlačítka, která slouží k nastavení požadovaného režimu provozu jednotky, konektor pro připojení kabelu se senzorem teploty a prosvětlený vypínač jednotky. Na zadním panelu je zásuvka pro připojení napájecího kabelu s integrovaným držákem pojistky.

PROVEDENÍ

OR-PCVK-19-01-002-xxx-GY-x jednotka osazena 2 ks ventilátorů - oddělené spínání 1+1 ks ventilátorů
 OR-PCVK-19-01-004-xxx-GY-x jednotka osazena 4 ks ventilátorů - oddělené spínání 1+1+2 ks ventilátorů
 OR-PCVK-19-01-006-xxx-GY-x jednotka osazena 6 ks ventilátorů - oddělené spínání 2+2+2 ks ventilátorů

Ventilační jednotka je elektrické zařízení pro prostředí určené normou ČSN EN 33 2000-5-51- ZÁKLADNÍ, proto je třeba brát zřetel na okolí, ve kterém je umístěná.

VLASTNOSTI

- > Povrchová úprava PNH RAL 7035 (šedá ext) a **9005 (černá)-NA DOPYT**
- > Krytí IP30
- > Pojistka 1,0 A
- > Napěťová soustava 1NPE 230V ~50/60Hz TN-S
- > Určené prostředí dle ČSN 33 2000-5-51- ZÁKLADNÍ
- > Ochrana před nebez. dotykem dle ČSN 33 2000-4-41

Objednávací informace

KATALOGOVÉ ČÍSLO	PROVEDENÍ / TYP	ROZMĚRY			Hmotnost (kg)	Max. proud (A)	Příkon (W)	Průtok (m ³ /hod.)
		výška (mm)	hloubka (mm)	šířka (mm)				
902431300000	OR-PCVK-19-01-002-xxx-GY-x	43	368	368	4,0	0,3	47	300
902431400000	OR-PCVK-19-01-004-xxx-GY-x	43	368	368	4,0	0,6	91	600
902431500000	OR-PCVK-19-01-006-xxx-GY-x	43	368	368	6,0	0,9	135	900

V případě požadavku černé barvy jsou nahrazena písmena „GY“ za „BK.“



Jednotka elektronického termostatu s indikací měřené teploty OR-PFXV,-PFXW,-PFXX

Termostatická jednotka BTR OR-PFTV,-PFTW,-PFTX

PROVEDENÍ

OR-PFXV-19-01-xxx-xxx-GY-x spínání 3 ks chladicích / ventilačních jednotek

OR-PFXW-19-01-xxx-xxx-GY-x spínání 3 ks topných jednotek

OR-PFXX-19-01-xxx-xxx-GY-x spínání 2 ks chladicích / ventilačních jednotek a 1 ks topné jednotky

OR-PFTV-19-01-xxx-xxx-GY-x spínání 1 ks chladicí / ventilační jednotky

OR-PFTW-19-01-xxx-xxx-GY-x spínání 1 ks topní jednotky

OR-PFTX-19-01-xxx-xxx-GY-x spínání 2 ks chladicích / ventilačních jednotek a 1 ks topné jednotky

POPIS

Termostatická jednotka určená pro spínání chladicích, ventilačních a topných jednotek v datové rozváděčové skříni se zabudovaným elektronickým termostatem a indikací měřené teploty, nebo BTR termostatem s možností odděleného (postupného) spínání jednotek.

Termostatická jednotka tvoří kompaktní celek umožňující montáž do 19" rámu (dle ČSN EN 60297-3-100) jakékoliv datové skříně s vyhovující hloubkou. Sestavu termostatické jednotky tvoří vlastní termostatická jednotka, držáky pro uchycení, napájecí kabel a kabel se senzorem teploty. Na předním panelu jednotky je display indikující měřenou teplotu a nastavené parametry, dále tlačítka, která slouží k nastavení požadovaného režimu provozu jednotky, konektor pro připojení kabelu se senzorem teploty a prosvětlený vypínač jednotky. Na zadním panelu je zásuvka pro připojení napájecího kabelu s integrovaným držákem pojistky a 3 kusy zásuvek pro napájení ovládaných jednotek. V případě BTR termostatu, je ovládání na předním panelu manuální, bez indikace displayem.

Termostatická jednotka je elektrické zařízení pro prostředí určené normou ČSN EN 33 2000-5-51- ZÁKLADNÍ, proto je třeba brát zřetel na okolí, ve kterém je umístěná.

VLASTNOSTI

- > Povrchová úprava PNH RAL 7035 (šedá ext) a **9005 (černá)-NA DOPYT**
- > Rozměry PFXV,W,X, PFTX: šířka 435 mm, výška 43 mm (1U), hloubka 100 mm
Rozměry s držáky: šířka 482,6 mm (19"), výška 43 mm (1U), hloubka 100 mm
- > Hmotnost: 3,0 kg
- > Krytí: IP30
- > Rozměry PFTV,W: šířka 220 mm, výška 45 mm (1U), hloubka 45 mm
- > Krytí: IP20
- > Napěťová soustava 1NPE 230V ~50/60Hz TN-S
- > Určené prostředí dle ČSN 33 2000-5-51 -ZÁKLADNÍ
- > Ochrana před nebezp. dotykem dle ČSN 33 2000-4-41 samočinným odpojením zdroje
- > **Objednávací informace**

KATALOGOVÉ ČÍSLO	PROVEDENÍ / TYP	Max.proud (A)	Max.pojistka (A)	Příkon (W)
902831000001	OR-PFXV-19-01-xxx-xxx-GY-x	0,5	0,63	66
902831000002	OR-PFXW-19-01-xxx-xxx-GY-x	5,5	6,30	1200
902831000003	OR-PFXX-19-01-xxx-xxx-GY-x	4,0	5,0	830
902830000000	OR-PFTV-19-01-xxx-xxx-GY-x	2	2	-
902830000001	OR-PFTW-19-01-xxx-xxx-GY-x	2	2	-
902840000000	OR-PFTX-19-01-xxx-xxx-GY-x	2	2	-

V případě požadavku černé barvy jsou nahrazena písmena „GY“ za „BK.“

OR-PFXV-19-01-xxx-xxx-GY-x



OR-PFXW-19-01-xxx-xxx-GY-x



OR-PFXX-19-01-xxx-xxx-GY-x



OR-PFTV-19-01-xxx-xxx-GY-x

OR-PFTW-19-01-xxx-xxx-GY-x



OR-PFTX-19-01-xxx-xxx-GY-x



Osvětlovací jednotka LED

- > Zdrojem světla jsou výkonné LED, zapnutí /vypnutí svítidla se provádí vypínačem na svítidle.
- > 2 možnosti uchycení: přišroubovat do 19" rámu (ČSN EN 60297-3-100) pomocí plechového profilu, na který se svítidlo přilepí, nebo přilepit na libovolné místo pomocí samolepicí pásky (páska je součástí dodávky)
- > Rozměry svítidla šířka 430 mm, výška 8 mm, hloubka 20 mm
Rozměry plech. profilu šířka 19", výška 1U, hloubka 50 mm
- > Svítivost 824 lm
- > Příkon 10 W max
- > Napájení 230 V AC / 12 V DC



Objednávací informace

KATALOGOVÉ ČÍSLO	PROVEDENÍ / TYP	POPIS
RAL 7035 šedá		
N04100000120	OR-PLDS-19-01-xxx-xxx-GY-x	OSVĚTLOVACÍ JEDNOTKA LED LBV5NW 5W h400lm 4500K 30cm
902360001901	OR-PTCS-19-01-xxx-xxx-GY-x	DRŽÁK PRO LED OSVĚTLOVACÍ JEDNOTKU PLDS

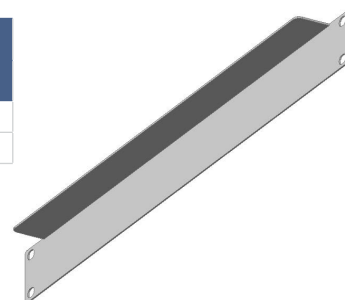

Acar A-504

- > 19" prodlužovací přívod 5x230V s přepětovou ochranou
- > 19" vana 2U ACAR 230V 5P
- > barva RAL 9005(černá)

Objednávací informace

KATALOGOVÉ ČÍSLO	PROVEDENÍ / TYP	POPIS
N04100000601	OR-PEEP-19-01-xxx-xxx-BK-x	Panel napájecí 19" ACAR 5P 230 V

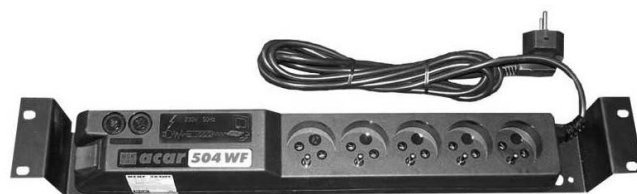

Acar S8 FA RACK

- > 19" prodlužovací přívod 8x230V s přepětovou ochranou
- > odrušovací filtr
- > automatická poistka 10A/250V
- > délka kabelu 1,5m, 3m, 5m
- > samozhášecí plast
- > podsvícený 2-pólový vypínač
- > barva RAL 9005(černá)

Objednávací informace

KATALOGOVÉ ČÍSLO	PROVEDENÍ / TYP	POPIS
ACAR S8 FA RACK	ACAR S8 FA rackmount	Panel napájecí 19" ACAR 8P 230 V



Police pevná 2bodové uchycení

- > Povrchová úprava PNH RAL 7035 (šedá ext) a 9005 (černá)-NA DOPYT
- > Síla materiálu 1,3 mm

Objednávací informace

KATALOGOVÉ ČÍSLO	PROVEDENÍ / TYP	ROZMĚRY			Max. nosnost (kg)
		výška U	hloubka (mm)	šířka	
RAL 7035 šedá					
902011000115	OR-PPPA-19-01-xxx-015-GY-x	1	150	19"	10
902011000125	OR-PPPA-19-01-xxx-025-GY-x	1	250	19"	10
902011000135	OR-PPPA-19-01-xxx-035-GY-x	1	350	19"	10
902011000235	OR-PPPA-19-02-xxx-035-GY-x	2	350	19"	15
902011000245	OR-PPPA-19-02-xxx-045-GY-x	2	450	19"	15
902011000255	OR-PPPA-19-02-xxx-055-GY-x	2	550	19"	15

V případě požadavku černé barvy jsou nahrazena písmena „GY“ za „BK.“

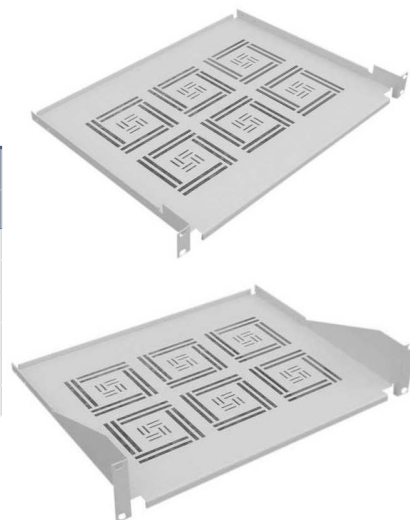

Police pevná 4bodové uchycení

- > Povrchová úprava PNH RAL 7035 (šedá ext) a 9005 (černá)-NA DOPYT
- > Síla materiálu 1,3 mm
- > Balení obsahuje polici a 4 držáky na přední a zadní lišty

Objednávací informace

KATALOGOVÉ ČÍSLO	PROVEDENÍ / TYP	ROZMĚRY			Max. nosnost (kg)
		výška U	hloubka (mm)	šířka	
RAL 7035 šedá					
902020000125	OR-PPPH-19-01-xxx-025-GY-x	1	250	19"	40
902020000135	OR-PPPH-19-01-xxx-035-GY-x	1	350	19"	40
902020000145	OR-PPPH-19-01-xxx-045-GY-x	1	450	19"	40
902020000155	OR-PPPH-19-01-xxx-055-GY-x	1	550	19"	40
902020000165	OR-PPPH-19-01-xxx-065-GY-x	1	650	19"	40
902020000175	OR-PPPH-19-01-xxx-075-GY-x	1	750	19"	40
902020000185	OR-PPPH-19-01-xxx-085-GY-x	1	850	19"	40

V případě požadavku černé barvy jsou nahrazena písmena „GY“ za „BK.“

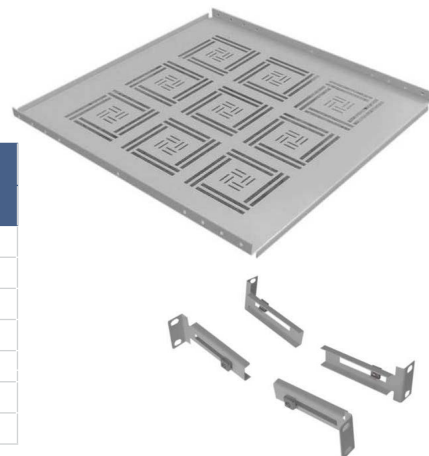

Police výsuvná 2bodové uchycení-OR-PPVA, 4bodové uchycení-OR-PPVH

- > Povrchová úprava PNH RAL 7035 (šedá ext) a 9005 (černá)-NA DOPYT
- > Síla materiálu 1,3 mm
- > Balení obsahuje polici s držáky a výsuvní díl - OR-PPVA
- > Balení obsahuje polici se 4 držáky a výsuvní díl - OR-PPVH

Objednávací informace

KATALOGOVÉ ČÍSLO	PROVEDENÍ / TYP	ROZMĚRY			Max. nosnost (kg)
		výška U	hloubka (mm)	šířka	
RAL 7035 šedá					
902040000125	OR-PPVA-19-01-xxx-025-GY-x	1	250	19"	40
902040000135	OR-PPVA-19-01-xxx-035-GY-x	1	350	19"	40
902040000145	OR-PPVA-19-01-xxx-045-GY-x	1	450	19"	40
902040000225	OR-PPVA-19-02-xxx-025-GY-x	2	250	19"	40
902040000235	OR-PPVA-19-02-xxx-035-GY-x	2	350	19"	40
902040000245	OR-PPVA-19-02-xxx-045-GY-x	2	450	19"	40



KATALOGOVÉ ČÍSLO	PROVEDENÍ / TYP	ROZMĚRY			Max. nosnost (kg)
		výška U	hloubka (mm)	šířka	
RAL 7035 šedá					
902030000025	OR-PPVH-19-01-xxx-025-GY-x	1	250	19"	40
902030000035	OR-PPVH-19-01-xxx-035-GY-x	1	350	19"	40
902030000045	OR-PPVH-19-01-xxx-045-GY-x	1	450	19"	40
902030000055	OR-PPVH-19-01-xxx-055-GY-x	1	550	19"	40
902030000065	OR-PPVH-19-01-xxx-065-GY-x	1	650	19"	40

V případě požadavku černé barvy jsou nahrazena písmena „GY“ za „BK.“

VLASTNOSTI

- > Povrchová úprava PNH RAL 7035 (šedá ext) a 9005 (černá)-NA DOPYT
- > Síla materiálu 2,0 mm

OR-PAPx

balení obsahuje:

- 01. nosný díl 2x
- 02. krycí díl 2x
- 03. sada spojovacího materiálu ..1x

OR-PAFx

balení obsahuje:

- 01. nosný díl 2x
- 02. krycí díl 2x
- 03. filtrační tkanina 2x
- 04. sada spojovacího materiálu ..1x

OR-PARx

balení obsahuje:

- 01. nosný díl 2x
- 02. krycí díl 2x
- 03. sada spojovacího materiálu ..1x

KATALOGOVÉ ČÍSLO RAL 7035 šedá	PROVEDENÍ / TYP OR-PAPx	ROZMĚRY		
		výška (mm)	šířka (mm)	hloubka (mm)
522287060610	OR-PAPx-xx-10-060-060-GY-x	100	600	600
522287060810	OR-PAPx-xx-10-060-080-GY-x	100	600	800
522287061010	OR-PAPx-xx-10-060-100-GY-x	100	600	1000
522287080610	OR-PAPx-xx-10-080-060-GY-x	100	800	600
522287080810	OR-PAPx-xx-10-080-080-GY-x	100	800	800
522287081010	OR-PAPx-xx-10-080-100-GY-x	100	800	1000
522287060615	OR-PAPx-xx-15-060-060-GY-x	150	600	600
522287060815	OR-PAPx-xx-15-060-080-GY-x	150	600	800
522287061015	OR-PAPx-xx-15-060-100-GY-x	150	600	1000
522287080615	OR-PAPx-xx-15-080-060-GY-x	150	800	600
522287080815	OR-PAPx-xx-15-080-080-GY-x	150	800	800
522287081015	OR-PAPx-xx-15-080-100-GY-x	150	800	1000

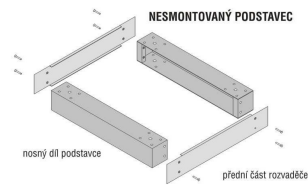
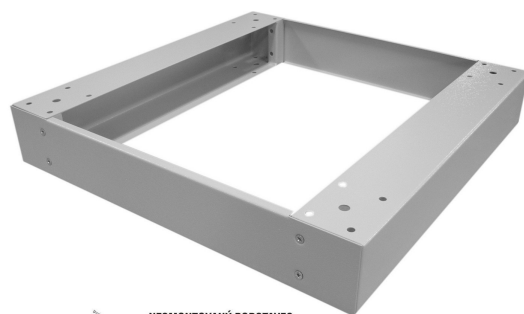

KATALOGOVÉ ČÍSLO RAL 7035 šedá	PROVEDENÍ / TYP OR-PAFx	ROZMĚRY		
		výška (mm)	šířka (mm)	hloubka (mm)
522280060610	OR-PAFx-xx-10-060-060-GY-x	100	600	600
522280060810	OR-PAFx-xx-10-060-080-GY-x	100	600	800
522280061010	OR-PAFx-xx-10-060-100-GY-x	100	600	1000
522280080610	OR-PAFx-xx-10-080-060-GY-x	100	800	600
522280080810	OR-PAFx-xx-10-080-080-GY-x	100	800	800
522280081010	OR-PAFx-xx-10-080-100-GY-x	100	800	1000
522280060615	OR-PAFx-xx-15-060-060-GY-x	150	600	600
522280060815	OR-PAFx-xx-15-060-080-GY-x	150	600	800
522280061015	OR-PAFx-xx-15-060-100-GY-x	150	600	1000
522280080615	OR-PAFx-xx-15-080-060-GY-x	150	800	600
522280080815	OR-PAFx-xx-15-080-080-GY-x	150	800	800
522280081015	OR-PAFx-xx-15-080-100-GY-x	150	800	1000

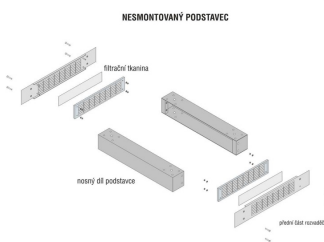
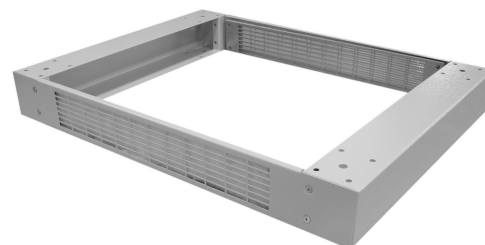

KATALOGOVÉ ČÍSLO RAL 7035 šedá	PROVEDENÍ / TYP OR-PARx	ROZMĚRY		
		výška (mm)	šířka (mm)	hloubka (mm)
522285060610	OR-PARx-xx-10-060-060-GY-x	100	600	600
522285060810	OR-PARx-xx-10-060-080-GY-x	100	600	800
522285061010	OR-PARx-xx-10-060-100-GY-x	100	600	1000
522285080610	OR-PARx-xx-10-080-060-GY-x	100	800	600
522285080810	OR-PARx-xx-10-080-080-GY-x	100	800	800
522285081010	OR-PARx-xx-10-080-100-GY-x	100	800	1000
522285060615	OR-PARx-xx-15-060-060-GY-x	150	600	600
522285060815	OR-PARx-xx-15-060-080-GY-x	150	600	800
522285061015	OR-PARx-xx-15-060-100-GY-x	150	600	1000
522285080615	OR-PARx-xx-15-080-060-GY-x	150	800	600
522285080815	OR-PARx-xx-15-080-080-GY-x	150	800	800
522285081015	OR-PARx-xx-15-080-100-GY-x	150	800	1000

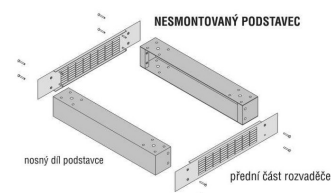
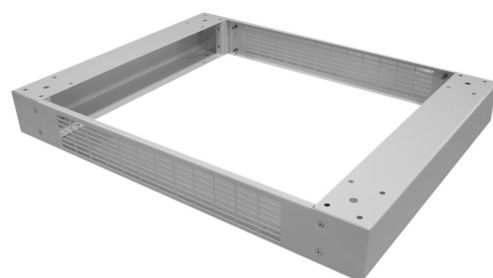

V případě požadavku černé barvy jsou nahrazena písmena „GY“ za „BK.“

Záslepka 1U standard

- > Povrchová úprava PNH RAL 7035 (šedá ext) a **9005 (černá)-NA DOPYT**
- > Síla materiálu 2,0 mm

Objednávací informace

KATALOGOVÉ ČÍSLO	PROVEDENÍ / TYP	ROZMĚRY	
		výška U	šířka
RAL 7035 šedá			
902380000001	OR-PJZx-19-01-xxx-xxx-GY-x	1	19"
902380000002	OR-PJZx-19-02-xxx-xxx-GY-x	2	19"
902380000003	OR-PJZx-19-03-xxx-xxx-GY-x	3	19"
902380000004	OR-PJZx-19-04-xxx-xxx-GY-x	4	19"
902380000005	OR-PJZx-19-05-xxx-xxx-GY-x	5	19"
902380000006	OR-PJZx-19-06-xxx-xxx-GY-x	6	19"

V případě požadavku černé barvy jsou nahrazena písmena „GY“ za „BK.“

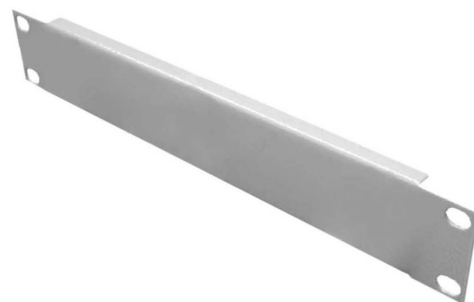

Vyvozovací panel - kov

- > Povrchová úprava PNH RAL 7035 (šedá ext) a **9005 (černá)-NA DOPYT**
- > Síla materiálu 1,3 mm

Objednávací informace

KATALOGOVÉ ČÍSLO	PROVEDENÍ / TYP	ROZMĚRY	
		výška U	šířka
RAL 7035 šedá			
902310000001	OR-PJMK-19-01-xxx-xxx-GY-x	1	19"
902320000001	OR-PJMK-19-02-xxx-xxx-GY-x	2	19"

V případě požadavku černé barvy jsou nahrazena písmena „GY“ za „BK.“

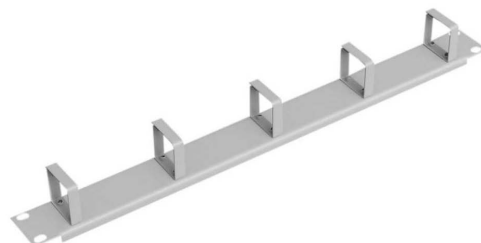

Vyvozovací panel - plast

- > Povrchová úprava plast šedý, nebo **černý-NA DOPYT**
- > Síla materiálu 1,3 mm

Objednávací informace

KATALOGOVÉ ČÍSLO	PROVEDENÍ / TYP	ROZMĚRY	
		výška U	šířka
RAL 7035 šedá			
902301000000	OR-PJMP-19-01-xxx-xxx-GY-x	1	19"

V případě požadavku černé barvy jsou nahrazena písmena „GY“ za „BK.“

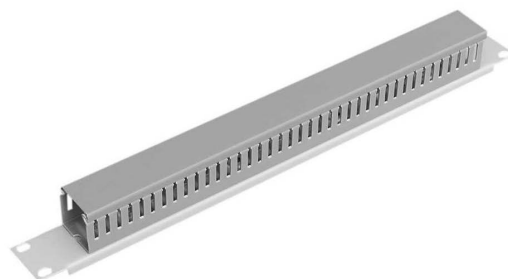

Průchozí panel

- > Povrchová úprava PNH RAL 7035 (šedá ext) a **9005 (černá)-NA DOPYT**
- > Síla materiálu 1,3 mm

Objednávací informace

KATALOGOVÉ ČÍSLO	PROVEDENÍ / TYP	ROZMĚRY	
		výška U	šířka
RAL 7035 šedá			
902410000000	OR-PJSE-19-01-xxx-xxx-GY-x	1	19"

V případě požadavku černé barvy jsou nahrazena písmena „GY“ za „BK.“



Nivelační nožky

- > Zvyšují stabilitu rozváděče
- > Balení obsahuje 4 ks nivelačních nožek



Objednávací informace

KATALOGOVÉ ČÍSLO	PROVEDENÍ / TYP	POPIS
527200000002	OR-PMRx-xx-xx-xxx-xxx-ZN-x	Nivelační nožky, plastové

Kolečka pod rozváděč

- > Slouží k lepší manipulaci s rozváděčem
- > Balení obsahuje 2 ks otočných kol s brzdou, 2 ks otočných kol a spojovací materiál



Objednávací informace

KATALOGOVÉ ČÍSLO	PROVEDENÍ / TYP	POPIS
527500000004	OR-PKLx-xx-xx-xxx-xxx-ZN-x	Kolečka pod rozváděč (sada), nosnost 200 kg
527500000005	OR-PKHx-xx-xx-xxx-xxx-ZN-x	Kolečka pod rozváděč (sada), nosnost 400 kg

Spojovací materiál - sada

- > Sada spojovacího materiálu na upevnění příslušenství rozváděčových skříní
- > Sada obsahuje 4 ks šroubů s čokovou hlavou (M6 x 12), 4 ks matice Rapid (M6) a 4 ks plastových podložek



Objednávací informace

KATALOGOVÉ ČÍSLO	PROVEDENÍ / TYP	POPIS
N02073000206	OR-PMMx-xx-xx-xxx-xxx-ZN-x	Sada spojovacího materiálu malá (1x sada)
N02073000106	OR-PMVx-xx-xx-xxx-xxx-ZN-x	Sada spojovacího materiálu velká (4x sada)



Spojka - sada

- > Slouží ke spojení více stojanových skříní do sestav
- > Balení obsahuje 8 ks spojek, 4 šrouby s vnitřním šestihranem (M8 x 20) a 4 šestihrané matice (M8)

Objednávací informace

KATALOGOVÉ ČÍSLO	PROVEDENÍ / TYP	POPIS
527500000003	OR-PRxx-xx-xx-xxx-xxx-ZN-x	Spojka na více skříní (sada)





ZLÍN, Tečovská 30, 763 02 Zlín

☎ +420 577 155 311

PRAHA, Zděbradská 72, 251 01 Říčany-Jažlovice

☎ +420 312 313 911

BRATISLAVA, Nová Rožňavská 136, 831 04 Bratislava

☎ +421 249 101 400

B. BYSTRICA, Medený Hámor 23, 974 00 B. Bystrica

☎ +421 484 155 716

ŽILINA, Kragujevská 9, 010 01 Žilina

☎ +421 417 242 485

PREŠOV, Jesenná 26, 080 01 Prešov

☎ +421 517 734 549

ČESKÁ REPUBLIKA
✉ ies@ies.cz
🌐 www.ies.cz

SLOVENSKO
✉ ies@ies.sk
🌐 www.ies.sk

IES group
International Electronic Systems

