

DATOVÉ ROZVÁDĚČOVÉ SKŘÍNĚ

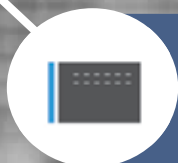

Stojanové rozváděče

3-14



Nástěnné rozváděče

15-29

OPTRO RACK

Datové rozváděčové skříně jsou určeny pro instalaci prvků datových a telekomunikačních rozvodů. Jsou dodávány v nástěnném i stojanovém provedení a to ve všech standardních rozměrech a výškách, tj. nástěnné šířky 600 mm, hloubky 400, 500 a 600 mm s výškou až 24U, stojanové s šířkou 600 a 800 mm, hloubkou 600, 800, 1000 a 1200 mm a výškou až 48U.

K portfoliu našich rozváděčů patří několik různých typů lišících se svou konstrukcí - rozváděče se svařovaným rámem, rozváděče nýtované, skládané, s prosklenými nebo plnými dveřmi, rozváděče venkovní, nerezové atd. Samozřejmostí je doplnění našich skříní o kompletní řadu příslušenství – police, vyvazovací panely, ventilační jednotky, osvětlení a mnoho dalšího.

Základní barevné provedení skříní je šedá (RAL 7035) nebo černá barva (RAL 9005).

SYSTEM OZNAČOVÁNÍ ROZVÁDĚČŮ A PŘÍSLUŠENSTVÍ

příklad: **OR-GISS-19-22-060-060-GY-R**

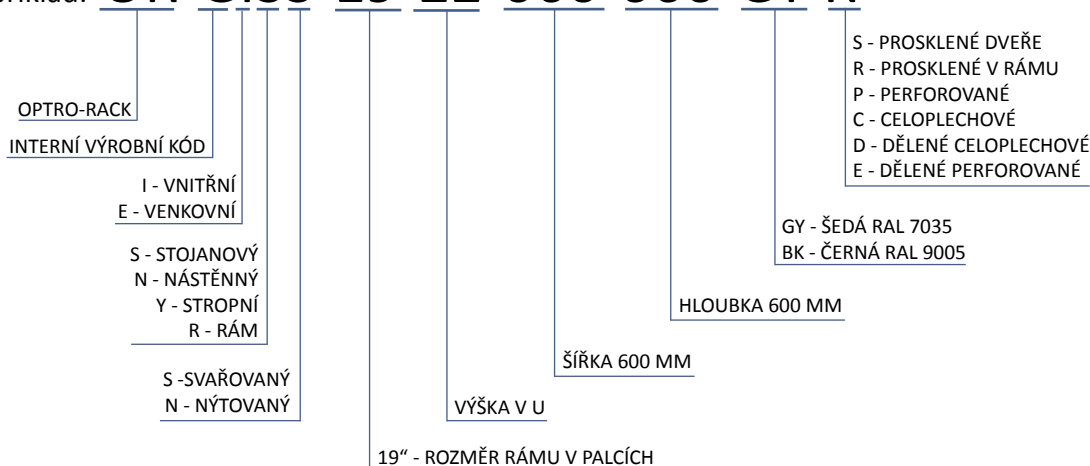

OBSAH

19" STOJANOVÉ ROZVÁDĚČOVÉ SKŘÍŇĚ

OR-FISS svařovaná skříň	3
OR-GISS svařovaná skříň	4
OR-WISZ rozebíratelná svařovaná skříň	5
OR-YISZ rozebíratelná svařovaná skříň	7
OR-DISS svařovaná serverová skříň	9
OR-EISN nýtovaná skříň	10
OR-CISM montovatelná skříň	12
OR-XIRE, OR-XIRI výstavní rámy	14

19" NÁSTĚNNÉ ROZVÁDĚČOVÉ SKŘÍŇĚ

OR-XINV hloubka 400 mm	15
OR-XINT hloubka 500 mm dělený	16
OR-KINU hloubka 400 mm	17
OR-KINS hloubka 500 mm dělený	18
OR-LINV hloubka 400 mm	19
OR-LINT hloubka 500 dělený	20
OR-MINM hloubka 400 a 500 mm	21
OR-NINU hloubka 600 mm	22
OR-OINP, OR-OINB, OR-OIY nýtovaná skříň typu „SOHO“	23
OR-QINP nýtovaná skříň, hloubka 400 mm	24
OR-QINN nýtovaná skříň, hl. 500 mm dělený	25
OR-TENJ, OR-TEJ svařovaná termoizol. skříň	26
OR-UENS svařovaná skříň s krytím IP65	27
OR-UENR svařovaná skříň s krytím IP65, hl. 400 mm ...	28

10" NÁSTĚNNÉ ROZVÁDĚČOVÉ SKŘÍŇĚ

OR-IINU svařovaná skříň	29
PŘÍSLUŠENSTVÍ 10"	30

PŘÍSLUŠENSTVÍ

CHLADÍČÍ JEDNOTKY	31
VENTILAČNÍ JEDNOTKY	33
OSTATNÍ PŘÍSLUŠENSTVÍ	35

POUŽITÍ

Stojanová svařovaná rozváděčová datová skříň typu OR-FISS je určena pro instalaci pasivních i aktivních prvků strukturovaných kabelážních systémů, např. patch panely, vyvazovací panely, aktivní prvky atd., nebo pro instalaci prvků telekomunikačních rozvodů. Designem je přizpůsobena kancelářským prostorám i serverovým centrům. Konstrukčním záměrem je poskytnout výhodný poměr dobré ceny a výborné kvality.

ZÁKLADNÍ KONSTRUKCE SKŘÍŇE

Skříň OR-FISS je tvořena svařeným samonosným skeletem z plechu síly 1,3 mm. Z čelní strany je rozváděč osazen celoskleněnými dveřmi s čirého kaleného skla. Dveře (úhel max. otevření 180°, 3x vnější pant) jsou osazeny cylindrickým zámekem s jednobodovým zamykáním. Ke každému zámku jsou dodávány dva klíče (celkem 8 ks). Odnímatelný zadní zákryt i boční zákryty jsou uchyceny pomocí zapuštěných cylindrických zámků na totožný klíč jako mají dveře. V zadním zákrytu je integrován vylamovací kabelový průchod pro vstup kabeláže. Boční i zadní zákryty jsou zaměnitelné. Ve stropě i dně jsou větrací otvory, pro odvod teplého vzduchu. Tyto otvory jsou přizpůsobeny pro instalaci ventilační jednotky z vnitřní strany rozváděče. Dále je strop i dno předchystáno pro přívod kabelů. Rozváděč je možno již ve standardu skládat do sestav bez nutnosti odstranění bočnic.

PROTIKOROZNÍ OCHRANA SKŘÍŇE

Standardně jsou skříňe dodávány s povrchovou úpravou termoreaktivní práškovou barvou v odstínu RAL 7035 šedá externí a RAL 9005 černá, síla vrstvy 80-120 µm. Barva je určena pro venkovní použití a je složená z čistého polyesteru. Jiné odstíny RAL dle dohody.

PŘÍSLUŠENSTVÍ

Ke skříni je možné přibjednat velké množství příslušenství, např. police, záslepky, vyvazovací panely a mnoho dalšího včetně speciálního příslušenství na přání zákazníka.

VLASTNOSTI

- > Povrchová úprava PNH RAL 7035 (šedá ext) a 9005 (černá)
- > Síla materiálu 1,3 mm



Detailní pohled na strop

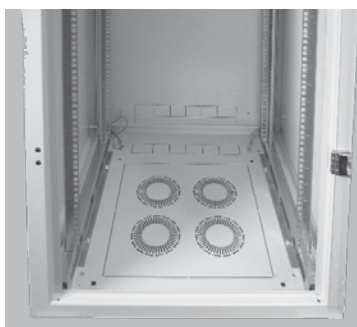

Detailní pohled na dno

**Objednávací informace**

PROVEDENÍ / TYP	ROZMĚRY				Hmotnost (kg)	KATALOGOVÉ ČÍSLO	
	výška U	výška (mm)	šířka (mm)	hloubka (mm)		RAL 7035 šedá	RAL 9005 černá
OR-FISS							
OR-FISS-19-22-060-060-GY-S	22	1100	600	600	32	592003220606	593003220606
OR-FISS-19-22-080-080-GY-S	22	1100	800	800	40	592004220808	593004220808
OR-FISS-19-32-060-060-GY-S	32	1550	600	600	50	592003320606	593003320606
OR-FISS-19-32-080-080-GY-S	32	1550	800	800	66	592004320808	593004320808
OR-FISS-19-42-060-060-GY-S	42	2000	600	600	68	592003420606	593003420606
OR-FISS-19-42-060-080-GY-S	42	2000	600	800	78	592003420608	593003420608
OR-FISS-19-42-060-100-GY-S	42	2000	600	1000	90	592003420610	593003420610
OR-FISS-19-42-080-080-GY-S	42	2000	800	800	92	592004420808	593004420808
OR-FISS-19-42-080-100-GY-S	42	2000	800	1000	105	592004420810	593004420810
OR-FISS-19-45-080-080-GY-S	45	2150	800	800	105	592004450808	593004450808
OR-FISS-19-45-080-100-GY-S	45	2150	800	1000	115	592004450810	593004450810

V případě požadavku černé barvy jsou nahrazena písmena „GY“ za „BK.“

POUŽITÍ

Stojanová svařovaná rozváděčová datová skříň je určena pro instalaci pasivních i aktivních prvků strukturovaných kabelážních systémů, např. patch panely, vyvazovací panely, aktivní prvky atd., nebo pro instalaci prvků telekomunikačních rozvodů. Designem je přizpůsobena kancelářským prostorům i serverovým centrům. Konstruktivním záměrem je poskytnout výhodný poměr dobré ceny a výborné kvality.

ZÁKLADNÍ KONSTRUKCE SKŘÍŇE

Skříň OR-GISS je tvořena svařeným samonosným skeletem z plechu síly 1,3 mm. Z čelní strany je rozváděč osazen prosklenými dveřmi s nalepeným kaleným sklem. Dveře (úhel max. otevření 180°, 3x vnější pant) jsou osazeny cylindrickým zámekem s jednobodovým zamykáním. Ke každému zámku jsou dodávány dva klíče (celkem 8 ks). Odnímatelný zadní zákryt i boční zákryty (síla plechu 1,3 mm) jsou uchyceny pomocí zapuštěných cylindrických zámků na totožný klíč jako mají dveře. V zadním zákrytu je integrován vylamovací kabelový průchod pro vstup kabeláže. Boční i zadní zákryty jsou zaměnitelné. Ve stropě i dně jsou větrací otvory pro odvod teplého vzduchu. Tyto otvory jsou přizpůsobeny pro instalaci ventilačních jednotek z vnitřní strany rozváděče. Dále je strop i dno předchystáno pro přívod kabelů. Rozváděč je možno již ve standardu skládat do sestav bez nutnosti odstranění bočnic.

PROTIKOROZNÍ OCHRANA SKŘÍŇE

Standardně jsou skříňe dodávány s povrchovou úpravou termoreaktivní práškovou barvou v odstínu RAL 7035 šedá externí, síla vrstvy 80-120 µm. Barva je složená z čistého polyesteru se zvýšenou odolností proti slunečnímu záření a vnějším povětrnostním podmínkám.

ZEMNÍ PROPOJENÍ SKŘÍŇE

Zemní propojení skříňe je provedeno moderní technologií kapacitního navařování pokovenými šrouby. Tímto je umožněno vodivé propojení všech kovových dílů skříňe.

GARANTOVANÉ NOSNOSTI

Celková maximální nosnost (včetně váhy vlastního rozváděče) na podstavci (nebo bez něj) je 1000 kg, na nivelačních nožkách 600 kg, na kolečkách 400 kg nebo 200 kg. Nosnosti jsou garantovány při rovnoměrném statickém zatížení.

PŘÍSLUŠENSTVÍ

Ke skříni je možné přibjednat velké množství 19" standardního příslušenství, např. police, záslepky, vyvazovací panely a mnoho dalšího včetně speciálního příslušenství na přání zákazníka. Skříň je možné na přání zákazníka osadit různými druhy dveří a bočnic i zadních zákrytů.

VLASTNOSTI

- > Povrchová úprava PNH RAL 7035 (šedá ext) a 9005 (černá)
- > Síla materiálu 1,3 mm

**Objednávací informace**

PROVEDENÍ / TYP	ROZMĚRY				Hmotnost (kg)	KATALOGOVÉ ČÍSLO	
	výška U	šířka (mm)	hloubka (mm)	výška (mm)		RAL 7035 šedá	RAL 9005 černá
OR-GISS							
OR-GISS-19-22-060-060-GY-R	22	600	600	1100	32	592006220606	593006220606
OR-GISS-19-32-060-060-GY-R	32	600	600	1550	50	592006320606	593007220808
OR-GISS-19-42-060-060-GY-R	42	600	600	2000	68	592006420606	593006320606
OR-GISS-19-42-060-080-GY-R	42	600	800	2000	78	592006420608	593007320808
OR-GISS-19-42-060-100-GY-R	42	600	1000	2000	90	592006420610	593006420606
OR-GISS-19-22-080-080-GY-R	22	800	800	1100	40	592007220808	593006420608
OR-GISS-19-32-080-080-GY-R	32	800	800	1550	66	592007320808	593006420610
OR-GISS-19-42-080-080-GY-R	42	800	800	2000	92	592007420808	593007420808
OR-GISS-19-42-080-100-GY-R	42	800	1000	2000	105	592007420810	593007420810
OR-GISS-19-45-080-080-GY-R	45	800	800	2135	105	592007450808	593007450808
OR-GISS-19-45-080-100-GY-R	45	800	1000	2135	115	592007450810	593007450810

V případě požadavku černé barvy jsou nahrazena písmena „GY“ za „BK.“

POUŽITÍ

Stojanová rozebíratelná rozváděčová datová skříň je určena pro instalaci pasivních i aktivních prvků strukturovaných kabelážních systémů, např. patch panely, vyvazovací panely, aktivní prvky atd., nebo pro instalaci prvků telekomunikačních rozvodů. Designem je přizpůsobena kancelářským prostorům i serverovým centrům. Konstruktivním záměrem je poskytnout výhodný poměr dobré ceny a výborné kvality.

ZÁKLADNÍ KONSTRUKCE SKŘÍNĚ

Skříň OR-WISZ je tvořena předním a zadním svařovaným rámem z plechu síly 1,3 mm. Tyto rámy mají předchystány prostupy pro přívod kabelu. Mezi tyto rámy se přišroubuje strop, dno a nasadí boční zákryty. Z čelní strany je rozváděč osazen celoskleněnými dveřmi z čirého kaleného skla. Dveře (úhel max. otevření 180°) jsou osazeny cylindrickým zámkem s jednobodovým zamykáním. Ke každému zámku jsou dodávány dva klíče (celkem 8 ks). Odnímatelný zadní kryt je uchycen pomocí zapuštěného cylindrického zámkem na totožný klíč jako mají dveře. V zadním zákrytu je integrován vylamovací kabelový průchod pro vstup kabeláže. Boční zákryty je možné jednoduše upevnit do smontovaného skeletu pouze pomocí venkovních uzavěrů. V případě uzamčení je boční zákryt vybaven cylindrickým zámkem na totožný klíč jako dveře. Ve stropě i dně jsou větrací otvory pro odvod teplého vzduchu. Tyto otvory jsou přizpůsobeny pro instalaci ventilační jednotky z vnitřní strany rozváděče. Rozváděč je možno již ve standardu skládat do sestav bez nutnosti odstranění bočnic. Dodává se ve smontovaném stavu.

PROTIKOROZNÍ OCHRANA SKŘÍNĚ

Standardně jsou skříňe dodávány s povrchovou úpravou termoreaktivní práškovou barvou v odstínu RAL 7035 šedá externí, síla vrstvy 80-120 µm. Barva je složená z čistého polyesteru se zvýšenou odolností proti slunečnímu záření a vnějším povětrnostním podmínkám.

ZEMNÍČÍ PROPOJENÍ SKŘÍNĚ

Zemníčké propojení skříňe je provedeno moderní technologií kapacitního navařování pokovenými šrouby. Tímto je umožněno vodivé propojení všech kovových dílů skříňe.

GARANTOVANÉ NOSNOSTI

Celková maximální nosnost (včetně váhy vlastního rozváděče) na podstavci (nebo bez něj) je 1000 kg, na nivelačních nožkách 600 kg, na kolečkách 400 kg nebo 200 kg. Nosnosti jsou garantovány při rovnoměrném statickém zatížení.

PŘÍSLUŠENSTVÍ

Ke skříni je možné přibjednat velké množství 19" příslušenství, např. police, záslepky, vyvazovací panely a mnoho dalšího včetně speciálního příslušenství na přání zákazníka. Skříň je možné na přání zákazníka osadit různými druhy dveří a bočnic i zadních zákrytů.

VLASTNOSTI

- > Povrchová úprava PNH RAL 7035 (šedá ext) a 9005 (černá)
- > Síla materiálu 1,3 mm

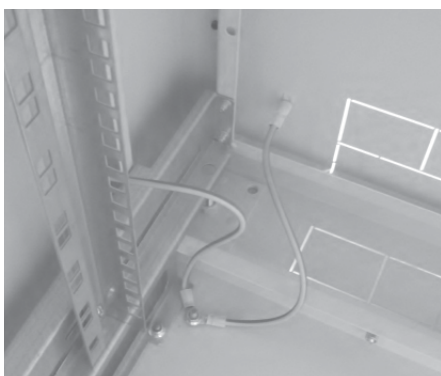

Detail vodivého pospojování



Detail zámků skříňe



Detail spojení skeletu

Objednávací informace

PROVEDENÍ / TYP	ROZMĚRY				Hmotnost (kg)	KATALOGOVÉ ČÍSLO	
	výška U	výška (mm)	šířka (mm)	hloubka (mm)		RAL 7035 šedá	RAL 9005 černá
OR-WISZ							
OR-WISZ-19-22-060-060-GY-S	22	1100	600	600	32	822003220606	823003220606
OR-WISZ-19-32-060-060-GY-S	32	1550	600	600	50	822003320606	823003320606
OR-WISZ-19-42-060-060-GY-S	42	2000	600	600	68	822003420606	823003420606
OR-WISZ-19-42-060-080-GY-S	42	2000	600	800	78	822003420608	823003420608
OR-WISZ-19-42-060-100-GY-S	42	2000	600	1000	90	822003420610	823003420610
OR-WISZ-19-22-080-080-GY-S	22	1100	800	800	40	822003220808	823003220808
OR-WISZ-19-32-080-080-GY-S	32	1550	800	800	66	822003320808	823003320808
OR-WISZ-19-42-080-080-GY-S	42	2000	800	800	92	822003420808	823003420808
OR-WISZ-19-42-080-100-GY-S	42	2000	800	1000	105	822003420810	823003420810
OR-WISZ-19-45-080-080-GY-S	45	2150	800	800	105	822003450808	823003450808
OR-WISZ-19-45-080-100-GY-S	45	2150	800	1000	115	822003450810	823003450810

V případě požadavku černé barvy jsou nahrazena písmena „GY“ za „BK.“



Variety předních dveří

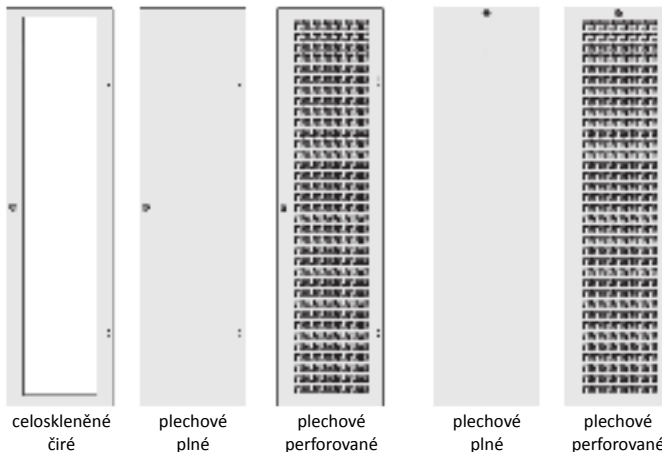

Variety bočních zákrytů

Variety zadního zákrytu (dveří)

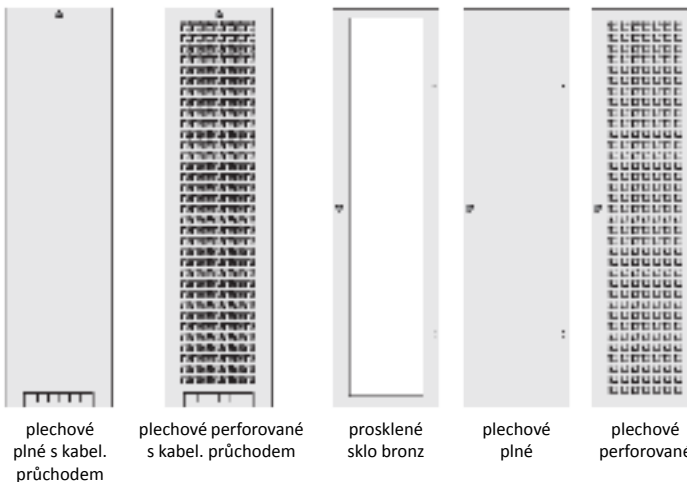

POUŽITÍ

Stojanová rozebíratelná rozváděčová datová skříň typu OR-YISZ je určena pro instalaci pasivních i aktivních prvků strukturovaných kabelážních systémů, např. patch panely, vyvazovací panely, aktivní prvky atd., nebo pro instalaci prvků telekomunikačních rozvodů. Designem je přizpůsobena kancelářským prostorám i serverovým centrům. Konstrukčním záměrem je poskytnout výhodný poměr dobré ceny a výborné kvality.

ZÁKLADNÍ KONSTRUKCE SKŘÍŇE

Skříň OR-YISZ je tvořena předním a zadním svařovaným rámem z plechu síly 1,3 mm. Tyto rámy mají předchystány prostupy pro přívod kabelu. Mezi tyto rámy se přišroubuje strop, dno a nasadí boční zákryty. Z čelní strany je rozváděč osazen prosklenými dveřmi s nalepeným čířým kaleným sklem. Dveře (úhel max. otevření 180°) jsou osazeny cylindrickým zámekem s jednobodovým zamykáním. Ke každému zámku jsou dodávány dva klíče (celkem 8 ks). Odnímatelný zadní zákryt je uchycen pomocí zapuštěného cylindrického zámku na totožný klíč jako mají dveře. V zadním zákrytu je integrován vylamovací kabelový průchod pro vstup kabeláže. Boční zákryty je možné jednoduše upevnit do smontovaného skeletu pouze pomocí venkovních uzavěrů. V případě uzamčení je boční zákryt vybaven cylindrickým zámekem na totožný klíč jako dveře. Ve stropě i dně jsou větrací otvory pro odvod teplého vzduchu. Tyto otvory jsou přizpůsobeny pro instalaci ventilačních jednotek z vnitřní strany rozváděče. Rozváděč je možno již ve standardu skládat do sestav bez nutnosti odstranění bočnic. Dodává se ve smontovaném stavu.

PROTIKOROZNÍ OCHRANA SKŘÍŇE

Standardně jsou skříňe dodávány s povrchovou úpravou termoreaktivní práškovou barvou v odstínu RAL 7035 šedá externí, síla vrstvy 80-120 µm. Barva je složená z čistého polyesteru se zvýšenou odolností proti slunečnímu záření a vnějším povětrnostním podmínkám.

ZEMNÍCI PROPOJENÍ SKŘÍŇE

Zemníci propojení skříňe je provedeno moderní technologií kapacitního navařování pokovenými šrouby. Tímto je umožněno vodivé propojení všech kovových dílů skříňe.

GARANTOVANÉ NOSNOSTI

Celková maximální nosnost (včetně váhy vlastního rozváděče) na podstavci (nebo bez něj) je 1000 kg, na nivelačních nožkách 600 kg, na kolečkách 400 kg nebo 200 kg. Nosnosti jsou garantovány při rovnoměrném statickém zatížení.

PŘÍSLUŠENSTVÍ

Ke skříni je možné přibjednat velké množství 19" příslušenství, např. police, záslepky, vyvazovací panely a mnoho dalšího včetně speciálního příslušenství na přání zákazníka. Skříň je možné na přání zákazníka osadit různými druhy dveří a bočních i zadních zákrytů.

VLASTNOSTI

- > Povrchová úprava PNH RAL 7035 (šedá ext) a 9005 (černá)
- > Síla materiálu 1,3 mm



Detail vodivého pospojování



Detail zámku skříňe



Detail pantu

Objednávací informace

PROVEDENÍ / TYP	ROZMĚRY				Hmotnost (kg)	KATALOGOVÉ ČÍSLO	
	výška U	výška (mm)	šířka (mm)	hloubka (mm)		RAL 7035 šedá	RAL 9005 černá
OR-YISZ							
OR-YISZ-19-22-060-060-GY-R	22	1100	600	600	32	822006220606	823006220606
OR-YISZ-19-32-060-060-GY-R	32	1550	600	600	50	822006320606	823006320606
OR-YISZ-19-42-060-060-GY-R	42	2000	600	600	68	822006420606	823006420606
OR-YISZ-19-42-060-080-GY-R	42	2000	600	800	78	822006420608	823006420608
OR-YISZ-19-42-060-100-GY-R	42	2000	600	1000	90	822006420610	823006420610
OR-YISZ-19-22-080-080-GY-R	22	1100	800	800	40	822006220808	823006220808
OR-YISZ-19-32-080-080-GY-R	32	1550	800	800	66	822006320808	823006320808
OR-YISZ-19-42-080-080-GY-R	42	2000	800	800	92	822006420808	823006420808
OR-YISZ-19-42-080-100-GY-R	42	2000	800	1000	105	822006420810	823006420810
OR-YISZ-19-45-080-080-GY-R	45	2150	800	800	105	822006450808	823006450808
OR-YISZ-19-45-080-100-GY-R	45	2150	800	1000	115	822006450810	823006450810

V případě požadavku černé barvy jsou nahrazena písmena „GY“ za „BK.“

Varianty předních dveří

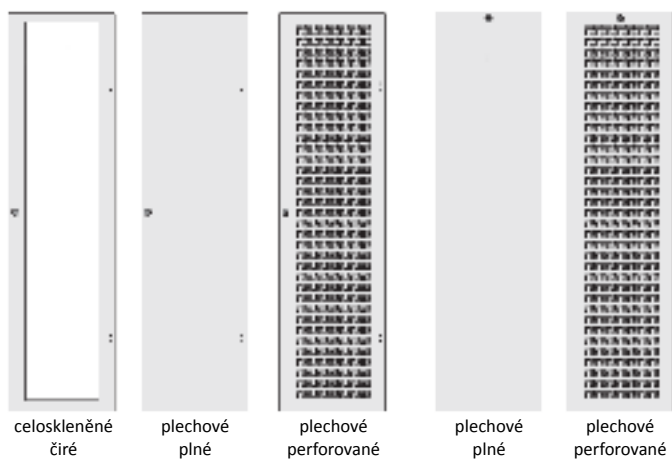

Varianty bočních zákrytů



Varianty zadního zákrytu (dveří)

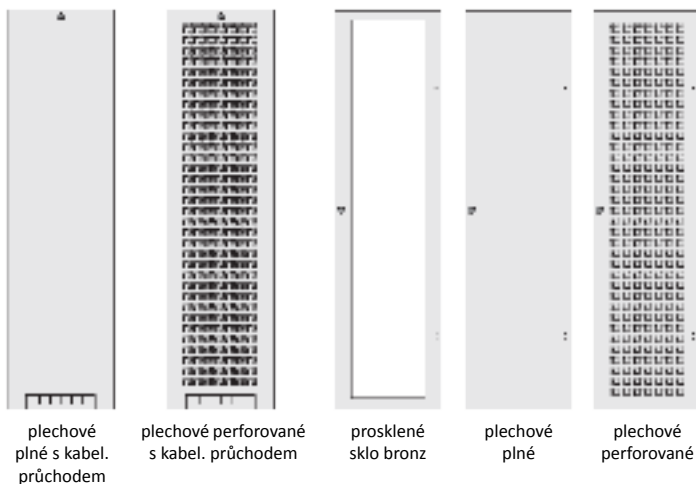

POUŽITÍ

Stojanová rozváděčová datová skříň OR-DISS server housing je určena pro instalaci prvků strukturovaných kabelází, např. patch panely a aktivní prvky, nebo pro instalaci prvků telekomunikačních rozvodů. Designem je přizpůsobena prostorám výpočetních center.

ZÁKLADNÍ KONSTRUKCE SKŘÍŇĚ

Skříň je tvořena svařeným samonosným skeletem. Rozváděč je rozdělen na samostatně přístupné a oddělené nezávislé sekce. Z čelní strany je rozváděč osazen perforovanými dveřmi se skrytými panty a plastovým zámkem s klikou a jednobodovým zamykáním. Odnímatelný zadní zákryt i boční zákryty jsou uchyceny pomocí zapuštěných zámků na klíč. V každé sekci je zadní zákryt a kabelový průchod pro vstup kabeláže. Ve stropě je otvor. Dno je opatřeno otvorem s filtrací. Do stropu i dna je možné namontovat ventilační jednotku. Rozváděč je možno skládat do sestav a individuálně nadefinovat dle požadavků zákazníka.

GARANTOVANÉ NOSNOSTI

Celková maximální nosnost (včetně váhy vlastního rozváděče) na podstavci 400 kg, na kolečkách 200 kg nebo 400 kg. Nosnosti jsou garantovány při rovnoměrném statickém zatížení.

PROTIKOROZNÍ OCHRANA SKŘÍŇĚ

Standardně jsou skříňe dodávány s povrchovou úpravou termoreaktivní práškovou barvou v odstínu RAL 7035 šedá externí a RAL 9005 černá, síla vrstvy 80-120 µm. Barva je určena pro venkovní použití. Jiné odstíny RAL dle dohody.

PŘÍSLUŠENSTVÍ

Ke skříni je možné přibjedenat velké množství příslušenství, např. police, záslepky, vyvazovací panely a mnoho dalšího včetně speciálního příslušenství na přání zákazníka.

VLASTNOSTI

- > Povrchová úprava PNH RAL 7035 (šedá ext) a 9005 (černá)
- > Síla materiálu 1,5 mm



Objednávací informace

PROVEDENÍ / TYP	ROZMĚRY				Hmotnost (kg)	KATALOGOVÉ ČÍSLO	
	výška U	výška (mm)	šířka (mm)	hloubka (mm)		RAL 7035 šedá	RAL 9005 černá
OR-DISS							
OR-DISS-19-42-060-060-GY-E	42	2000	600	600	94	672020420606	673020420606
OR-DISS-19-42-060-080-GY-E	42	2000	600	800	110	672020420608	673020420608
OR-DISS-19-42-060-100-GY-E	42	2000	600	1000	127	672020420610	673020420610
OR-DISS-19-42-080-060-GY-E	42	2000	800	600	111	672020420806	673020420806
OR-DISS-19-42-080-080-GY-E	42	2000	800	800	128	672020420808	673020420808
OR-DISS-19-42-080-100-GY-E	42	2000	800	1000	146	672020420810	673020420810

V případě požadavku černé barvy jsou nahrazena písmena „GY“ za „BK.“

POUŽITÍ

Moderní stojanová nýtovaná rozváděčová datová skříň je určena pro instalaci prvků strukturovaných kabeláží, např. patch panely a aktivní prvky, nebo pro instalaci prvků telekomunikačních rozvodů. Designem je přizpůsobena prostorám výpočetních center.

ZÁKLADNÍ KONSTRUKCE SKŘÍŇE

Skříň OR-EISN je tvořena nýtovaným samonosným skeletem. Při vlastní výrobě je proces svařování v největší možné míře nahrazován nýtováním a celkově je rozváděč konstruován jako „ekonomicky výhodný“ s typicky průmyslovým kvalitním designem. Vlastní tuhosti rozváděče je dosaženo použitím ocelového plechu síly 1,3 mm a 128 ks ocelových zapuštěných nýtů 4 mm s garantovanou pevností v tahu 1990 N. Strop i dno jsou perforované a mají přípravu pro kabelový vstup a ventilační jednotku. Stojny skeletu mají připravené vyvazovací body pro uchycení kabeláže. Z čelní strany je rozváděč osazen dvěma se třemi pohledovými panty a plastovým zámkem se zamykatelnou klikou a jednobodovým zamykáním. Dveře je možné otevřít až o 180°. Lepené kouřové kalené sklo zajišťuje vysokou bezpečnost dveří. Odnímatelný zadní zákryt s přípravou v dolní části pro přivedení kabelů je uchycen pomocí zapuštěného jednobodového kovového zámku na klíč. Boční zákryty jsou odnímatelné a také na stejný zámek jako zadní zákryt. Klíč je stejný na všechny zákryty. Boční i zadní zákryty jsou zaměnitelné (při stejném rozměru). Součástí skříně jsou čtyři 19" rámy plynule posuvné v celém rozsahu hloubky skříně. Rozváděč je možno skládat do sestav.

ZEMNÍCI PROPOJENÍ SKŘÍŇE

Zemníci propojení skříně je provedeno moderní technologií kapacitního navařování pokovenými šrouby. Tímto je umožněno vodivé propojení všech kovových dílů skříně.

GARANTOVANÉ NOSNOSTI

Celková maximální nosnost (včetně váhy vlastního rozváděče) na podstavci je 400 kg, na kolečkách 200 kg nebo 400 kg. Nosnosti jsou garantovány při rovnoměrném statickém zatížení.

PROTIKOROZNÍ OCHRANA SKŘÍŇE

Standardně jsou skříně dodávány s povrchovou úpravou termoreaktivní práškovou barvou v odstínu RAL 7035 šedá externí a RAL 9005 černá, síla vrstvy 80-120 µm. Barva je určena pro venkovní použití a je složená z čistého polyesteru. Jiné odstíny RAL dle dohody.

PŘÍSLUŠENSTVÍ

Ke skříně je možné přibjednat velké množství příslušenství, např. police, záslepky, vyvazovací panely a mnoho dalšího včetně speciálního příslušenství na přání zákazníka.

VLASTNOSTI

- > Povrchová úprava PNH RAL 7035 (šedá ext) a 9005 (černá)
- > Síla materiálu 1,3 mm

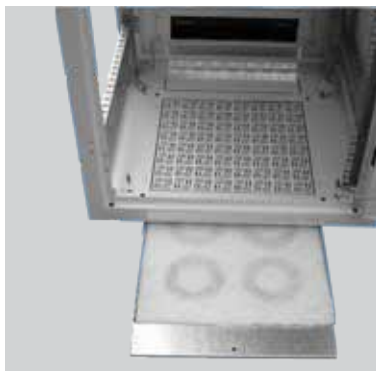

Dno rozváděče s větrací mřížkou a filtrem



Posuvné 19" vertikální lišty



Objednávací informace

PROVEDENÍ / TYP	ROZMĚRY				Hmotnost (kg)	KATALOGOVÉ ČÍSLO	
	výška U	výška (mm)	šířka (mm)	hloubka (mm)		RAL 7035 šedá	RAL 9005 černá
OR-EISN 600 x 600							
OR-EISN-19-15-060-060-GY-R	15	815	600	600	41	692000150606	693000150606
OR-EISN-19-18-060-060-GY-R	18	950	600	600	46	692000180606	693000180606
OR-EISN-19-24-060-060-GY-R	24	1215	600	600	56	692000240606	693000240606
OR-EISN-19-28-060-060-GY-R	28	1395	600	600	62	692000280606	693000280606
OR-EISN-19-32-060-060-GY-R	32	1570	600	600	69	692000320606	693000320606
OR-EISN-19-38-060-060-GY-R	38	1840	600	600	79	692000380606	693000380606
OR-EISN-19-42-060-060-GY-R	42	2015	600	600	85	692000420606	693000420606
OR-EISN-19-45-060-060-GY-R	45	2150	600	600	90	692000450606	693000450606
OR-EISN-19-47-060-060-GY-R	47	2240	600	600	93	692000470606	693000470606
OR-EISN 600 x 800							
OR-EISN-19-15-060-080-GY-R	15	815	600	800	50	692000150608	693000150608
OR-EISN-19-18-060-080-GY-R	18	950	600	800	55	692000180608	693000180608
OR-EISN-19-24-060-080-GY-R	24	1215	600	800	67	692000240608	693000240608
OR-EISN-19-28-060-080-GY-R	28	1395	600	800	74	692000280608	693000280608
OR-EISN-19-32-060-080-GY-R	32	1570	600	800	82	692000320608	693000320608
OR-EISN-19-38-060-080-GY-R	38	1840	600	800	94	692000380608	693000380608
OR-EISN-19-42-060-080-GY-R	42	2015	600	800	101	692000420608	693000420608
OR-EISN-19-45-060-080-GY-R	45	2150	600	800	107	692000450608	693000450608
OR-EISN-19-47-060-080-GY-R	47	2240	600	800	111	692000470608	693000470608
OR-EISN 600 x 1000							
OR-EISN-19-42-060-100-GY-R	42	2015	600	1000	117	692000420610	693000420610
OR-EISN-19-45-060-100-GY-R	45	2150	600	1000	124	692000450610	693000450610
OR-EISN-19-47-060-100-GY-R	47	2240	600	1000	128	692000470610	693000470610
OR-EISN 800 x 600							
OR-EISN-19-15-080-060-GY-R	15	815	800	600	50	692000150806	693000150806
OR-EISN-19-18-080-060-GY-R	18	950	800	600	55	692000180806	693000180806
OR-EISN-19-24-080-060-GY-R	24	1215	800	600	67	692000240806	693000240806
OR-EISN-19-28-080-060-GY-R	28	1395	800	600	74	692000280806	693000280806
OR-EISN-19-32-080-060-GY-R	32	1570	800	600	82	692000320806	693000320806
OR-EISN-19-38-080-060-GY-R	38	1840	800	600	94	692000380806	693000380806
OR-EISN-19-42-080-060-GY-R	42	2015	800	600	101	692000420806	693000420806
OR-EISN-19-45-080-060-GY-R	45	2150	800	600	107	692000450806	693000450806
OR-EISN 800 x 800							
OR-EISN-19-15-080-080-GY-R	15	815	800	800	60	692000150808	693000150808
OR-EISN-19-18-080-080-GY-R	18	950	800	800	66	692000180808	693000180808
OR-EISN-19-24-080-080-GY-R	24	1215	800	800	79	692000240808	693000240808
OR-EISN-19-28-080-080-GY-R	28	1395	800	800	88	692000280808	693000280808
OR-EISN-19-32-080-080-GY-R	32	1570	800	800	96	692000320808	693000320808
OR-EISN-19-38-080-080-GY-R	38	1840	800	800	110	692000380808	693000380808
OR-EISN-19-42-080-080-GY-R	42	2015	800	800	118	692000420808	693000420808
OR-EISN-19-45-080-080-GY-R	45	2150	800	800	125	692000450808	693000450808
OR-EISN-19-47-080-080-GY-R	47	2240	800	800	129	692000470808	693000470808
OR-EISN 800 x 1000							
OR-EISN-19-42-080-100-GY-R	42	2015	800	1000	136	692000420810	693000420810
OR-EISN-19-45-080-100-GY-R	45	2150	800	1000	143	692000450810	693000450810
OR-EISN-19-47-080-100-GY-R	47	2240	800	1000	148	692000470810	693000470810

V případě požadavku černé barvy jsou nahrazena písmena „GY“ za „BK.“

POUŽITÍ

Montovatelná stojanová rozváděčová datová skříň OR-CISM je určena pro instalaci prvků strukturovaných kabeláží, např. patch panely a aktivní prvky, nebo pro instalaci prvků telekomunikačních rozvodů. Designem je přizpůsobena prostorům výpočetních center.

ZÁKLADNÍ KONSTRUKCE SKŘÍŇE

Rozváděč je konstrukčně řešen montovatelným skeletem, kde hlavní částí je strop, dno a stojny, které následně po vlastním sešroubování tvoří základ tuhé konstrukce, na kterou se šroubují další prvky jako jsou dveře, zákryty, kabelové prostupy atd. Dveře je možno montovat jako pravé i levé a jsou opatřeny jednobodovým zamykáním na totožný klíč jako zákryty. Kouřové sklo ve dveřích není ve standardu bezpečnostní. Zákryty je možné libovolně zaměňovat (zadní, boční). Jejich zámky jsou zapuštěny dovnitř (nepřesahují venkovní obrys). Pod zadním zákrytem je kabelový průchod pro vstup kabeláže. Ve stropě i dně je připraven montážní otvor pro instalaci ventilačních jednotek nebo ventilačních mřížek. Rozváděč se dodává v rozloženém stavu.

ZEMNÍCÍ PROPOJENÍ SKŘÍŇE

Zemnicí propojení skříňe je provedeno moderní technologií kapacitního navařování pokovenými šrouby. Tímto je umožněno vodivé propojení všech kovových dílů skříňe.

GARANTOVANÉ NOSNOSTI

Celková maximální nosnost (včetně váhy vlastního rozváděče) na podstavci je 400 kg, na kolečkách 200 kg nebo 400 kg. Nosnosti jsou garantovány při rovnoměrném statickém zatížení.

PROTIKOROZNÍ OCHRANA SKŘÍŇE

Standardně jsou skříňe dodávány s povrchovou úpravou termoreaktivní práškovou barvou v odstínu RAL 7035 šedá externí a RAL 9005 černá, síla vrstvy 80-120 µm. Barva je určena pro venkovní použití a je složená z čistého polyesteru se zvýšenou odolností proti slunečnímu záření a vnějším povětrnostním podmínkám. Jiné odstíny RAL dle dohody.

PŘÍSLUŠENSTVÍ

Ke skříni je možné přibjednat velké množství příslušenství, např. police, záslepky, vyvazovací panely a mnoho dalšího včetně speciálního příslušenství na přání zákazníka.

VLASTNOSTI

- > Povrchová úprava PNH RAL 7035 (šedá externí) a 9005 (černá)
- > Síla materiálu 1,5 mm

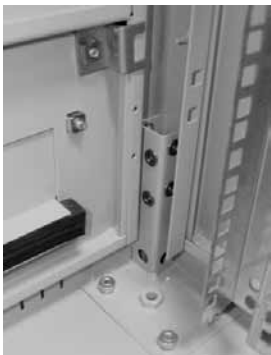

Detail spojení skeletu



Venkovní detail spojení skeletu



Objednávací informace

PROVEDENÍ / TYP	ROZMĚRY				Hmotnost (kg)	KATALOGOVÉ ČÍSLO	
	výška U	výška (mm)	šířka (mm)	hloubka (mm)		RAL 7035 šedá	RAL 9005 černá
OR-CISM 600 x 600							
OR-CISM-19-15-060-060-GY-R	15	830	600	600	46	532000150606	533000150606
OR-CISM-19-18-060-060-GY-R	18	960	600	600	51	532000180606	533000180606
OR-CISM-19-24-060-060-GY-R	24	1230	600	600	61	532000240606	532000240606
OR-CISM-19-28-060-060-GY-R	28	1410	600	600	67	532000280606	533000280606
OR-CISM-19-32-060-060-GY-R	32	1590	600	600	74	532000320606	533000320606
OR-CISM-19-38-060-060-GY-R	38	1850	600	600	84	532000380606	533000380606
OR-CISM-19-42-060-060-GY-R	42	2030	600	600	89	532000420606	533000420606
OR-CISM-19-45-060-060-GY-R	45	2160	600	600	95	532000450606	533000450606
OR-CISM-19-47-060-060-GY-R	47	2225	600	600	98	532000470606	533000470606
OR-CISM 600 x 800							
OR-CISM-19-15-060-080-GY-R	15	830	600	800	55	532000150608	533000150608
OR-CISM-19-18-060-080-GY-R	18	960	600	800	60	532000180608	533000180608
OR-CISM-19-24-060-080-GY-R	24	1230	600	800	72	532000240608	533000240608
OR-CISM-19-28-060-080-GY-R	28	1410	600	800	79	532000280608	533000280608
OR-CISM-19-32-060-080-GY-R	32	1590	600	800	87	532000320608	533000320608
OR-CISM-19-38-060-080-GY-R	38	1850	600	800	99	532000380608	533000380608
OR-CISM-19-42-060-080-GY-R	42	2030	600	800	106	532000420608	533000420608
OR-CISM-19-45-060-080-GY-R	45	2160	600	800	112	532000450608	533000450608
OR-CISM-19-47-060-080-GY-R	47	2225	600	800	116	532000470608	533000470608
OR-CISM 800 x 800							
OR-CISM-19-15-080-080-GY-R	15	830	800	800	65	532000150808	533000150808
OR-CISM-19-18-080-080-GY-R	18	960	800	800	71	532000180808	533000180808
OR-CISM-19-24-080-080-GY-R	24	1230	800	800	84	532000240808	533000240808
OR-CISM-19-28-080-080-GY-R	28	1410	800	800	93	532000280808	533000280808
OR-CISM-19-32-080-080-GY-R	32	1590	800	800	101	532000320808	533000320808
OR-CISM-19-38-080-080-GY-R	38	1850	800	800	115	532000380808	533000380808
OR-CISM-19-42-080-080-GY-R	42	2030	800	800	123	532000420808	533000420808
OR-CISM-19-45-080-080-GY-R	45	2160	800	800	130	532000450808	533000450808
OR-CISM-19-47-080-080-GY-R	47	2225	800	800	134	532000470808	533000470808
OR-CISM 800 x 600							
OR-CISM-19-24-080-060-GY-R	24	1230	800	600	72	532000240806	533000240806
OR-CISM-19-28-080-060-GY-R	28	1410	800	600	79	532000280806	533000280806
OR-CISM-19-32-080-060-GY-R	32	1590	800	600	87	532000320806	533000320806
OR-CISM-19-38-080-060-GY-R	38	1850	800	600	99	532000380806	533000380806
OR-CISM-19-42-080-060-GY-R	42	2030	800	600	106	532000420806	533000420806
OR-CISM-19-45-080-060-GY-R	45	2160	800	600	112	532000450806	533000450806
OR-CISM 600 x 1000							
OR-CISM-19-42-060-100-GY-R	42	2030	600	1000	122	532000420610	533000420610
OR-CISM-19-45-060-100-GY-R	45	2160	600	1000	129	532000450610	533000450610
OR-CISM 800 x 1000							
OR-CISM-19-42-080-100-GY-R	42	2030	800	1000	141	532000420810	533000420810
OR-CISM-19-45-080-100-GY-R	45	2160	800	1000	148	532000450810	533000450810

V případě požadavku černé barvy jsou nahrazena písmena „GY“ za „BK.“

Výstavní rám standard bez soklu

- > Povrchová úprava PNH RAL 7035 (šedá ext) a 9005 (černá)
- > Síla materiálu 2,0 mm
- > Slouží k instalaci prvků strukturovaných kabeláží, jako jsou patch panely a aktivní prvky, nebo pro instalaci prvků telekomunikačních rozvodů

Objednávací informace

PROVEDENÍ / TYP	ROZMĚRY		KATALOGOVÉ ČÍSLO	
	výška U	výška (mm)	RAL 7035 šedá	RAL 9005 černá
OR-xIRE-19-28-xxx-xxx-GY-x	28	1320	602000000028	603000000028
OR-xIRE-19-32-xxx-xxx-GY-x	32	1495	602000000032	603000000032
OR-xIRE-19-40-xxx-xxx-GY-x	40	1850	602000000040	603000000040
OR-xIRE-19-42-xxx-xxx-GY-x	42	1940	602000000042	603000000042
OR-xIRE-19-45-xxx-xxx-GY-x	45	2073	602000000045	603000000045

V případě požadavku černé barvy jsou nahrazena písmena „GY“ za „BK.“



Sada soklů k výstavnímu rámu

Objednávací informace

PROVEDENÍ / TYP	POPIS	KATALOGOVÉ ČÍSLO	
		RAL 7035 šedá	RAL 9005 černá
OR-PAVx-xx-06-xxx-075-GY-x	Sada soklů k výstavnímu rámu	602030000001	603030000001

V případě požadavku černé barvy jsou nahrazena písmena „GY“ za „BK.“

Otočný rám

- > Povrchová úprava PNH RAL 7035 (šedá ext) a 9005 (černá)
- > Síla materiálu 2,0 mm
- > Určeno pro OR-DISS
- > K instalaci do stojanových datových rozváděčů, slouží k instalaci prvků strukturovaných kabeláží, jako jsou patch panely a aktivní prvky nebo pro instalaci prvků telekomunikačních rozvodů
- > Rám je tvořen svařovaným 19" rámem v požadované výšce U a podpěrnými díly (2+2), které slouží k uchycení do dna a stropu skříně
- > Otáčí se na speciálních čepch, které zajišťují jeho stabilitu v kterékoliv poloze
- > Zajištění rámu je provedeno pomocí dvou zámků DB5 v horní a dolní části
- > Pro skříně výšky 42U = otočný rám výšky 39U

Objednávací informace

PROVEDENÍ / TYP	ROZMĚRY		KATALOGOVÉ ČÍSLO	
	výška rozváděče U	výška rámu U	RAL 7035 šedá	RAL 9005 černá
OR-xIRI-19-15-xxx-xxx-GY-x	15	12	902900150500	903900150500
OR-xIRI-19-18-xxx-xxx-GY-x	18	15	902900180500	903900180500
OR-xIRI-19-24-xxx-xxx-GY-x	24	21	902900240500	903900240500
OR-xIRI-19-28-xxx-xxx-GY-x	28	25	902900280500	903900280500
OR-xIRI-19-32-xxx-xxx-GY-x	32	29	902900320500	903900320500
OR-xIRI-19-40-xxx-xxx-GY-x	40	37	902900380500	903900380500
OR-xIRI-19-42-xxx-xxx-GY-x	42	39	902900420500	903900420500
OR-xIRI-19-45-xxx-xxx-GY-x	45	42	902900450500	903900450500

V případě požadavku černé barvy jsou nahrazena písmena „GY“ za „BK.“



POUŽITÍ

Svařovaná nástěnná datová rozváděčová skříň určená pro instalace prvků strukturovaných kabelážních systémů menšího rozsahu nebo pro instalaci prvků telekomunikačních rozvodů. Konstruktivně je uzpůsobena pro uchycení na stěnu s odvodem tepla přes perforace ve stropu a dně.

ZÁKLADNÍ KONSTRUKCE SKŘÍŇE

Skříň OR-XINV je tvořena svařeným rámem, který tvoří skelet skříňe. Z čelní strany je rozváděč osazen celoskleněnými dveřmi se dvěma panty a kovovým zámekem na klíč s jednobodovým zamykáním. Sklo dveří je bezpečnostní kalené čiré tloušťky 4 mm. Otvory v zadní části umožňují připevnění na zeď. 19" rámy se dají posouvat v hloubce rozváděče. Ve stropě, dně, zádech i na bocích jsou předchystány kabelové vylamovací průchody pro vstup kabeláže. Se skříňí je dodáno i posuvné víko kabelového průchodu. Strop i dno je možné osadit ventilátory 120 x 120 mm, nebo ventilační jednotkou s termostatem.

PROTIKOROZNÍ OCHRANA SKŘÍŇE

Standardně jsou skříňe dodávány s povrchovou úpravou termoreaktivní práškovou barvou v odstínu RAL 7035 šedá externí a RAL 9005 černá, síla vrstvy 80-120 µm. Barva je určena pro venkovní použití a je složená z čistého polyesteru. Jiné odstíny RAL dle dohody.

PŘÍSLUŠENSTVÍ

Ke skříňi je možné přibjednat velké množství příslušenství, např. police, záslepky, vyvazovací panely a mnoho dalšího včetně speciálního příslušenství na přání zákazníka.

VLASTNOSTI

- > Povrchová úprava PNH RAL 7035 (šedá ext) a 9005 (černá)
- > Síla materiálu 1,3 mm

Objednávací informace

PROVEDENÍ / TYP	ROZMĚRY				Hmotnost (kg)	KATALOGOVÉ ČÍSLO	
	výška U	výška (mm)	šířka (mm)	hloubka (mm)		RAL 7035 šedá	RAL 9005 černá
OR-XINV 600 x 400							
OR-XINV-19-06-060-040-GY-S	6	370	600	400	18	792000060604	793000060604
OR-XINV-19-09-060-040-GY-S	9	500	600	400	23	792000090604	793000090604
OR-XINV-19-12-060-040-GY-S	12	635	600	400	28	792000120604	793000120604
OR-XINV-19-15-060-040-GY-S	15	770	600	400	33	792000150604	793000150604
OR-XINV-19-18-060-040-GY-S	18	900	600	400	38	792000180604	793000180604
OR-XINV-19-21-060-040-GY-S	21	1035	600	400	42	792000210604	793000210604
OR-XINV-19-24-060-040-GY-S	24	1170	600	400	47	792000240604	793000240604

V případě požadavku černé barvy jsou nahrazena písmena „GY“ za „BK.“



Detail pantu

POUŽITÍ

Svařovaná nástěnná datová rozváděčová skříň určená pro instalace prvků strukturovaných kabelážních systémů menšího rozsahu nebo pro instalaci prvků telekomunikačních rozvodů. Konstruktivně je uzpůsobena pro uchycení na stěnu s odvodem tepla přes perforace ve stropu a dně.

ZÁKLADNÍ KONSTRUKCE SKŘÍŇE

Skříň OR-XINT je tvořena svařeným rámem, který tvoří skelet skříňe. Z čelní strany je rozváděč osazen celoskleněnými dveřmi se dvěma panty a kovovým zámkem na klíč s jednobodovým zamykáním. Sklo dveří je bezpečnostní kalené čiré tloušťky 4 mm. Otvory v zadní části umožňují připevnění na zeď. 19" rámy se dají posouvat v hloubce rozváděče. Zadní část má ve stropě, dně, zádech i na bocích předchystány kabelové vylamovací průchody pro vstup kabeláže. Tato zadní část o hloubce 100 mm je připevněna panty ke skříni a je zajištěna zámkem na stejný klíč jako dveře. Se skříni je dodáno i posuvné víko kabelového průchodu. Strop i dno je možné osadit ventilátory 120 x 120 mm nebo ventilační jednotkou s termostatem.

PROTIKOROZNÍ OCHRANA SKŘÍŇE

Standardně jsou skříňe dodávány s povrchovou úpravou termoreaktivní práškovou barvou v odstínu RAL 7035 šedá externí a RAL 9005 černá, síla vrstvy 80-120 µm. Barva je určena pro venkovní použití a je složená z čistého polyesteru. Jiné odstíny RAL dle dohody.

PŘÍSLUŠENSTVÍ

Ke skříni je možné přiojednat velké množství příslušenství.

VLASTNOSTI

- > Povrchová úprava PNH RAL 7035 (šedá ext) a 9005 (černá)
- > Síla materiálu 1,3 mm

Objednávací informace

PROVEDENÍ / TYP	ROZMĚRY				Hmotnost (kg)	KATALOGOVÉ ČÍSLO	
	výška U	výška (mm)	šířka (mm)	hloubka (mm)		RAL 7035 šedá	RAL 9005 černá
OR-XINT 600 x 500							
OR-XINT-19-06-060-050-GY-S	6	370	600	500	23	792500060605	793500060605
OR-XINT-19-09-060-050-GY-S	9	500	600	500	26	792500090605	793500090605
OR-XINT-19-12-060-050-GY-S	12	635	600	500	31	792500120605	793500120605
OR-XINT-19-15-060-050-GY-S	15	770	600	500	36	792500150605	793500150605
OR-XINT-19-18-060-050-GY-S	18	900	600	500	39	792500180605	793500180605
OR-XINT-19-21-060-050-GY-S	21	1035	600	500	45	792500210605	793500210605
OR-XINT-19-24-060-050-GY-S	24	1170	600	500	50	792500240605	793500240605

V případě požadavku černé barvy jsou nahrazena písmena „GY“ za „BK.“



POUŽITÍ

Svařovaná nástěnná datová rozváděčová skříň určená pro instalaci prvků strukturovaných kabelážních systémů menšího rozsahu nebo pro instalaci prvků telekomunikačních rozvodů. Konstrukčně je uzpůsobena pro uchycení na stěnu s odvodem tepla přes perforace ve stropu a dně.

ZÁKLADNÍ KONSTRUKCE SKŘÍŇE

Skříň OR-KINU je tvořena svařeným rámem, který tvoří skelet skříně. Z čelní strany je rozváděč osazen dveřmi se dvěma panty a kovovým zámkem na klíč s jednobodovým zamykáním. Průzor dveří je vyplněn 4 mm kouřovým kaleným sklem. Otvory v zadní části umožňují připevnění na zeď. Ve stropě i dně jsou kabelové průchody pro vstup kabeláže.

PROTIKOROZNÍ OCHRANA SKŘÍŇE

Standardně jsou skříně dodávány s povrchovou úpravou termoreaktivní práškovou barvou v odstínu RAL 7035 šedá externí a RAL 9005 černá, síla vrstvy 80-120 µm. Barva je určena pro venkovní použití a je složená z čistého polyesteru. Jiné odstíny RAL dle dohody.

PŘÍSLUŠENSTVÍ

Ke skříně je možné přibojednat velké množství příslušenství, např. police, záslepky, vyvazovací panely a mnoho dalšího včetně speciálního příslušenství na přání zákazníka.

VLASTNOSTI

- > Povrchová úprava PNH RAL 7035 (šedá ext) a 9005 (černá)
- > Síla materiálu 1,3 mm

Objednávací informace

PROVEDENÍ / TYP	ROZMĚRY				Hmotnost (kg)	KATALOGOVÉ ČÍSLO	
	výška U	výška (mm)	šířka (mm)	hloubka (mm)		RAL 7035 šedá	RAL 9005 černá
OR-KINU 600 x 400							
OR-KINU-19-04-060-040-GY-R	4	244	600	400	15	542000040604	543000040604
OR-KINU-19-06-060-040-GY-R	6	367	600	400	18	542000060604	543000060604
OR-KINU-19-09-060-040-GY-R	9	500	600	400	23	542000090604	543000090604
OR-KINU-19-12-060-040-GY-R	12	634	600	400	28	542000120604	543000120604
OR-KINU-19-15-060-040-GY-R	15	767	600	400	33	542000150604	543000150604
OR-KINU-19-18-060-040-GY-R	18	900	600	400	38	542000180604	543000180604
OR-KINU-19-21-060-040-GY-R	21	1020	600	400	42	542000210604	543000210604

V případě požadavku černé barvy jsou nahrazena písmena „GY“ za „BK.“



POUŽITÍ

Svařovaná nástěnná datová rozváděčová skříň určená pro instalace prvků strukturovaných kabelážních systémů menšího rozsahu nebo pro instalaci prvků telekomunikačních rozvodů. Konstrukčně je uzpůsobena pro uchycení na stěnu s odvodem tepla přes perforace ve stropu a dně.

ZÁKLADNÍ KONSTRUKCE SKŘÍŇE

Skříň OR-KINS je tvořena svařeným rámem, který tvoří skelet skříňe. Z čelní strany je rozváděč osazen dveřmi se dvěma panty a kovovým zámkem na klíč s jednobodovým zamykáním. Průzor dveří je vyplněn 4 mm kouřovým kaleným sklem. Otvory v zadní části umožňují připevnění na zeď. Ve stropě i dně jsou kabelové průchody pro vstup kabeláže. Tato zadní část o hloubce 100 mm je připevněna panty ke skříni a je zajištěna zámkem stejného typu jako dveře rozváděče.

PROTIKOROZNÍ OCHRANA SKŘÍŇE

Standardně jsou skříňe dodávány s povrchovou úpravou termoreaktivní práškovou barvou v odstínu RAL 7035 šedá externí a RAL 9005 černá, síla vrstvy 80-120 µm. Barva je určena pro venkovní použití a je složená z čistého polyesteru. Jiné odstíny RAL dle dohody.

PŘÍSLUŠENSTVÍ

Ke skříni je možné přibjedenat velké množství příslušenství, např. police, záslepky, vyvazovací panely a mnoho dalšího včetně speciálního příslušenství na přání zákazníka.

VLASTNOSTI

- > Povrchová úprava PNH RAL 7035 (šedá ext) a 9005 (černá)
- > Síla materiálu 1,3 mm

Objednávací informace

PROVEDENÍ / TYP	ROZMĚRY				Hmotnost (kg)	KATALOGOVÉ ČÍSLO	
	výška U	výška (mm)	šířka (mm)	hloubka (mm)		RAL 7035 šedá	RAL 9005 černá
OR-KINS 600 x 500							
OR-KINS-19-06-060-050-GY-R	6	367	600	500	23	552000060605	553000060605
OR-KINS-19-09-060-050-GY-R	9	500	600	500	26	552000090605	553000090605
OR-KINS-19-12-060-050-GY-R	12	634	600	500	31	552000120605	553000120605
OR-KINS-19-15-060-050-GY-R	15	767	600	500	36	552000150605	553000150605
OR-KINS-19-18-060-050-GY-R	18	900	600	500	39	552000180605	553000180605
OR-KINS-19-21-060-050-GY-R	21	1020	600	500	45	552000210605	553000210605

V případě požadavku černé barvy jsou nahrazena písmena „GY“ za „BK.“



POUŽITÍ

Nástěnná rozváděčová datová skříň OR-LINV je určena pro instalaci prvků strukturovaných kabeláží menšího rozsahu nebo pro instalaci prvků telekomunikačních rozvodů. Tato skříň nemá vlastní odvětrávací otvory, proto zajišťuje částečnou prachotěsnost. Skříň může být umístěna na stěnu nebo pevnou oporu.

ZÁKLADNÍ KONSTRUKCE SKŘÍŇE

Skříň je tvořena svařeným rámem, který tvoří skelet skříňe. Z čelní strany je rozváděč osazen dveřmi se dvěma panty a kovovým zámkem na klíč s jednobodovým zamykáním. Průzor dveří je vyplněn 4 mm kouřovým kaleným sklem. Otvory v zadní části umožňují připevnění na zeď. Ve stropě i dně jsou kabelové průchody pro vstup kabeláže.

PROTIKOROZNÍ OCHRANA SKŘÍŇE

Standardně jsou skříňe dodávány s povrchovou úpravou termoreaktivní práškovou barvou v odstínu RAL 7035 šedá externí a RAL 9005 černá, síla vrstvy 80-120 µm. Barva je určena pro venkovní použití a je složená z čistého polyesteru. Jiné odstíny RAL dle dohody.

PŘÍSLUŠENSTVÍ

Ke skříni je možné přibojednat velké množství příslušenství, např. police, záslepky, vyvazovací panely a mnoho dalšího včetně speciálního příslušenství na přání zákazníka.

VLASTNOSTI

- > Povrchová úprava PNH RAL 7035 (šedá ext) a 9005 (černá)
- > Síla materiálu 1,3 mm

Objednávací informace

PROVEDENÍ / TYP	ROZMĚRY				Hmotnost (kg)	KATALOGOVÉ ČÍSLO	
	výška U	výška (mm)	šířka (mm)	hloubka (mm)		RAL 7035 šedá	RAL 9005 černá
OR-LINV 600 x 400							
OR-LINV-19-04-060-040-GY-R	4	244	600	400	15	542010040604	543010040604
OR-LINV-19-06-060-040-GY-R	6	367	600	400	18	542010060604	543010060604
OR-LINV-19-09-060-040-GY-R	9	500	600	400	23	542010090604	543010090604
OR-LINV-19-12-060-040-GY-R	12	634	600	400	28	542010120604	543010120604
OR-LINV-19-15-060-040-GY-R	15	767	600	400	33	542010150604	543010150604
OR-LINV-19-18-060-040-GY-R	18	900	600	400	38	542010180604	543010180604
OR-LINV-19-21-060-040-GY-R	21	1020	600	400	42	542010210604	543010210604

V případě požadavku černé barvy jsou nahrazena písmena „GY“ za „BK.“



POUŽITÍ

Nástěnná rozváděčová datová skříň OR-LINT je určena pro instalaci prvků strukturovaných kabeláží menšího rozsahu nebo pro instalaci prvků telekomunikačních rozvodů. Tato skříň nemá vlastní odvětrávací otvory, proto zajišťuje částečnou prachotěsnost. Možnost umístění na stěnu nebo pevnou oporu.

ZÁKLADNÍ KONSTRUKCE SKŘÍŇE

Skříň je tvořena svařeným rámem, který tvoří skelet skříňe. Z čelní strany je rozváděč osazen dveřmi se dvěma panty a kovovým zámekem na klíč s jednobodovým zamykáním. Průzor dveří je vyplněn 4 mm kouřovým kaleným sklem. Otvory v zadní části umožňují připevnění na zeď. Ve stropě i dně jsou kabelové průchody pro vstup kabeláže. Tato zadní část o hloubce 100 mm je připevněna panty ke skříni a je zajištěna zámekem stejného typu jako dveře rozváděče.

PROTIKOROZNÍ OCHRANA SKŘÍŇE

Standardně jsou skříňe dodávány s povrchovou úpravou termoreaktivní práškovou barvou v odstínu RAL 7035 šedá externí a RAL 9005 černá, síla vrstvy 80-120 µm. Barva je určena pro venkovní použití a je složená z čistého polyesteru. Jiné odstíny RAL dle dohody.

PŘÍSLUŠENSTVÍ

Ke skříni je možné přibjednat velké množství příslušenství, např. police, záslepky, vyvazovací panely a mnoho dalšího včetně speciálního příslušenství na přání zákazníka.

VLASTNOSTI

- > Povrchová úprava PNH RAL 7035 (šedá ext) a 9005 (černá)
- > Síla materiálu 1,3 mm

Objednávací informace

PROVEDENÍ / TYP	ROZMĚRY				Hmotnost (kg)	KATALOGOVÉ ČÍSLO	
	výška U	výška (mm)	šířka (mm)	hloubka (mm)		RAL 7035 šedá	RAL 9005 černá
OR-LINT 600 x 500							
OR-LINT-19-06-060-050-GY-R	6	367	600	500	23	572000060605	573000060605
OR-LINT-19-09-060-050-GY-R	9	500	600	500	26	572000090605	573000090605
OR-LINT-19-12-060-050-GY-R	12	634	600	500	31	572000120605	573000120605
OR-LINT-19-15-060-050-GY-R	15	767	600	500	36	572000150605	573000150605
OR-LINT-19-18-060-050-GY-R	18	900	600	500	39	572000180605	573000180605
OR-LINT-19-21-060-050-GY-R	21	1020	600	500	45	572000210605	573000210605

V případě požadavku černé barvy jsou nahrazena písmena „GY“ za „BK.“

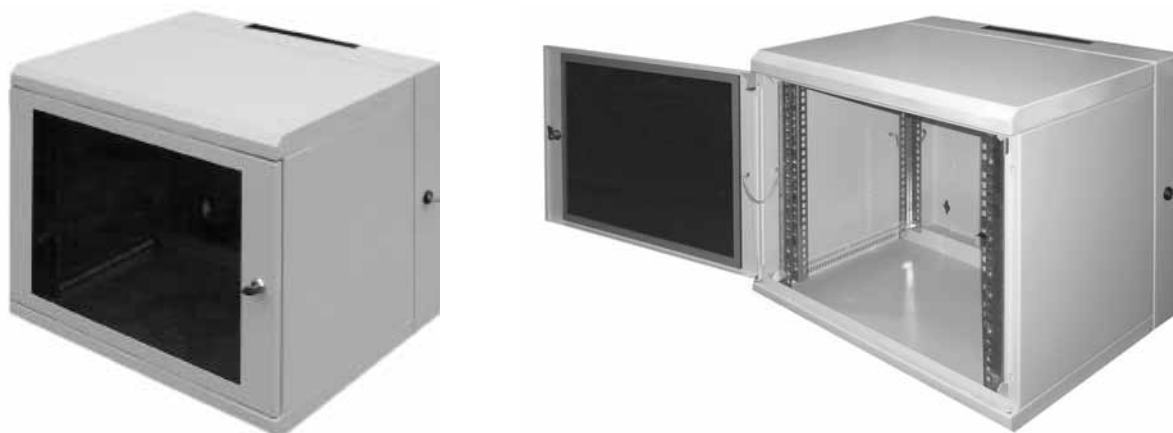

POUŽITÍ

Skládána nástěnná datová rozváděčová skříň OR-MINM je určena pro instalace prvků strukturovaných kabelážních systémů menšího rozsahu nebo pro instalaci prvků telekomunikačních rozvodů. Konstruktivně je uzpůsobena pro uchycení na stěnu s odvodem tepla přes perforace ve stropu a dně.

ZÁKLADNÍ KONSTRUKCE SKŘÍŇE

Skříň je tvořena dnem, stropem, dvěma boky a zadním dílem. Díly skeletu jsou vzájemně přišroubovány šrouby M5. Z čelní strany je rozváděč osazen dveřmi se dvěma panty a kovovým zámkem na klíč s jednobodovým zamykáním. Průzor dveří je vyplněn 4 mm kouřovým kaleným sklem. V zadní části jsou předchystány otvory pro uchycení na zeď. Ve stropě i dně jsou kartáčové kabelové průchody pro vstup kabeláže.

PROTIKOROZNÍ OCHRANA SKŘÍŇE

Standardně jsou skříňe dodávány s povrchovou úpravou termoreaktivní práškovou barvou v odstínu RAL 7035 šedá externí a RAL 9005 černá, síla vrstvy 80-120 µm. Barva je určena pro venkovní použití a je složená z čistého polyesteru. Jiné odstíny RAL dle dohody.

PŘÍSLUŠENSTVÍ

Ke skříni je možné přibjedenat velké množství příslušenství, např. police, záslepky, vyvazovací panely a mnoho dalšího včetně speciálního příslušenství na přání zákazníka.

VLASTNOSTI

- > Povrchová úprava PNH RAL 7035 (šedá ext) a 9005 (černá)
- > Síla materiálu 1,3 mm

Objednávací informace

PROVEDENÍ / TYP	ROZMĚRY				Hmotnost (kg)	KATALOGOVÉ ČÍSLO	
	výška U	výška (mm)	šířka (mm)	hloubka (mm)		RAL 7035 šedá	RAL 9005 černá
OR-MINM 600 x 400							
OR-MINM-19-06-060-040-GY-R	6	347	600	400	18	622000060604	623000060604
OR-MINM-19-09-060-040-GY-R	9	480	600	400	23	622000090604	623000090604
OR-MINM-19-12-060-040-GY-R	12	614	600	400	28	622000120604	623000120604
OR-MINM-19-15-060-040-GY-R	15	747	600	400	33	622000150604	623000150604
OR-MINM-19-18-060-040-GY-R	18	880	600	400	38	622000180604	623000180604
OR-MINM-19-21-060-040-GY-R	21	1013	600	400	40	622000210604	623000210604
OR-MINM-19-24-060-040-GY-R	24	1147	600	400	44	622000240604	623000240604
OR-MINM 600 x 500							
OR-MINM-19-06-060-050-GY-R	6	347	600	500	23	622000060605	623000060605
OR-MINM-19-09-060-050-GY-R	9	480	600	500	26	622000090605	623000090605
OR-MINM-19-12-060-050-GY-R	12	614	600	500	31	622000120605	623000120605
OR-MINM-19-15-060-050-GY-R	15	747	600	500	36	622000150605	623000150605
OR-MINM-19-18-060-050-GY-R	18	880	600	500	39	622000180605	623000180605
OR-MINM-19-21-060-050-GY-R	21	1013	600	500	45	622000210605	623000210605
OR-MINM-19-24-060-050-GY-R	24	1147	600	500	49	622000240605	623000240605

V případě požadavku černé barvy jsou nahrazena písmena „GY“ za „BK.“

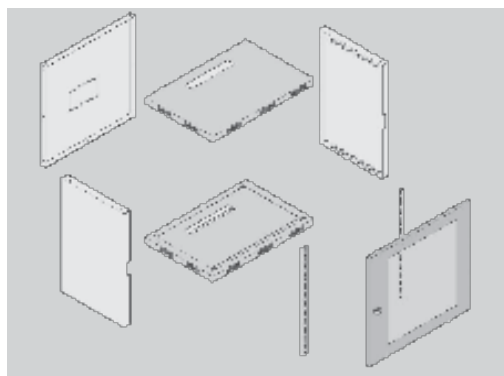

Rozložení rozváděče



POUŽITÍ

Nástěnná rozváděčová datová skříň OR-MIMU je určena pro instalaci prvků strukturovaných kabelází a prvků telekomunikačních rozvodů. Tato skříň má vlastní odvětrávací otvory a otevíratelné boční zábrity uzamčené jednobodovým zapuštěným zámekem.

ZÁKLADNÍ KONSTRUKCE SKŘÍŇE

Skříň OR-NINU je tvořena svařeným rámem. Z čelní strany je rozváděč osazen dveřmi se dvěma panty a kovovým zámekem na klíč s jednobodovým zamykáním. Nalepené kouřové kalené sklo zajišťuje vysokou bezpečnost dveří. Otvory v zadní části umožňují připevnění na zeď. Ve stropě i dně jsou kabelové průchody pro vstup kabeláže.

PROTIKOROZNÍ OCHRANA SKŘÍŇE

Standardně jsou skříňe dodávány s povrchovou úpravou termoreaktivní práškovou barvou v odstínu RAL 7035 šedá externí a RAL 9005 černá, síla vrstvy 80-120 µm. Barva je určena pro venkovní použití a je složená z čistého polyesteru. Jiné odstíny RAL dle dohody.

PŘÍSLUŠENSTVÍ

Ke skříni je možné přibojednat velké množství příslušenství, např. police, záslepky, vyvazovací panely a mnoho dalšího včetně speciálního příslušenství na přání zákazníka.

VLASTNOSTI

- > Povrchová úprava PNH RAL 7035 (šedá ext) a 9005 (černá)
- > Síla materiálu 1,3 mm

Objednávací informace

PROVEDENÍ / TYP	ROZMĚRY				Hmotnost (kg)	KATALOGOVÉ ČÍSLO	
	výška U	výška (mm)	šířka (mm)	hloubka (mm)		RAL 7035 šedá	RAL 9005 černá
OR-NINU 600 x 600							
OR-NINU-19-06-060-060-GY-R	6	347	600	600	28	662000060606	663000060606
OR-NINU-19-09-060-060-GY-R	9	480	600	600	35	662000090606	663000090606
OR-NINU-19-12-060-060-GY-R	12	614	600	600	36	662000120606	663000120606
OR-NINU-19-15-060-060-GY-R	15	747	600	600	41	662000150606	663000150606
OR-NINU-19-18-060-060-GY-R	18	880	600	600	44	662000180606	663000180606
OR-NINU-19-21-060-060-GY-R	21	1013	600	600	49	662000210606	663000210606
OR-NINU-19-24-060-060-GY-R	24	1147	600	600	54	662000240606	663000240606

V případě požadavku černé barvy jsou nahrazena písmena „GY“ za „BK.“



POUŽITÍ

Moderní řada nýtovaných nástěnných datových rozváděčů je určena pro instalaci prvků síťových kabeláží menšího rozsahu nebo pro instalaci prvků telekomunikačních rozvodů. Typickým znakem jsou odvětrávací otvory dveří a možnost umístění na stěnu nebo pevnou oporu. Instalaci lze provést na omítku i pod omítku (dle zvoleného provedení).

ZÁKLADNÍ KONSTRUKCE SKŘÍŇĚ

Skříňe OR-OINP jsou tvořeny nýtovaným skeletem. Při vlastní výrobě je proces svařování v největší možné míře nahrazován nýtováním a celkově je rozváděč konstruován jako „ekonomicky výhodný“ s typicky průmyslovým kvalitním designem. Z čelní strany je rozváděč osazen dveřmi se dvěma panty a kovovým zámkem na klíč s jednobodovým zamykáním. V zadní části jsou předchystány otvory pro uchycení na zeď a pro přívod kabeláže nebo usazení zásuvky. Ve stropě a dně je taktéž příprava pro vstup kabeláže do rozváděče. 19" rámy mají rozměry 04U ve vertikálním směru a 02U nebo 03U v horizontálním směru. Druhá varianta má 19" rámy přes celou výšku v rozměru 11U. Skříň má přípravu pro vyvazování kabeláže. Provedení s obvodovým rámem je určeno pro instalaci pod omítku.

PROTIKOROZNÍ OCHRANA SKŘÍŇĚ

Standardně jsou skříňe dodávány s povrchovou úpravou termoreaktivní práškovou barvou v odstínu RAL 7035 šedá externí a RAL 9005 černá, síla vrstvy 80-120 µm. Barva je určena pro venkovní použití a je složená z čistého polyesteru. Jiné odstíny RAL dle dohody.

PŘÍSLUŠENSTVÍ

Ke skříni je možné přibjednat velké množství příslušenství, např. police, záslepky, vyvazovací panely a mnoho dalšího včetně speciálního příslušenství na přání zákazníka.

VLASTNOSTI

- > Povrchová úprava PNH RAL 7035 (šedá ext) a 9005 (černá)
- > Síla materiálu 1,3 mm

Objednávací informace

PROVEDENÍ / TYP	ROZMĚRY			Hmotnost (kg)	KATALOGOVÉ ČÍSLO		INSTALACE
	výška (mm)	šířka (mm)	hloubka (mm)		RAL 7035 šedá	RAL 9005 černá	
OR-OINP							
OR-OINP-19-55-055-015-GY-C	550	550	150	6	722000125555	723000125555	na omítku
OR-OINB-19-55-055-015-GY-C	550	550	150	7	722000225555	723000225555	pod omítku
OR-OIYY-19-55-055-015-GY-C	550	550	150	6	722000235555	723000235555	na strop
OR-OINP-19-55-055-019-GY-C	550	550	190	8	722000135555	723000135555	na omítku
OR-OINB-19-55-055-019-GY-C	550	550	190	9	722000325555	723000325555	pod omítku
OR-OIYY-19-55-055-019-GY-C	550	550	190	9	722000335555	723000335555	na strop

V případě požadavku černé barvy jsou nahrazena písmena „GY“ za „BK.“

OR-OINP-19-55-055-015-GY-C



OR-OINB-19-55-055-015-GY-C

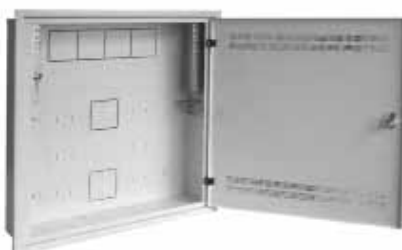

POUŽITÍ

Snýtovaná nástěnná datová rozváděčová skříň určená pro instalace prvků strukturovaných kabelážních systémů menšího rozsahu nebo pro instalaci prvků telekomunikačních rozvodů. Konstrukčně je uzpůsobena pro uchycení na stěnu s odvodem tepla přes perforace ve stropu a dně.

ZÁKLADNÍ KONSTRUKCE SKŘÍŇE

Skříň OR-QINP je tvořena nýtovaným skeletem skříňe. Při vlastní výrobě je proces svařování v největší možné míře nahrazován nýtováním a celkově je rozváděč konstruován jako „ekonomicky výhodný“ s typicky průmyslovým kvalitním designem. Vlastní tuhosti rozváděče je dosaženo použitím ocelového plechu síly 1,3 mm a 28 ks ocelových zapuštěných nýtů 3,2 mm s garantovanou pevností v tahu 1285 N. Z čelní strany je rozváděč osazen dveřmi se dvěma panty a kovovým zámekem na klíč s jednobodovým zamykáním. V zadní části jsou otvory pro uchycení na zeď. Ve stropě, dně i na bočních stranách je příprava pro vstup kabeláže do rozváděče. 19" rámy jsou zároveň perforovány pro vyvazování kabeláže.

PROTIKOROZNÍ OCHRANA SKŘÍŇE

Standardně jsou skříňe dodávány s povrchovou úpravou termoreaktivní práškovou barvou v odstínu RAL 7035 šedá externí a RAL 9005 černá, síla vrstvy 80-120 µm. Barva je určena pro venkovní použití a je složená z čistého polyesteru. Jiné odstíny RAL dle dohody.

PŘÍSLUŠENSTVÍ

Ke skříni je možné přibjednat velké množství příslušenství.

VLASTNOSTI

- > Povrchová úprava PNH RAL 7035 (šedá ext) a 9005 (černá)
- > Síla materiálu 1,3 mm

Objednávací informace

PROVEDENÍ / TYP	ROZMĚRY				Hmotnost (kg)	KATALOGOVÉ ČÍSLO	
	výška U	výška (mm)	šířka (mm)	hloubka (mm)		RAL 7035 šedá	RAL 9005 černá
OR-QINP 600 x 400							
OR-QINP-19-04-060-040-GY-R	4	270	600	400	15	682000040604	683000040604
OR-QINP-19-06-060-040-GY-R	6	356	600	400	18	682000060604	683000060604
OR-QINP-19-09-060-040-GY-R	9	490	600	400	23	682000090604	683000090604
OR-QINP-19-12-060-040-GY-R	12	623	600	400	28	682000120604	683000120604
OR-QINP-19-15-060-040-GY-R	15	756	600	400	33	682000150604	683000150604
OR-QINP-19-18-060-040-GY-R	18	890	600	400	38	682000180604	683000180604
OR-QINP-19-21-060-040-GY-R	21	1023	600	400	40	682000210604	683000210604

V případě požadavku černé barvy jsou nahrazena písmena „GY“ za „BK.“

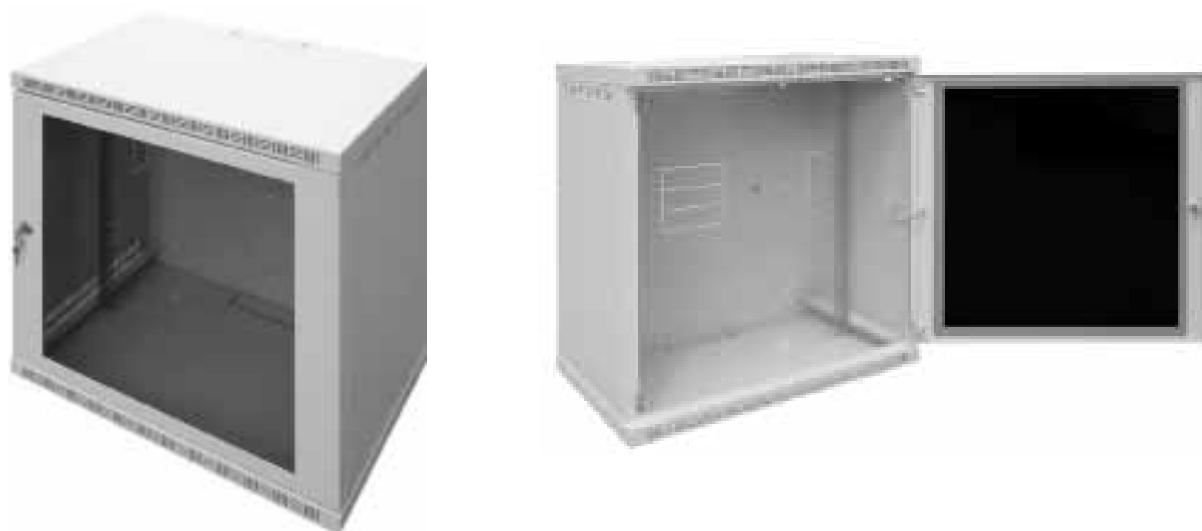

POUŽITÍ

Snýtovaná nástěnná datová rozváděčová skříň určená pro instalace prvků strukturovaných kabelážních systémů menšího rozsahu nebo pro instalaci prvků telekomunikačních rozvodů. Konstruktivně je uzpůsobena pro uchycení na stěnu s odvodem tepla přes perforace ve stropu a dně.

ZÁKLADNÍ KONSTRUKCE SKŘÍŇE

Skříň OR-QINN je tvořena nýtovaným skeletem skříňe. Při vlastní výrobě je proces svařování v největší možné míře nahrazován nýtováním a celkově je rozváděč konstruován jako „ekonomicky výhodný“ s typicky průmyslovým kvalitním designem. Vlastní tuhosti rozváděče je dosaženo použitím ocelového plechu síly 1,3 mm a 28 ks ocelových zapuštěných nýtů 3,2 mm s garantovanou pevností v tahu 1285 N. Z čelní strany je rozváděč osazen dveřmi se dvěma panty a kovovým zámekem na klíč s jednobodovým zamykáním. V zadní části jsou otvory pro uchycení na zeď. Ve stropě, dně i na bočních stranách je příprava pro vstup kabeláže do rozváděče. 19" rámy jsou zároveň perforovány pro vyvazování kabeláže.

PROTIKOROZNÍ OCHRANA SKŘÍŇE

Standardně jsou skříňe dodávány s povrchovou úpravou termoreaktivní práškovou barvou v odstínu RAL 7035 šedá externí a RAL 9005 černá, síla vrstvy 80-120 µm. Barva je určena pro venkovní použití a je složená z čistého polyesteru. Jiné odstíny RAL dle dohody.

PŘÍSLUŠENSTVÍ

Ke skříni je možné přibjednat velké množství příslušenství.

VLASTNOSTI

- > Povrchová úprava PNH RAL 7035 (šedá ext) a 9005 (černá)
- > Síla materiálu 1,3 mm

Objednávací informace

PROVEDENÍ / TYP	ROZMĚRY				Hmotnost (kg)	KATALOGOVÉ ČÍSLO	
	výška U	výška (mm)	šířka (mm)	hloubka (mm)		RAL 7035 šedá	RAL 9005 černá
OR-QINN 600 x 500							
OR-QINN-19-06-060-050-GY-R	6	356	600	500	23	732000060605	733000060605
OR-QINN-19-09-060-050-GY-R	9	490	600	500	26	732000090605	733000090605
OR-QINN-19-12-060-050-GY-R	12	623	600	500	31	732000120605	733000120605
OR-QINN-19-15-060-050-GY-R	15	756	600	500	36	732000150605	733000150605
OR-QINN-19-18-060-050-GY-R	18	890	600	500	39	732000180605	733000180605
OR-QINN-19-21-060-050-GY-R	21	1023	600	500	45	732000210605	733000210605

V případě požadavku černé barvy jsou nahrazena písmena „GY“ za „BK.“

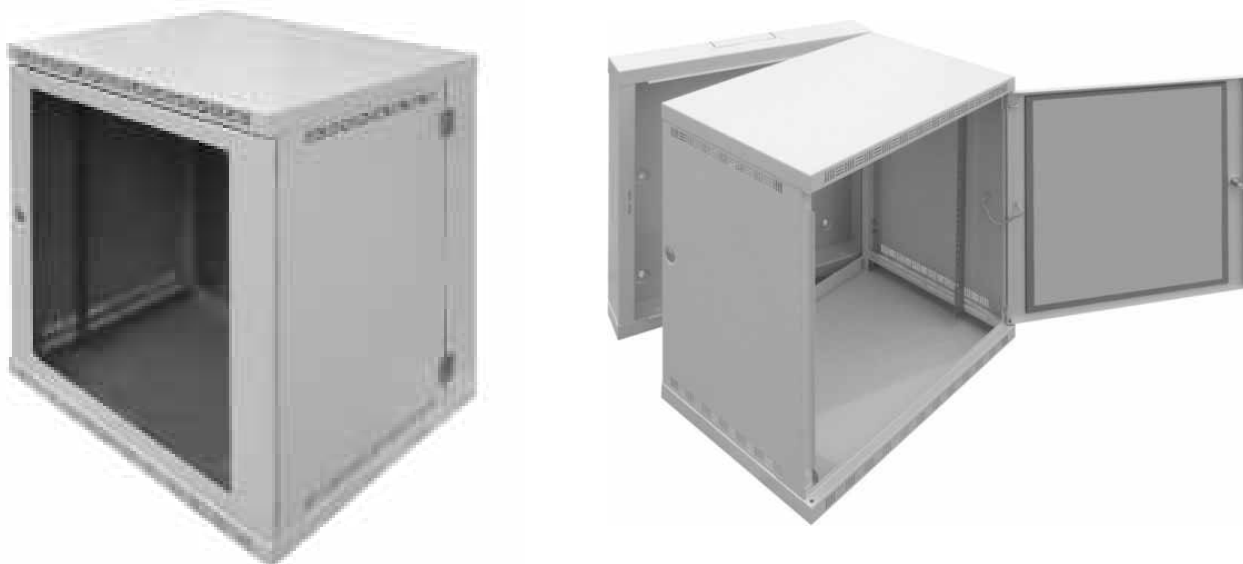

OPTRO RACK 19" nástěnná svařovaná termoizolovaná rozváděčová skříň

POUŽITÍ

Datová termoizolovaná rozváděčová skříň je určena pro instalaci prvků strukturovaných kabeláží nebo pro instalaci prvků telekomunikačních rozvodů. Typickým znakem jsou panty dveří a bočních zákrytů umístěných vně rozváděče, možnost umístění skříně na stěnu nebo na speciální podstavec.

ZÁKLADNÍ KONSTRUKCE SKŘÍŇE

Skříň je tvořena svařeným rámem. V zadní části jsou otvory pro uchycení na zeď. Z čelní strany je rozváděč osazen dveřmi se dvěma venkovními kovovými panty a zámkem na klíč s třibodovým zamykáním. Boční zákryty lze otevřít z vnitřní strany rozváděče a je možné je jednoduše zaměnit a objednat i s větráním, které je uzpůsobeno venkovnímu prostředí. Na dně skříně jsou přichystány průchodky pro přívod kabeláže do rozváděče. Strop skříně je plný. Nad stropem je kryt stropu, který zároveň slouží jako ochrana proti dešti a přímého slunečního svitu. Součástí skříně jsou i čtyři závěsná oka pro snadnější manipulaci. Součástí skříně jsou čtyři 19" rámy. Skříň je jako celek termoizolovaná.

KRYTÍ

Skříň se dodává s krytím IP55. Z vnitřní strany dveří je lité těsnění, které zajišťuje vysoký standard těsnosti.

PROTIKOROZNÍ OCHRANA SKŘÍŇE

Standardně jsou skříně dodávány s povrchovou úpravou termoreaktivní práškovou barvou v odstínu RAL 7035 šedá externí, síla vrstvy 80-120 µm. Barva je určena pro venkovní použití a je složená z čistého polyesteru se zvýšenou odolností proti slunečnímu záření a vnějším povětrnostním podmínkám. Jiné odstíny RAL dle dohody.

PŘÍSLUŠENSTVÍ

Ke skříně je možné přibjedenat velké množství příslušenství - podstavce, boční zákryty s větracími otvory, jednotky elektrického vytápění, police, záslepky, vyvazovací panely a mnoho dalšího včetně speciálního příslušenství na přání zákazníka.

VLASTNOSTI

- > Povrchová úprava PNH RAL 7035 (šedá ext)
- > Síla materiálu 1,5 mm
- > Krytí IP55 (lité těsnění)

Objednávací informace

PROVEDENÍ / TYP	ROZMĚRY				Hmotnost (kg)	KATALOGOVÉ ČÍSLO
	výška U	výška (mm)	šířka (mm)	hloubka (mm)		RAL 7035 šedá
OR-TENJ						
OR-TENJ-19-15-070-040-GY-C	15	765	700	400	55	632000070415
OR-TENJ-19-24-070-040-GY-C	24	1163	700	400	75	632000070424
OR-TESJ						
OR-TESJ-19-15-070-060-GY-C	15	765	700	600	62	632000070615
OR-TESJ-19-24-070-060-GY-C	24	1163	700	600	98	632000070624
OR-TESJ-19-42-070-060-GY-C	42	1965	700	600	129	632000070642
OR-TESJ-19-42-070-080-GY-C	42	1965	700	800	149	632000070842

V případě požadavku černé barvy jsou nahrazena písmena „GY“ za „BK.“



Vnitřní pohled

POUŽITÍ

Rozváděčová skříň typu OR-UENS je univerzální nástěnná skříň pro prvky strukturovaných kabelází menšího rozsahu nebo pro instalaci prvků telekomunikačních rozvodů se širokým spektrem použití. Její rozměrová variabilita, univerzálnost a vysoké krytí umožňuje použití jak v průmyslu, tak i v institucích jako jsou školy, banky, úřady atd.

ZÁKLADNÍ KONSTRUKCE SKŘÍŇE

Rozváděčovou skříň tvoří svařovaná, samonosná konstrukce z plechu síly 1,5 mm uzpůsobená pro uchycení na stěnu. Uchycení je možné provést přes čtveřici otvorů na zadní straně skříňe. Zavěšení dveří je provedeno na dvou, případně třech dveřních závěsech, a to podle výšky rozváděčové skříňe. Zajištění dveří proti otevření je provedeno pomocí tříbodového zámku s vložkou FAB s možností zamykání. Přístroje do skříňe lze montovat na 19" rošt, který je součástí standardní dodávky skříňe. Tyto 19" rámy jsou vyrobeny z pozinkovaného plechu. Těsnění provedené nejmodernější litou technologií zaručuje a splňuje veškeré nároky kladené na těsnost a dlouhou životnost. Standardně je rozváděčová skříň dodávána samostatně.

KRYTÍ

Skříň se dodává s krytím IP65. Z vnitřní strany dveří je lité těsnění, které zajišťuje vysoký standard těsnosti.

PROTIKOROZNÍ OCHRANA SKŘÍŇE

Standardně jsou skříňe dodávány s povrchovou úpravou termoreaktivní práškovou barvou v odstínu RAL 7035 šedá externí, síla vrstvy 80-120 µm. Barva je určena pro venkovní použití a je složená z čistého polyesteru. Jiné odstíny RAL dle dohody.

PŘÍSLUŠENSTVÍ

Ke skříni je možné přibjednat velké množství příslušenství, např. police, záslepky, vyvazovací panely a mnoho dalšího včetně speciálního příslušenství na přání zákazníka.

VLASTNOSTI

- > Povrchová úprava PNH RAL 7035 (šedá ext)
- > Síla materiálu 1,5 mm
- > Krytí IP65 (lité těsnění)



Objednávací informace

PROVEDENÍ / TYP	ROZMĚRY				Hmotnost (kg)	KATALOGOVÉ ČÍSLO
	výška U	výška (mm)	šířka (mm)	hloubka (mm)		RAL 7035 šedá
OR-UENS 600 x 400						
OR-UENS-19-09-060-040-GY-C	9	467	600	400	26	042190090604
OR-UENS-19-12-060-040-GY-C	12	602	600	400	31	042190120604
OR-UENS-19-15-060-040-GY-C	15	734	600	400	36	042190150604
OR-UENS-19-18-060-040-GY-C	18	869	600	400	41	042190180604
OR-UENS-19-21-060-040-GY-C	21	1000	600	400	46	042190210604
OR-UENS-19-24-060-040-GY-C	24	1135	600	400	51	042190240604
OR-UENS-19-28-060-040-GY-C	28	1313	600	400	56	042190280604
OR-UENS 600 x 500						
OR-UENS-19-09-060-050-GY-C	9	467	600	500	29	042190090605
OR-UENS-19-12-060-050-GY-C	12	602	600	500	34	042190120605
OR-UENS-19-15-060-050-GY-C	15	734	600	500	39	042190150605
OR-UENS-19-18-060-050-GY-C	18	869	600	500	44	042190180605
OR-UENS-19-21-060-050-GY-C	21	1000	600	500	49	042190210605
OR-UENS-19-24-060-050-GY-C	24	1135	600	500	54	042190240605
OR-UENS-19-28-060-050-GY-C	28	1313	600	500	59	042190280605

V případě požadavku černé barvy jsou nahrazena písmena „GY“ za „BK.“

POUŽITÍ

Rozváděčová skříň typu OR-UENR je univerzální nástěnná skříň pro prvky strukturovaných kabelází menšího rozsahu nebo pro instalaci prvků telekomunikačních rozvodů se širokým spektrem použití. Její rozměrová variabilita, univerzálnost a vysoké krytí umožňuje použití jak v průmyslu, tak i v institucích jako jsou školy, banky, úřady atd.

ZÁKLADNÍ KONSTRUKCE SKŘÍŇE

Skříň se dodává s krytím IP65. Na dveřích je lité těsnění, které zajišťuje vysoký standard těsnosti. Rozváděčovou skříň tvoří svařovaná, samonosná konstrukce z plechu síly 1,3 mm (zesílená na lemu kolem dveří zpětným ohraněním, tímto vznikne relativní síla plechu 2,6 mm) uzpůsobená pro uchycení na stěnu. Skelet je kolem dveřního lemu ohraněn tak, aby tvořil odtokový žlábek. Uchycení je možné provést přes čtveřici otvorů na zadní straně skříňe. Zavěšení dveří je provedeno na dvou, případně třech dveřních závěsech, a to podle výšky rozváděčové skříňe. Zajištění dveří proti otevření je provedeno pomocí jednobodových cylindrických zámků.

KRYTÍ

Skříň se dodává s krytím IP65. Na dveřích je lité těsnění, které zajišťuje vysoký standard těsnosti.

PROTIKOROZNÍ OCHRANA SKŘÍŇE

Standardně jsou skříňe dodávány s povrchovou úpravou termoreaktivní práškovou barvou v odstínu RAL 7035 šedá externí, síla vrstvy 80-120 µm. Barva je určena pro venkovní použití a je složená z čistého polyesteru. Jiné odstíny RAL dle dohody.

PŘÍSLUŠENSTVÍ

Ke skříni je možné přibjednat velké množství příslušenství, např. police, záslepky, vyvazovací panely a mnoho dalšího včetně speciálního příslušenství na přání zákazníka.

VLASTNOSTI

- > Povrchová úprava PNH RAL 7035 (šedá ext)
- > Síla materiálu 1,3 mm
- > Krytí IP65 (lité těsnění)

Objednávací informace

PROVEDENÍ / TYP	ROZMĚRY				Hmotnost (kg)	KATALOGOVÉ ČÍSLO
	výška U	výška (mm)	šířka (mm)	hloubka (mm)		RAL 7035 šedá
OR-UENR 600 x 400						
OR-UENR-19-04-060-040-GY-C	4	245	600	400	16	042190041604
OR-UENR-19-09-060-040-GY-C	9	470	600	400	21	042190091604
OR-UENR-19-12-060-040-GY-C	12	600	600	400	26	042190121604
OR-UENR-19-15-060-040-GY-C	15	735	600	400	31	042190151604
OR-UENR-19-21-060-040-GY-C	21	1000	600	400	41	042190211604

V případě požadavku černé barvy jsou nahrazena písmena „GY“ za „BK.“

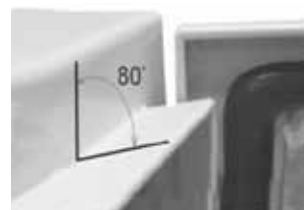

Detail hrany skeletu

POUŽITÍ

Svařovaná nástěnná datová rozváděčová skříň určená pro instalace prvků strukturovaných kabelážních systémů menšího rozsahu nebo pro instalaci prvků telekomunikačních rozvodů. Konstrukčně je uzpůsobena pro uchycení na stěnu.

ZÁKLADNÍ KONSTRUKCE SKŘÍŇE

Skříň OR-IINU je tvořena svařeným rámem. Z čelní strany je rozváděč osazen dveřmi se dvěma panty a kovovým zámkem na klíč s jednobodovým zamykáním. Průzor dveří je vyplněn 4 mm kouřovým kaleným sklem. Zadní část obsahuje otvory pro uchycení na zeď a vylamovací přístup. Ve stropě i dně jsou kabelové průchody pro vstup kabeláže.

PROTIKOROZNÍ OCHRANA SKŘÍŇE

Standardně jsou skříňe dodávány s povrchovou úpravou termoreaktivní práškovou barvou v odstínu RAL 7035 šedá externí a RAL 9005 černá, síla vrstvy 80-120 µm. Barva je určena pro venkovní použití a je složená z čistého polyesteru. Jiné odstíny RAL dle dohody.

PŘÍSLUŠENSTVÍ

Ke skříni je možné přibjednat velké množství příslušenství, např. police, záslepky, vyvazovací panely a mnoho dalšího včetně speciálního příslušenství na přání zákazníka.

VLASTNOSTI

- > Povrchová úprava PNH RAL 7035 (šedá ext) a 9005 (černá)
- > Síla materiálu 1,3 mm

Objednávací informace

PROVEDENÍ / TYP	ROZMĚRY				Hmotnost (kg)	KATALOGOVÉ ČÍSLO	
	výška U	výška (mm)	šířka (mm)	hloubka (mm)		RAL 7035 šedá	RAL 9005 černá
OR-IINU 10"							
OR-IINU-10-04-030-027-GY-R	4	250	298	265	5,8	512000040303	513000040303
OR-IINU-10-06-030-027-GY-R	6	339	298	265	7,5	512000060303	513000060303
OR-IINU-10-09-030-027-GY-R	9	472	298	265	9,6	512000090303	513000090303
OR-IINU-10-12-030-027-GY-R	12	605	298	265	11,7	512000120303	513000120303

V případě požadavku černé barvy jsou nahrazena písmena „GY“ za „BK.“



Záslepka 1U standard

- > Povrchová úprava PNH RAL 7035 (šedá ext) a 9005 (černá)
- > Síla materiálu 1,3 mm

Objednávací informace

PROVEDENÍ / TYP	KATALOGOVÉ ČÍSLO	
	RAL 7035 šedá	RAL 9005 černá
OR-PJZx-10-01-xxx-xxx-GY-x	912110000001	913110000001

V případě požadavku černé barvy jsou nahrazena písmena „GY“ za „BK“.



Vyvazovací panel 1U - kov

- > Povrchová úprava PNH RAL 7035 (šedá ext) a 9005 (černá)
- > Síla materiálu 1,3 mm

Objednávací informace

PROVEDENÍ / TYP	KATALOGOVÉ ČÍSLO	
	RAL 7035 šedá	RAL 9005 černá
OR-PJMK-10-01-xxx-xxx-GY-x	912150000001	913150000001

V případě požadavku černé barvy jsou nahrazena písmena „GY“ za „BK“.



Police pevná standard

- > Povrchová úprava PNH RAL 7035 (šedá ext) a 9005 (černá)
- > Síla materiálu 1,3 mm

Objednávací informace

PROVEDENÍ / TYP	KATALOGOVÉ ČÍSLO	
	RAL 7035 šedá	RAL 9005 černá
OR-PPPA-10-01-xxx-xxx-GY-x	912140000001	913140000001

V případě požadavku černé barvy jsou nahrazena písmena „GY“ za „BK“.



Patch panel 1U 8p standard

- > Povrchová úprava PNH RAL 7035 (šedá ext) a 9005 (černá)
- > Síla materiálu 1,3 mm

Objednávací informace

PROVEDENÍ / TYP	KATALOGOVÉ ČÍSLO	
	RAL 7035 šedá	RAL 9005 černá
OR-PJOE-10-01-xxx-xxx-GY-x	912120000801	913120000801

V případě požadavku černé barvy jsou nahrazena písmena „GY“ za „BK“.

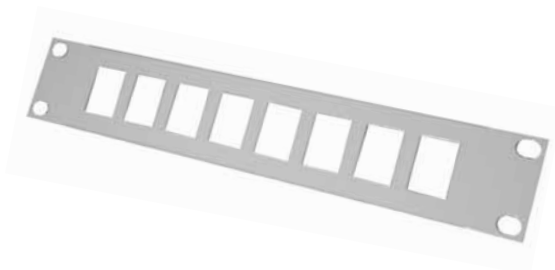

Chladicí jednotka standard

PROVEDENÍ

- 2 poziční nebo 3 poziční

POPIS

Chladicí jednotka je konstruována jako kompaktní celek určená k instalaci do 19" rámu. Z přední strany je osazena dvoupolohovým kolébkovým přepínačem. Ze zadní strany je zásuvka pro přívodní kabel délky 2 m (dodává se přímo s kompletem chladicí jednotky). Ventilací jednotka je elektrické zařízení pro prostředí určené normou ČSN EN 33 2000-5-51- ZÁKLADNÍ, proto je třeba brát zřetel na okolí ve kterém je umístěná. Je zakázáno vystavovat ventilací jednotku dešti a umísťovat ji do vody, páry apod. Při montáži nesmí být přívodní kabel připojený v elektrické síti. Na filtrační tkaninu zanesenou (znečištěnou) prachem a jinými nečistotami nelze uplatnit záruku.

Chladicí jednotka s termostatem

PROVEDENÍ

- 2 poziční nebo 3 poziční

POPIS

Chladicí jednotka s bimetalovým termostatem je konstruována jako kompaktní celek určena k instalaci do 19" rámu. Z přední strany je osazena dvoupolohovým kolébkovým přepínačem a regulací termostatu. Ze zadní strany je zásuvka pro přívodní kabel délky 1,5 m (dodává se přímo s kompletem chladicí jednotky). Termostat je nastavitelný v rozmezí 0 až 60° C. Při dosažení požadované předvolené teploty se spustí ventilátory chladicí jednotky.

Chladicí jednotka s bimetalovým termostatem je elektrické zařízení pro prostředí určené normou ČSN EN 33 2000-5-51- ZÁKLADNÍ, proto je třeba brát zřetel na okolí ve kterém je umístěná. Je zakázáno vystavovat ventilací jednotku dešti a umísťovat ji do vody, páry apod. Při montáži nesmí být přívodní kabel připojený v elektrické síti. Na filtrační tkaninu zanesenou (znečištěnou) prachem a jinými nečistotami nelze uplatnit záruku.

VLASTNOSTI

- > Povrchová úprava PNH RAL 7035 (šedá ext) a 9005 (černá)
- > Rozměry: šířka 19", výška 1U, hloubka 220 mm
- > Napěťová soustava 1NPE 230V ~50/60Hz TN-S
- > Pojistka 0,63 A
- > Určené prostředí dle ČSN 33 2000-5-51 -ZÁKLADNÍ
- > Ochrana před nebez. dotykem dle ČSN 33 2000-4-41 samočinným odpojením zdroje

Objednávací informace

PROVEDENÍ / TYP	Hmotnost (kg)	Max.proud (A)	Příkon (W)	Průtok (m ³ /hod.)	KATALOGOVÉ ČÍSLO	
					RAL 7035 šedá	RAL 9005 černá
OR-PCCE-19-01-002-xxx-GY-x	3,0	0,28	65	300	902450000002	903450000002
OR-PCCE-19-01-003-xxx-GY-x	3,5	0,42	97	450	902450000003	903450000003
OR-PCCJ-19-01-002-xxx-GY-x	3,0	0,28	65	300	902450000012	903450000012
OR-PCCJ-19-01-003-xxx-GY-x	3,5	0,42	97	450	902450000013	903450000013

V případě požadavku černé barvy jsou nahrazena písmena „GY“ za „BK.“



Chladicí jednotka standard



Chladicí jednotka s termostatem

PROVEDENÍ

OR-PCCK-19-01-002-xxx-GY-x jednotka je osazena 2 ks ventilátory - oddělené spínání 1+1 ks ventilátorů

OR-PCCK-19-01-003-xxx-GY-x jednotka osazena 3 ks ventilátory - oddělené spínání 1+1+1 ks ventilátorů

POPIS

Chladicí jednotka určená pro chlazení výstroje v datové rozváděčové skříni se zabudovaným elektronickým termostatem a indikací měřené teploty, s možností odděleného (postupného) spínání ventilátorů a tím regulace množství měněného vzduchu.

Chladicí jednotka tvoří kompaktní celek umožňující montáž do 19" rámu (dle ČSN EN 60297-3-100) jakékoliv datové skříně. Sestavu chladicí jednotky tvoří vlastní ventilační jednotka, držáky pro uchycení, napájecí kabel a kabel se senzorem teploty.

Na předním panelu jednotky je display indikující měřenou teplotu a nastavené parametry, dále tlačítka, která slouží k nastavení požadovaného režimu provozu jednotky, konektor pro připojení kabelu se senzorem teploty a prosvětlený vypínač jednotky. Na zadním panelu je zásuvka pro připojení napájecího kabelu s integrovaným držákem pojistky.

Ventilační jednotka je elektrické zařízení pro prostředí určené normou ČSN EN 33 2000-5-51- ZÁKLADNÍ, proto je třeba brát zřetel na okolí ve kterém je umístěná.

VLASTNOSTI

- > Povrchová úprava PNH RAL 7035 (šedá ext) a 9005 (černá)
- > Rozměry: šířka 435 mm, výška 43 mm (1U), hloubka 388 mm
Rozměry s držáky: šířka 482,6 mm (19"), výška 43 mm (1U)
- > Krytí IP30
- > Napěťová soustava 1NPE 230V ~50/60Hz TN-S
- > Pojistka 0,63 A
- > Určené prostředí dle ČSN 33 2000-5-51 -ZÁKLADNÍ
- > Ochrana před nebez. dotykem dle ČSN 33 2000-4-41 samočinným odpojením zdroje

Objednávací informace

PROVEDENÍ / TYP	Hmotnost (kg)	Max.proud (A)	Příkon (W)	Průtok (m ³ /hod.)	KATALOGOVÉ ČÍSLO	
					RAL 7035 šedá	RAL 9005 černá
OR-PCCK-19-01-002-xxx-GY-x	3,0	0,3	47	300	902450000052	903450000052
OR-PCCK-19-01-003-xxx-GY-x	3,5	0,5	69	450	902450000053	903450000053

V případě požadavku černé barvy jsou nahrazena písmena „GY“ za „BK.“

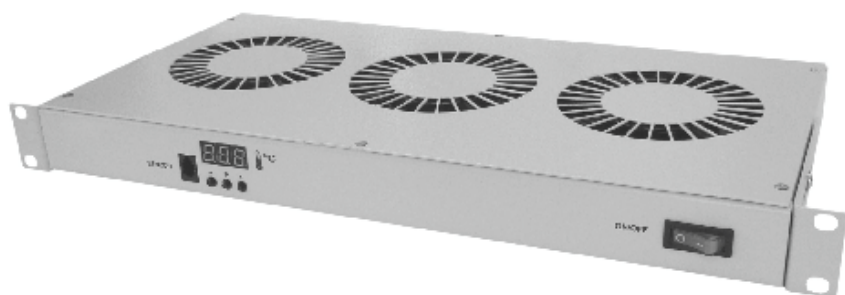

PROVEDENÍ

- 2 poziční nebo 4 poziční

POPIS

Ventilační jednotka tvoří kompaktní celek umožňující montáž do všech stojanových rozvaděčových skříní Optro-Rack. Ventilační jednotka se skládá ze čtyř základních dílů, dále ze dvou držáků a přívodního kabelu pro napájení délky 2 m. Pro lepší komfort uchycení jsou držáky ventilační jednotky již namontovány.

Ventilační jednotka je z přední strany osazena dvoupolohovým kolébkovým přepínačem signalizujícím zapnutý stav červeným prosvícením. Tento přepínač nám umožňuje zapínat ventilátory ve dvou rychlostech čímž je dosaženo ekonomičtějšího využití zařízení. Na zadní straně je zásuvka pro přívodní kabel, dále snadno přístupná pojistka. Kryt filtrační tkaniny je možno přišroubovat z vrchní, tak i spodní strany, čímž je dána variabilita libovolného umístění filtrační tkaniny. Ventilační jednotka se dá otáčet o 180° což nám dává možnost změny směru průtoku vzduchu.

Ventilační jednotka je elektrické zařízení pro prostředí určené normou ČSN EN 33 2000-5-51- ZÁKLADNÍ, proto je třeba brát zřetel na okolí ve kterém je umístěná. Je zakázáno vystavovat ventilační jednotku dešti a umísťovat ji do vody, páry apod. Při montáži nesmí být přívodní kabel připojený v elektrické síti. Na filtrační tkaninu zanesenou (znečištěnou) prachem a jinými nečistotami nelze uplatnit záruku.

VLASTNOSTI

- > Povrchová úprava PNH RAL 7035 (šedá ext) a 9005 (černá)
- > Rozměry: šířka 368 mm, výška 45 mm, hloubka 368 mm
- > Hmotnost 2 poziční 4,0 kg (bez přívodního kabelu)
Hmotnost 4 poziční 5,0 kg (bez přívodního kabelu)
- > Napěťová soustava 1NPE 230V ~50/60Hz TN-S
- > Proud: 2 poziční 0,28 A max, 4 poziční 0,56 A max
- > Pojistka 0,63 A
- > Příkon: 2 poziční 44 W max, 4 poziční 88 W max
- > Průtok vzduchu:
 - 2 poziční 300 m³/h max (bez filtrační tkaniny)
 - 4 poziční 600 m³/h max (bez filtrační tkaniny)
- > Určené prostředí dle ČSN 33 2000-5-51 -ZÁKLADNÍ
- > Ochrana před nebez. dotykem dle ČSN 33 2000-4-41 samočinným odpojením zdroje

Objednávací informace

PROVEDENÍ / TYP	Hmotnost (kg)	Max.proud (A)	Příkon (W)	Průtok (m ³ /hod.)	KATALOGOVÉ ČÍSLO	
					RAL 7035 šedá	RAL 9005 černá
OR-PCVE-19-01-002-xxx-GY-x	4,0	0,3	44	300	902430000000	903430000000
OR-PCVE-19-01-004-xxx-GY-x	5,0	0,6	88	600	902431000000	903431000000

V případě požadavku černé barvy jsou nahrazena písmena „GY“ za „BK.“

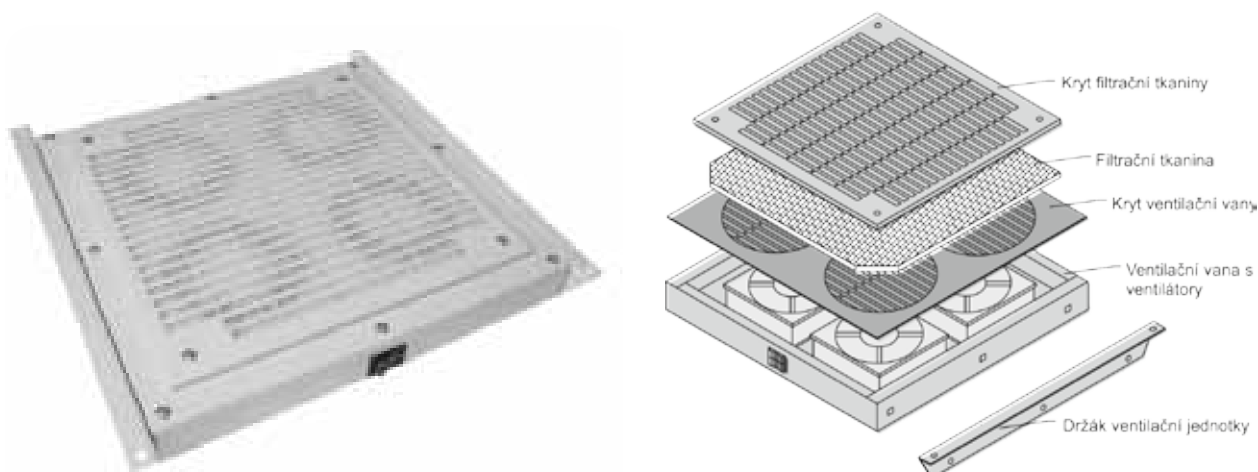

Detail složení ventilační jednotky

POUŽITÍ

Ventilační jednotka je určena pro výměnu vzduchu v datové rozváděčové skříni se zabudovaným elektronickým termostatem a indikací měřené teploty, s možností odděleného (postupného) spínání ventilátorů a tím regulace množství měněného vzduchu.

POPIS

Ventilační jednotka tvoří kompaktní celek umožňující montáž do stropu/dna datových stojanových rozváděčových skříní Optro-Rack a s použitím příslušných držáků je možné jednotku uchytit do 19" rámu (dle ESN EN 60297-3-100) jakékoliv datové skříně s vyhovující hloubkou, pak jednotka funguje jako chladicí. Sestavu ventilační jednotky tvoří vlastní ventilační jednotka, držáky pro uchycení, napájecí kabel a kabel se senzorem teploty.

Na předním panelu jednotky je display indikující měřenou teplotu a nastavené parametry, dále tlačítka, která slouží k nastavení požadovaného režimu provozu jednotky, konektor pro připojení kabelu se senzorem teploty a prosvětlený vypínač jednotky. Na zadním panelu je zásuvka pro připojení napájecího kabelu s integrovaným držákem pojistky.

PROVEDENÍ

OR-PCVK-19-01-002-xxx-GY-x jednotka osazena 2 ks ventilátorů - oddělené spínání 1+1 ks ventilátorů

OR-PCVK-19-01-004-xxx-GY-x jednotka osazena 4 ks ventilátorů - oddělené spínání 1+1+2 ks ventilátorů

OR-PCVK-19-01-006-xxx-GY-x jednotka osazena 6 ks ventilátorů - oddělené spínání 2+2+2 ks ventilátorů

Ventilační jednotka je elektrické zařízení pro prostředí určené normou ESN EN 33 2000-5-51- ZÁKLADNÍ, proto je třeba brát zřetel na okolí, ve kterém je umístěná.

VLASTNOSTI

- > Povrchová úprava PNH RAL 7035 (šedá ext) a 9005 (černá)
- > Krytí IP30
- > Pojistka 1,0 A
- > Napěťová soustava 1NPE 230V ~50/60Hz TN-S
- > Určené prostředí dle ESN 33 2000-5-51- ZÁKLADNÍ
- > Ochrana před nebez. dotykem dle ESN 33 2000-4-41

Objednávací informace

PROVEDENÍ / TYP	ROZMĚRY			Hmotnost (kg)	Max. proud (A)	Příkon (W)	Průtok (m ³ /hod.)	KATALOGOVÉ ČÍSLO	
	výška (mm)	hloubka (mm)	šířka (mm)					RAL 7035 šedá	RAL 9005 černá
OR-PCVK-19-01-002-xxx-GY-x	43	368	368	4,0	0,3	47	300	902431300000	903431300000
OR-PCVK-19-01-004-xxx-GY-x	43	368	368	4,0	0,6	91	600	902431400000	903431400000
OR-PCVK-19-01-006-xxx-GY-x	43	368	368	6,0	0,9	135	900	902431500000	903431500000

V případě požadavku černé barvy jsou nahrazena písmena „GY“ za „BK.“



PROVEDENÍ

OR-PFXV-19-01-xxx-xxx-GY-x spínání 3 ks chladících / ventilačních jednotek

OR-PFXW-19-01-xxx-xxx-GY-x spínání 3 ks topných jednotek

OR-PFXX-19-01-xxx-xxx-GY-x spínání 2 ks chladících / ventilačních jednotek a 1 ks topné jednotky

POPIS

Termostatická jednotka určená pro spínání chladících, ventilačních a topných jednotek v datové rozváděčové skříni se zabudovaným elektronickým termostatem a indikací měřené teploty, s možností odděleného (postupného) spínání jednotek.

Termostatická jednotka tvoří kompaktní celek umožňující montáž do 19" rámu (dle ČSN EN 60297-3-100) jakékoliv datové skříně s vyhovující hloubkou. Sestavu termostatické jednotky tvoří vlastní termostatická jednotka, držáky pro uchycení, napájecí kabel a kabel se senzorem teploty.

Na předním panelu jednotky je display indikující měřenou teplotu a nastavené parametry, dále tlačítka, která slouží k nastavení požadovaného režimu provozu jednotky, konektor pro připojení kabelu se senzorem teploty a prosvětlený vypínač jednotky. Na zadním panelu je zásuvka pro připojení napájecího kabelu s integrovaným držákem pojistky a 3 kusy zásuvek pro napájení ovládaných jednotek.

Termostatická jednotka je elektrické zařízení pro prostředí určené normou ČSN EN 33 2000-5-51- ZÁKLADNÍ, proto je třeba brát zřetel na okolí, ve kterém je umístěná.

VLASTNOSTI

- > Povrchová úprava PNH RAL 7035 (šedá ext) a 9005 (černá)
- > Rozměry: šířka 435 mm, výška 43 mm (1U), hloubka 100 mm
Rozměry s držáky: šířka 482,6 mm (19"), výška 43 mm (1U), hloubka 100 mm
- > Hmotnost 3,0 kg
- > Krytí IP30
- > Napěťová soustava 1NPE 230V ~50/60Hz TN-S
- > Určené prostředí dle ČSN 33 2000-5-51 -ZÁKLADNÍ
- > Ochrana před nebez. dotykem dle ČSN 33 2000-4-41 samočinným odpojením zdroje

Objednávací informace

PROVEDENÍ / TYP	Max.proud (A)	Max.pojistka (A)	Příkon (W)	KATALOGOVÉ ČÍSLO	
				RAL 7035 šedá	RAL 9005 černá
OR-PFXV-19-01-xxx-xxx-GY-x	0,5	0,63	66	902831000001	903831000001
OR-PFXW-19-01-xxx-xxx-GY-x	5,5	6,30	1200	902831000002	903831000002
OR-PFXX-19-01-xxx-xxx-GY-x	4,0	5,0	830	902831000003	903831000003

V případě požadavku černé barvy jsou nahrazena písmena „GY“ za „BK.“



Záslepka 1U standard

- > Povrchová úprava PNH RAL 7035 (šedá ext) a 9005 (černá)
- > Síla materiálu 2,0 mm

Objednávací informace

PROVEDENÍ / TYP	ROZMĚRY		KATALOGOVÉ ČÍSLO	
	výška U	šířka	RAL 7035 šedá	RAL 9005 černá
OR-PJZx-19-01-xxx-xxx-GY-x	1	19"	902380000001	903380000001
OR-PJZx-19-02-xxx-xxx-GY-x	2	19"	902380000002	903380000002
OR-PJZx-19-03-xxx-xxx-GY-x	3	19"	902380000003	903380000003
OR-PJZx-19-04-xxx-xxx-GY-x	4	19"	902380000004	903380000004
OR-PJZx-19-06-xxx-xxx-GY-x	6	19"	902380000006	903380000006

V případě požadavku černé barvy jsou nahrazena písmena „GY“ za „BK.“



Vy vazovací panel - kov

- > Povrchová úprava PNH RAL 7035 (šedá ext) a 9005 (černá)
- > Síla materiálu 1,3 mm

Objednávací informace

PROVEDENÍ / TYP	ROZMĚRY		KATALOGOVÉ ČÍSLO	
	výška U	šířka	RAL 7035 šedá	RAL 9005 černá
OR-PJMK-19-01-xxx-xxx-GY-x	1	19"	902310000001	903310000001
OR-PJMK-19-02-xxx-xxx-GY-x	2	19"	902320000001	903320000001

V případě požadavku černé barvy jsou nahrazena písmena „GY“ za „BK.“



Vy vazovací panel - plast

- > Povrchová úprava plast černý nebo šedý
- > Síla materiálu 1,3 mm

Objednávací informace

PROVEDENÍ / TYP	ROZMĚRY		KATALOGOVÉ ČÍSLO	
	výška U	šířka	RAL 7035 šedá	RAL 9005 černá
OR-PJMP-19-01-xxx-xxx-GY-x	1	19"	902301000000	903301000000
OR-PJMP-19-02-xxx-xxx-GY-x	2	19"	902391000000	903391000000

V případě požadavku černé barvy jsou nahrazena písmena „GY“ za „BK.“

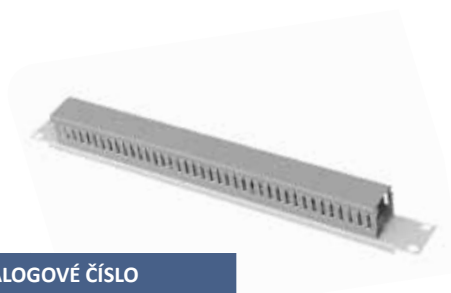

Průchozí panel

- > Povrchová úprava PNH RAL 7035 (šedá ext) a 9005 (černá)
- > Síla materiálu 1,3 mm

Objednávací informace

PROVEDENÍ / TYP	ROZMĚRY		KATALOGOVÉ ČÍSLO	
	výška U	šířka	RAL 7035 šedá	RAL 9005 černá
OR-PJSE-19-01-xxx-xxx-GY-x	1	19"	902410000000	903410000000

V případě požadavku černé barvy jsou nahrazena písmena „GY“ za „BK.“



Vertikální vyvazovací žlab kovový

- > Vertikální vyvazovací žlab kovový slouží k uchycení, uspořádání a vedení kabelů v datových stojanových skříních.
- > Rozměry 120 x 50 mm, výška dle výšky rozváděče
- > Uchycení do příček rozváděče lze pomocí přibaleného spojovacího materiálu (OR-CISM, OR-EISN), pro datové skříně OR-FISS a OR-GISS je třeba ještě dokoupit sadu držáků
- > Doporučujeme montáž do datových rozváděčů šířky 800 mm.
- > V provedení rozváděče šířky 600 mm zasahuje vyvazovací žlab kovový do 19" zástavby

Objednávací informace

PROVEDENÍ / TYP	ROZMĚRY		KATALOGOVÉ ČÍSLO
	výška skeletu U		
OR-PVKx-19-22-xxx-xxx-ZN-x	22		890000000322
OR-PVKx-19-32-xxx-xxx-ZN-x	32		890000000332
OR-PVKx-19-42-xxx-xxx-ZN-x	42		890000000342
OR-PVKx-19-45-xxx-xxx-ZN-x	45		890000000345

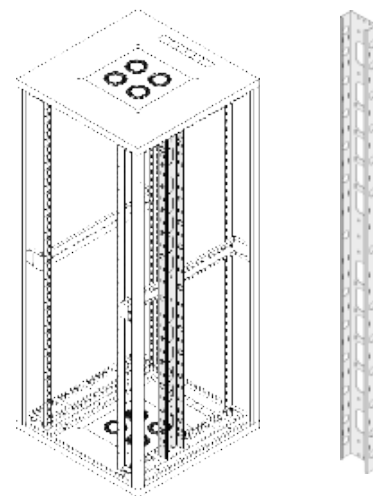

Umístění vyvazovacího žlabu ve skříní

Držák pro montáž vyvazovacího žlabu do OR-FISS a OR-GISS

- > Držák je určen pouze pro vertikální kovové vyvazovací žlaby do datových skříní OR-FISS a OR-GISS
- > Slouží pro přichycení dolní a horní části žlabu k rozváděči
- > Set obsahuje i potřebný spojovací materiál, tímto setem lze přichytit jeden kovový vyvazovací žlab do skříně

Objednávací informace

PROVEDENÍ / TYP	KATALOGOVÉ ČÍSLO
OR-PTCC-xx-xx-xxx-xxx-ZN-x	890000000400

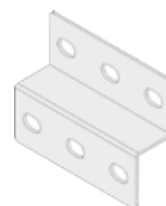

Police pevná 2bodové uchycení

- > Povrchová úprava PNH RAL 7035 (šedá ext) a 9005 (černá)
- > Síla materiálu 1,3 mm

Objednávací informace

PROVEDENÍ / TYP	ROZMĚRY			Max. nosnost (kg)	KATALOGOVÉ ČÍSLO	
	výška U	hloubka (mm)	šířka		RAL 7035 šedá	RAL 9005 černá
OR-PPPA-19-01-xxx-015-GY-x	1	150	19"	10	902011000115	903011000115
OR-PPPA-19-01-xxx-025-GY-x	1	250	19"	10	902011000125	903011000125
OR-PPPA-19-01-xxx-035-GY-x	1	350	19"	10	902011000135	903011000135
OR-PPPA-19-02-xxx-035-GY-x	2	350	19"	15	902011000235	903011000235
OR-PPPA-19-02-xxx-045-GY-x	2	450	19"	15	902011000245	903011000245
OR-PPPA-19-02-xxx-055-GY-x	2	550	19"	15	902011000255	903011000255

V případě požadavku černé barvy jsou nahrazena písmena „GY“ za „BK.“

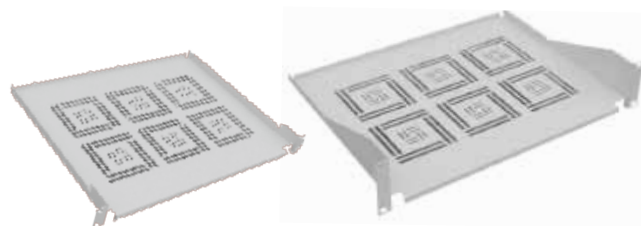

Police pevná 4bodové uchycení

- > Povrchová úprava PNH RAL 7035 (šedá ext) a 9005 (černá)
- > Síla materiálu 1,3 mm
- > Balení obsahuje polici a 4 držáky na přední a zadní lišty

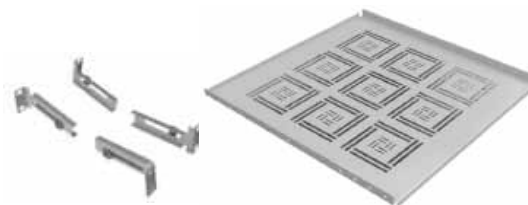

Objednávací informace

PROVEDENÍ / TYP	ROZMĚRY			Max. nosnost (kg)	KATALOGOVÉ ČÍSLO	
	výška U	hloubka (mm)	šířka		RAL 7035 šedá	RAL 9005 černá
OR-PPPH-19-01-xxx-025-GY-x	1	250	19"	40	902020000125	903020000125
OR-PPPH-19-01-xxx-035-GY-x	1	350	19"	40	902020000135	903020000135
OR-PPPH-19-01-xxx-045-GY-x	1	450	19"	40	902020000145	903020000145
OR-PPPH-19-01-xxx-055-GY-x	1	550	19"	40	902020000155	903020000155
OR-PPPH-19-01-xxx-065-GY-x	1	650	19"	40	902020000165	903020000165
OR-PPPH-19-01-xxx-075-GY-x	1	750	19"	40	902020000175	903020000175
OR-PPPX-19-01-xxx-075-GY-x	1	750	19"	40	902070000175	903070000175

V případě požadavku černé barvy jsou nahrazena písmena „GY“ za „BK.“

Osvětlovací jednotka diodová

- > Povrchová úprava plast černý nebo šedý
- > Napěťová soustava 1NPE 230 V ~50/60Hz TN-S
- > Pojistka 0,63 A
- > Příkon 15 W max
- > Určené prostředí dle ČSN 33 2000-5-51 -ZÁKLADNÍ
- > Ochrana před nebez. dotykem dle ČSN 33 2000-4-41 samočinným odpojením zdroje
- > Balení obsahuje osvětlovací těleso (s diodami), napájecí kabel 230 V o délce 1,5 m



Objednávací informace

PROVEDENÍ / TYP	ROZMĚRY			Max.proud (A)	Hmotnost (kg)	KATALOGOVÉ ČÍSLO	
	šířka (mm)	výška (mm)	hloubka (mm)			RAL 7035 šedá	RAL 9005 černá
OR-PLDx-19-01-xxx-xxx-GY-x	19"	1U	125	0,06	2	902640000000	903640000000

V případě požadavku černé barvy jsou nahrazena písmena „GY“ za „BK.“

Osvětlovací jednotka LED

- > Zdrojem světla jsou výkonné LED, zapnutí/vypnutí svítidla se provádí posuvným vypínačem na svítidle.
- > 2 možnosti uchycení: přišroubovat do 19" rámu (ČSN EN 60297-3-100) pomocí plechového profilu, na který se svítidlo přilepí, nebo přilepit na libovolné místo pomocí samolepicí pásky (páska je součástí dodávky)
- > Rozměry svítidla šířka 430 mm, výška 8 mm, hloubka 20 mm
Rozměry plech. profilu šířka 19", výška 1U, hloubka 50 mm
- > Svítelnost 824 lm
- > Příkon 10 W max
- > Napájení 230 V AC / 12 V DC



Objednávací informace

PROVEDENÍ / TYP	POPIS	KATALOGOVÉ ČÍSLO	
		RAL 7035 šedá	RAL 9005 černá
OR-PLDV-19-01-xxx-xxx-xx-x	Set osvětlovací jednotky diodové s vysokou svítivostí	90264000010	90364000010
OR-PLDU-19-01-xxx-xxx-xx-x	Osvětlovací jednotka bez držáku	90064000011	-
OR-PTCB-19-01-xxx-xxx-GY-x	Držák diodové osvětlovací jednotky	90264000012	90364000012

V případě požadavku černé barvy jsou nahrazena písmena „GY“ za „BK.“

Spojka - sada

- > Slouží ke spojení více stojanových skříní do sestav
- > Balení obsahuje 8 ks spojek, 4 šrouby s vnitřním šestihranem (M8 x 20) a 4 šestihrané matice (M8)



Objednávací informace

PROVEDENÍ / TYP	POPIS	KATALOGOVÉ ČÍSLO
OR-PRxx-xx-xx-xxx-xxx-ZN-x	Spojka na více skříní (sada)	52750000003

Nivelační nožky

- > Zvyšují stabilitu rozváděče
- > Balení obsahuje 4 ks nivelačních nožek



Objednávací informace

PROVEDENÍ / TYP	POPIS	KATALOGOVÉ ČÍSLO
OR-PMRx-xx-xx-xxx-xxx-ZN-x	Nivelační nožky plastové	52720000002

Kolečka pod rozváděč

- > Slouží k lepší manipulaci s rozváděčem
- > Balení obsahuje 2 ks otočných kol s brzdou, 2 ks otočných kol a spojovací materiál



Objednávací informace

PROVEDENÍ / TYP	POPIS	KATALOGOVÉ ČÍSLO
OR-PKLx-xx-xx-xxx-xxx-ZN-x	Kolečka pod rozváděč (sada), nosnost 200 kg	52750000004
OR-PKHx-xx-xx-xxx-xxx-ZN-x	Kolečka pod rozváděč (sada), nosnost 400 kg	52750000005

Spojovací materiál - sada

- > Sada spojovacího materiálu na upevnění příslušenství rozváděčových skříní
- > Sada obsahuje 4 ks šroubů s čokovou hlavou (M6 x 12), 4 ks matice Rapid (M6) a 4 ks plastových podložek



Objednávací informace

PROVEDENÍ / TYP	POPIS	KATALOGOVÉ ČÍSLO
OR-PMMx-xx-xx-xxx-xxx-ZN-x	Sada spojovacího materiálu malá (1x sada)	N02073000206
OR-PMVx-xx-xx-xxx-xxx-ZN-x	Sada spojovacího materiálu velká (4x sada)	N02073000106

Acar A-504

- > Prodlužovací přívod s přepětovou ochranou



Objednávací informace

PROVEDENÍ / TYP	POPIS	KATALOGOVÉ ČÍSLO
OR-PEEP-19-01-xxx-xxx-BK-x	19" rozvodná vana ACAR 5p. 230 V	N0410000601



ZLÍN, Tečovská 30, 763 02 Zlín

☎ +420 577 155 311

PRAHA, Zděbradská 72, 251 01 Říčany-Jažlovice

☎ +420 312 313 911

BRATISLAVA, Nová Rožňavská 136, 831 04 Bratislava

☎ +421 249 101 400

B. BYSTRICA, Medený Hámor 23, 974 00 B. Bystrica

☎ +421 484 155 716

ŽILINA, Kragujevská 9, 010 01 Žilina

☎ +421 417 242 485

PREŠOV, Jesenná 26, 080 01 Prešov

☎ +421 517 734 549

ČESKÁ REPUBLIKA
✉ ies@ies.cz
🌐 www.ies.cz

SLOVENSKO
✉ ies@ies.sk
🌐 www.ies.sk

IES group
International Electronic Systems

